



**Manual do Proprietário  
RX450h/RX450hL**

Manual completo

Todas as especificações fornecidas neste manual são atuais na época da publicação. Entretanto, devido à política da Lexus de melhoria contínua do produto, nos reservamos o direito de fazer alterações a qualquer momento sem notificação.

Este manual se aplica a todos os modelos e contém explicações sobre todos os equipamentos, inclusive opcionais. Portanto, você poderá encontrar algumas explicações para equipamentos não instalados no seu veículo.

Conforme as especificações, o veículo detalhado na ilustração poderá ser diferente do seu veículo em termos de cores e equipamentos.

**Seja bem-vindo à Lexus!**

**Agradecemos pela sua confiança e preferência!**

# **MANUAL DO PROPRIETÁRIO RX450h**



<b>Introdução</b>	Informações sobre este manual	<b>1</b>
<b>Índice ilustrado</b>	Busca através das ilustrações	<b>2</b>
<b>Para proteção e segurança</b>	Certifique-se de ler esta seção inteira	<b>3</b>
<b>Informações de condição do veículo e indicadores</b>	Leitura das informações relacionadas à condução	<b>4</b>
<b>Antes de dirigir</b>	Abrir e fechar as portas e vidros, ajuste antes de dirigir	<b>5</b>
<b>Dirigir</b>	Operações e alertas necessários à condução do veículo	<b>6</b>
<b>Dispositivos internos</b>	Uso de dispositivos internos	<b>7</b>
<b>Sistema multimídia</b>	Operação do sistema multimídia	<b>8</b>
<b>Revisão periódica e garantia</b>	Cuidados e procedimentos de manutenção para seu veículo	<b>9</b>
<b>Quando houver problemas</b>	O que fazer em caso de falha e emergência	<b>10</b>
<b>Especificações do veículo</b>	Especificações do veículo	<b>11</b>

## 1 Introdução

- 1-1. **Introdução**
- Lendo este manual ..... 10
  - Como pesquisar ..... 12
  - Para sua informação ..... 12

## 2 Índice ilustrado

- 2-1. **Índice ilustrado**
- Exterior ..... 18
  - Painel de instrumentos ..... 20
  - Interruptores ..... 22
  - Parte interna ..... 26

## 3 Para proteção e segurança

- 3-1. **Para uso seguro**
- Antes de dirigir ..... 30
  - Para dirigir com segurança ..... 31
  - Cintos de segurança ..... 32
  - Airbags ..... 37
  - Sistema de classificação do passageiro dianteiro ..... 47
  - Cuidados com gases de escape ..... 51
- 3-2. **Segurança de crianças**
- Transportando crianças ..... 52
  - Dispositivos de retenção para criança ..... 52
- 3-3. **Sistema híbrido**
- Características do sistema híbrido ..... 66

- Precauções quanto ao sistema híbrido ..... 69

## 3-4. Sistema antifurto

- Imobilizador ..... 73
- Alarme ..... 74

## 4 Informações de condição do veículo e indicadores

### 4-1. Painel de instrumentos

- Indicadores de advertência ..... 80
- Instrumentos e medidores ..... 84
- Computador de bordo colorido .. 89
- Head-up display ..... 96
- Monitor de energia/tela de consumo ..... 100

## 5 Antes de dirigir

### 5-1. Informações sobre a chave

- Chaves ..... 108

### 5-2. Abertura, fechamento e travamento das portas

- Portas ..... 111
- Tampa traseira elétrica ..... 116
- Smart entry & start ..... 130

### 5-3. Ajuste dos bancos

- Bancos dianteiros ..... 135
- Bancos traseiros ..... 136
- Memória da posição de condução ... 148
- Apoios de cabeça ..... 151

### 5-4. Ajuste do volante de direção e dos espelhos

- Volante de direção ..... 154

Espelho retrovisor interno .....	155
Espelhos retrovisores externos...	156
<b>5-5. Abertura, fechamento dos vidros e do teto solar</b>	
Vidros elétricos.....	159
Teto solar .....	162
Teto solar panorâmico.....	165

## 6 Dirigir

<b>6-1. Antes de dirigir</b>	
Dirigir o veículo.....	170
Carga e bagagem .....	176
Rebocamento de trailer .....	178
<b>6-2. Procedimentos de condução</b>	
Botão de partida.....	183
Modo de condução EV .....	187
Transmissão híbrida.....	189
Alavanca do sinalizador de direção ...	194
Freio de estacionamento .....	195
Brake Hold .....	198
<b>6-3. Operação das luzes e dos limpadores</b>	
Interruptor dos faróis .....	201
Farol alto automático (AHB).....	203
Interruptor das luzes de neblina	206
Limpadores e lavador do para-brisa .....	207
Limpador e lavador do vidro traseiro.....	211
<b>6-4. Reabastecimento</b>	
Abrir a tampa do tanque de combustível.....	213

<b>6-5. Utilizar os sistemas de suporte à condução</b>	
Lexus Safety System (LSS) .....	216
Sistema de segurança Pré-colisão (PCS) .....	220
Alerta de desvio de faixa (LDA)	227
Controle de velocidade adaptativo (ACC).....	236
Controle de velocidade (CC)....	245
Monitor de Ponto Cego (BSM)	248
Alerta de Suporte ao Estacionamento (PKSA) .....	252
Sensor do Lexus parking-assist .	254
Função de Alerta de tráfego traseiro (RCTA) .....	261
Interruptor de seleção do modo de condução .....	265
Sistemas de suporte à condução	267
<b>6-6. Dicas para dirigir</b>	
Dicas para condução de veículos híbridos.....	274

## 7 Dispositivos internos

<b>7-1. Visor/Touch Remoto</b>	
Touch Remoto.....	278
Visor central .....	280
<b>7-2. Uso do sistema de ar-condicionado e do desembaçador</b>	
Sistema de ar-condicionado digital dianteiro.....	282
Sistema de ar-condicionado digital traseiro (RX450hL) .....	293
Aquecedores dos bancos e ventiladores dos bancos.....	296

1

2

3

4

5

6

7

8

9

10

11

- 7-3. Uso das luzes internas**  
Luzes internas ..... 298
- 7-4. Uso dos compartimentos de armazenamento**  
Compartimentos de armazenamento  
301  
Dispositivos do compartimento de  
bagagem ..... 306
- 7-5. Uso de outros dispositivos internos**  
Outros dispositivos internos ..... 312

## 8 Sistema multimídia

- 8-1. Operação básica**  
Sistema multimídia ..... 324  
Comandos acionados pelo painel de  
controle ..... 325  
Comandos acionados pelo Touch  
Remoto ..... 326  
Controles de áudio no volante... 327
- 8-2. Rádio FM e AM**  
Selecionar uma estação  
de rádio ..... 328  
Memorizar uma estação  
de rádio ..... 328
- 8-3. Dispositivos de memória CD /  
DVD / USB / AUX**  
Extensões compatíveis ..... 329  
Reproduzir áudio ..... 330  
Reproduzir vídeo ..... 332
- 8-4. Bluetooth®**  
Pareamento de dispositivo ..... 335  
Reproduzir arquivo de áudio  
Bluetooth® ..... 338

Ligação telefônica via  
Bluetooth® ..... 339

- 8-5. TV digital**  
Selecionar um canal de TV ..... 342
- 8-6. Conectividade de dispositivo**  
Miracast® ..... 343  
Lexus SDL™ ..... 345  
Android Auto™ ..... 347  
Apple CarPlay™ ..... 356
- 8-7. GPS**  
Operação básica do sistema de  
navegação ..... 365  
Pesquisar e iniciar  
a navegação ..... 366

## 9 Revisão periódica e garantia

- 9-1. Limpeza**  
Limpeza e proteção externa do  
veículo ..... 370  
Limpeza e proteção interna do  
veículo ..... 373
- 9-2. Revisão periódica**  
Revisão periódica ..... 376  
Rede de Concessionárias  
Autorizadas Lexus ..... 384
- 9-1. Garantia**  
Introdução ..... 385  
Garantia dos veículos  
Lexus ..... 385  
Garantia de peças genuínas de  
reposição Lexus ..... 390  
Garantia de acessórios genuínos  
Lexus ..... 391  
Blindagem de veículos ..... 392  
Informações importantes ..... 392



## 9-2. Manutenção que você mesmo pode fazer

Precauções quanto aos serviços que você mesmo pode fazer .....	393
Capô do motor .....	395
Posicionamento do macaco mecânico.....	395
Compartimento do motor .....	397
Bateria de 12 volts .....	403
Pneus .....	407
Rodas.....	410
Filtro do ar-condicionado.....	411
Borrachas do limpador do para-brisa 413	
Bateria da smartkey .....	414
Inspeção e troca de fusíveis .....	416
Lâmpadas.....	419

## 10 Quando houver problemas

### 10-1. Informações essenciais

Sinalizadores de emergência .....	422
Se for necessário parar o veículo em uma emergência.....	422
Se o veículo ficar preso em uma enchente.....	423

### 10-2. Etapas em caso de emergência

Se for necessário rebocar o veículo.....	425
Se você achar que algo está errado .....	429
Se um indicador de advertência acender ou se um alarme de advertência soar.....	430
Se uma mensagem de advertência for exibida.....	438

Se um pneu estiver furado .....	443
Se não houver partida do sistema híbrido.....	455
Se você perder as chaves .....	457
Quando não for possível abrir a tampa do tanque de combustível.....	457
Se a smartkey não funcionar corretamente.....	458
Se a bateria de 12 volts estiver descarregada .....	460
Se o veículo superaquecer .....	465
Se o veículo atolar .....	469

### 10-3. Assistência 24 horas

Lexus Total Assistance .....	470
Condições gerais .....	470
Como acionar o Lexus Total Assistance .....	471
Serviços.....	472
Serviços adicionais.....	476
Exclusões .....	477

1

2

3

4

5

6

7

8

9

10

11

**11 Especificações do veículo****11-1. Dados gerais**

Identificação do veículo..... 480

Identificação do modelo ..... 481

**11-2. Dados técnicos**

Dados de manutenção ..... 482

• Dimensões..... 482

• Peso e volume ..... 482

• Motor ..... 483

• Transmissão ..... 484

• Freio ..... 484

• Elétrica ..... 484

• Lâmpadas..... 484

• Ar-condicionado ..... 485

• Alinhamento ..... 485

• Pneus e Rodas..... 485

**11-3. Customização**

Personalização..... 487

Inicialização..... 501

**11-4. Regulamentações**

Regulamentações ..... 502

• Emissão de ondas..... 502

• Emissão de ruído e fumaça ..... 502

• Consumo de combustível..... 502

Dicas de segurança

no trânsito ..... 504

Meio ambiente ..... 581

**11-5. Preenchimento**

Registro de revisão periódica.... 584

Registro de garantia ..... 586

Registro de códigos ..... 587

# Introdução

## 1

### 1-1. Introdução

Lendo este manual ..... 10



Como pesquisar ..... 12

Para sua informação ..... 12

## Lendo este manual



Explicação sobre símbolos utilizados nesse manual

## Símbolos deste manual

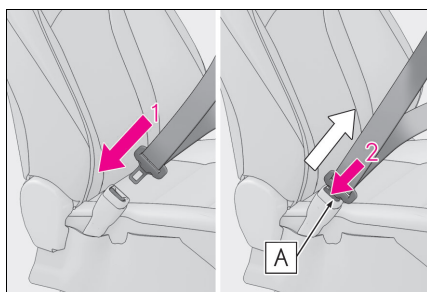

Símbolos	Significados
	<b>ADVERTÊNCIA:</b> Descreve orientações que, se não forem seguidas, podem causar ferimentos graves ou fatais às pessoas.
	<b>NOTA:</b> Descreve orientações que, se não forem seguidas, podem causar danos ou alguma falha no veículo ou em seus equipamentos.
	Indica procedimentos de operação ou de funcionamento. Siga as etapas em ordem numérica.

## Símbolos nas ilustrações



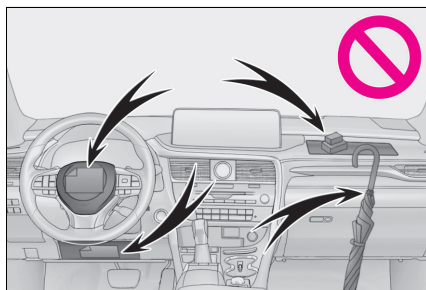













Símbolos	Significados
	Indica a ação (pressionar, girar, etc.) utilizada para acionar interruptores e outros dispositivos.
	Indica o resultado de uma operação (por exemplo, abertura de uma tampa).



Símbolos	Significados
	Indica o componente ou posição explicada.
	Significa "Não", "Não faça isso", ou "Não deixe isso acontecer".

## Símbolos encontrados nas etiquetas do veículo

Símbolos	Significados
	Ação mandatória - Leia o manual de serviços
	Ação mandatória - Use óculos de proteção
	Perigo - Substância corrosiva
	Perigo - Esmagamento das mãos
	Perigo - Material explosivo
	Proibido - Não ligar o veículo (indicador ready deve estar apagado)
	Proibido - Mantenha distância
	Perigo - Não exponha a chamas
	Proibido - Mantenha crianças distantes
	Ação mandatória - Leia o manual de proprietário

Símbolos	Significados
	Perigo
	Perigo - Esmagamento do corpo
	Perigo - Cilindro sobre pressão
	Perigo - Choque elétrico
	Perigo - Baixa temperatura
	Perigo - Orientação ao corpo de bombeiros
	Proibido - Não apoiar sobre o airbag lateral

## Como pesquisar

### ■ Busca por título

- Índice: → P.4

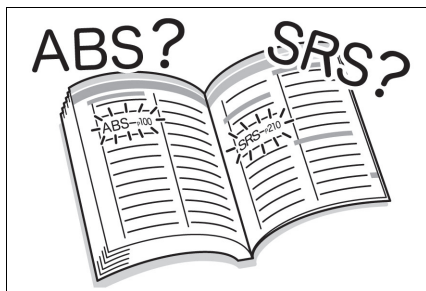

### ■ Buscar por posição de instalação

- Índice ilustrado: →P.18

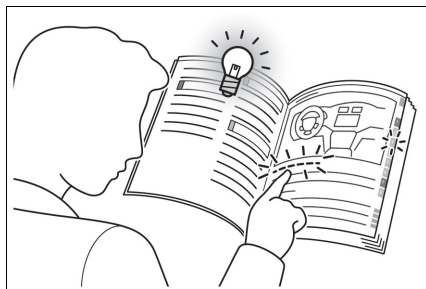

## Para sua informação

### Manual do Proprietário

Este manual se aplica a todos os modelos e contém explicações sobre todos os equipamentos, inclusive opcionais. Portanto, você pode encontrar algumas explicações para equipamentos não instalados no seu veículo.

Todas as especificações fornecidas neste manual são atuais na época da publicação. Entretanto, devido à política da Lexus de melhoria contínua do produto, nós reservamos o direito de fazer alterações a qualquer momento sem notificação.

Conforme as especificações, o veículo detalhado na ilustração poderá ser diferente do seu veículo em termos de cores e equipamentos.

### Acessórios, peças de reposição e modificação do seu Lexus

Atualmente, o mercado disponibiliza uma ampla variedade de peças de reposição e acessórios não genuínos para veículos Lexus. O uso destas peças de reposição e acessórios não genuínos Lexus poderá afetar adversamente a segurança do seu veículo, mesmo que tais produtos possam ser aprovados por determinadas autoridades no seu país. A Lexus, portanto, não será responsável pela qualidade ou garantia de peças de reposição e acessórios que não sejam produtos genuí-

nos Lexus, nem qualquer substituição ou instalação relacionada a tais peças. Este veículo não deverá ser modificado com produtos não genuínos Lexus. A modificação com produtos não genuínos Lexus poderá afetar o desempenho, segurança ou durabilidade do veículo, e poderá ainda violar a legislação oficial. Além disso, os danos ou problemas referentes ao desempenho, resultantes da modificação, podem não ser cobertos pela garantia.

### Instalação de um sistema transmissor de RF

A instalação de um sistema transmissor de RF no seu veículo poderá afetar sistemas eletrônicos como:

- Sistema híbrido
- Sistema de injeção de combustível multiponto/sistema de injeção de combustível multiponto sequencial
- Lexus Safety Sense (LSS)
- Controle de velocidade adaptativo (ACC)
- Sistema de freio antitravamento (ABS)
- Gerenciamento integrado da dinâmica do veículo
- Sistema de airbag
- Sistema do pré-tensionador do cinto de segurança

Consulte uma Concessionária Autorizada Lexus sobre medidas preventivas ou instruções especiais relacionadas à instalação de um sistema de transmis-

sor de RF.

Mais informações sobre as faixas de frequência, níveis de potência, posições da antena e provisões para instalação de transmissores de RF, estão disponíveis mediante solicitação na Concessionária Autorizada Lexus.

Componentes e cabos de alta tensão nos veículos de sistema híbrido emitem, aproximadamente, a mesma quantidade de ondas eletromagnéticas que os veículos convencionais a gasolina ou os aparelhos eletrônicos domésticos, apesar da sua proteção eletromagnética.

Ruídos indesejáveis podem ocorrer na recepção do transmissor de frequência de rádio (Transmissor do-RF).

### Gravação de dados do veículo

O seu veículo está equipado com vários computadores sofisticados que gravam certos dados do veículo, tais como:

Os dados gravados variam de acordo com o nível de sofisticação do veículo e opcionais equipados no veículo.

Esses computadores não registram conversas ou sons, apenas registram imagens fora do veículo em determinadas situações.

- Velocidade do motor elétrico/rotação do motor (velocidade do motor de tração)
- Posição do acelerador
- Posição dos freios
- Velocidade do veículo
- Status de operação dos sistemas de

assistência à condução, como ABS e sistema de segurança pré-colisão

### ● Utilização dos dados

A Lexus poderá usar os dados gravados neste computador para diagnosticar falhas no funcionamento, realizar pesquisas e desenvolvimento e, além disso, melhorar a qualidade.

A Lexus não divulgará os dados gravados a terceiros, exceto:

- Com o consentimento do proprietário do veículo ou com o consentimento do locatário no caso de veículo alugado
- Em resposta a um requerimento oficial emitido pela polícia, tribunal de justiça ou órgão governamental
- Para uso pela Lexus em uma ação judicial
- Para fins de pesquisa onde os dados não estão vinculados a um determinado veículo ou ao proprietário do veículo

## Gravador de dados de eventos

Este veículo está equipado com um gravador de dados de eventos (EDR). O principal objetivo de um EDR é gravar, em situações de colisão ou de quase colisão, como, por exemplo, a deflagração de um airbag ou impacto com um obstáculo na pista, dados que irão ajudar a compreender como os sistemas do veículo agiram. O EDR foi projetado para gravar dados relacionados aos sistemas dinâmico e de segurança do veículo durante um curto período, geralmente 30 segundos, ou menos. No entanto, os dados podem não ser gravados, dependendo da gravidade e do tipo do impacto.

O EDR neste veículo foi projetado para gravar dados, tais como:

- Como os vários sistemas de seu veículo estavam funcionando;
- A intensidade com que (se totalmente) o motorista estava pressionando os pedais do acelerador e/ou freio; e,
- A velocidade em que o veículo estava sendo conduzido.

Estes dados podem ajudar a fornecer uma melhor compreensão das circunstâncias nas quais as colisões e os ferimentos ocorreram.

NOTA: Os dados do EDR são registrados pelo seu veículo apenas se ocorrer uma situação de colisão incomum; nenhum dado é registrado pelo EDR sob condições normais de direção e nenhum dado pessoal (por exemplo, nome, sexo, idade e local do acidente) é registrado. Entretanto, outras partes, como, por exemplo, órgãos de segurança pública, podem confrontar os dados do EDR com os tipos de dados de identificação pessoal que são rotineiramente obtidos durante uma investigação de colisão.

Para fazer a leitura dos dados gravados pelo EDR, é necessário um equipamento especial, bem como o acesso ao veículo ou ao EDR. Além disso, o fabricante do veículo, assim como outras partes, a exemplo de órgãos de segurança pública que possuem o equipamento especial, poderão fazer a leitura das informações, caso tenham acesso ao veículo ou ao EDR.



## ● Divulgação dos dados do EDR

A Lexus não divulgará os dados gravados no EDR a terceiros, exceto quando:

- É feito um acordo com o proprietário do veículo (ou com a locadora caso o veículo seja alugado)
- Em resposta a um requerimento oficial emitido pela polícia, tribunal de justiça ou órgão governamental
- Para uso pela Lexus em uma ação judicial

Entretanto, se necessário, a Lexus poderá:

- Utilizar os dados para pesquisa quanto ao desempenho de segurança do veículo
- Divulgar os dados a terceiros para fins de pesquisa, sem contudo divulgar informações sobre um veículo específico ou proprietário do veículo

## Sucateamento do seu Lexus

Os dispositivos dos sistemas de airbag e do pré-tensionador do cinto de segurança de seu Lexus contêm produtos químicos explosivos. O sucateamento do veículo com os airbags e pré-tensionadores dos cintos de segurança, sem que tenham sido previamente disparados, poderá resultar em acidentes, como, por exemplo, um incêndio. Providencie a remoção e a inutilização dos sistemas de airbag e do pré-tensionador do cinto de segurança por uma oficina de serviço qualificada ou pela Concessionária Autorizada Lexus, antes de sucatear o veículo.



## ATENÇÃO

### ■ Precauções gerais ao dirigir

Dirigir sob o efeito de álcool ou medicamentos: Nunca dirija o veículo sob o efeito de bebidas alcoólicas ou medicamentos que possam prejudicar sua capacidade de conduzir o veículo. O álcool e determinados medicamentos retardam o tempo de reação, impedem o raciocínio e reduzem a coordenação, o que poderá resultar em acidente com ferimentos graves ou fatais para você, para os ocupantes do veículo ou para outros.

Direção defensiva: Sempre dirija defensivamente. Antecipe os erros que outros motoristas ou pedestres possam cometer, e esteja sempre pronto para evitar acidentes.

Distrações do motorista: Mantenha sempre o máximo de atenção ao dirigir. Qualquer distração para o motorista, como ajuste de controles, conversa ao telefone celular ou leitura, poderá resultar em uma colisão com ferimentos graves ou fatais a você, os demais ocupantes do veículo, ou outros.

### ■ Precauções gerais sobre a segurança de crianças

Jamais deixe crianças desacompanhadas no veículo, e jamais permita que crianças segurem ou usem a chave.

Crianças podem dar partida no veículo ou colocá-lo em ponto morto. As crianças também estão sujeitas a ferimentos resultantes da ativação dos vidros, teto solar ou outros dispositivos do veículo. Além disso, o aquecimento ou as temperaturas extremamente baixas no interior do veículo poderão ser fatais para crianças.



**2-1. Índice ilustrado**

Exterior.....	18
Painel de instrumentos .....	20
Interruptores.....	22
Parte interna.....	26

# Índice ilustrado

## Exterior

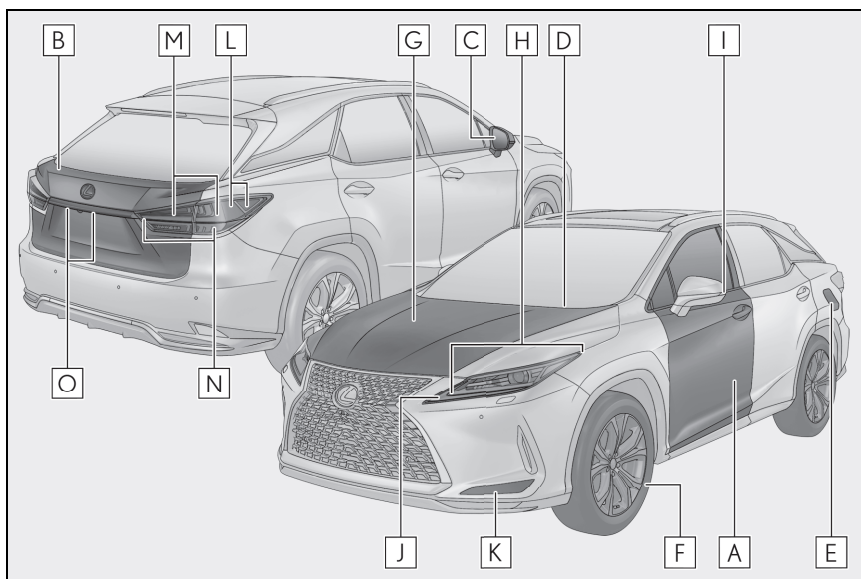

<b>A</b>	<b>Portas</b> .....	<b>P.111</b>
	Travamento/destravamento .....	P.111
	Abertura/fechamento dos vidros laterais .....	P.159
	Travar/destravar utilizando uma chave mecânica.....	P.458
	Luzes/mensagens de advertência .....	P.430,438
<b>B</b>	<b>Tampa traseira</b> .....	<b>P.116</b>
	Abertura por dentro da cabine .....	P.118
	Abertura pela parte externa.....	P.118
	Luzes/mensagens de advertência .....	P.430, 438
<b>C</b>	<b>Espelhos retrovisores externos</b> .....	<b>P.156</b>
	Ajuste do ângulo do espelho.....	P.156
	Dobrar os espelhos .....	P.157
	Memória da posição de condução.....	P.148
	Desembaçar os espelhos.....	P.282
<b>D</b>	<b>Limpadores do para-brisa</b> .....	<b>P.207</b>
	Precauções para a lavagem do carro .....	P.371

<b>E</b>	<b>Tampa do tanque de combustível</b> .....	P.213
	Método de reabastecimento.....	P.213
	Tipo de combustível/capacidade do tanque de combustível .....	P.483
<b>F</b>	<b>Pneus</b> .....	P.407
	Pressão de inflagem/dimensão do pneu.....	P.407, 485
	Inspeção/rodízio .....	P.407
	Lidando com pneus furados .....	P.443
<b>G</b>	<b>Capô do motor</b> .....	P.395
	Abertura.....	P.395
	Óleo do motor.....	P.483
	Lidando com o superaquecimento.....	P.465
	Mensagens de advertência.....	P.438

#### Lâmpadas (Método de substituição: P.419)

<b>H</b>	<b>Faróis/sinalizadores de direção dianteiros</b> .....	P.194, 201
<b>I</b>	<b>Sinalizadores de direção laterais</b> .....	P.194
<b>J</b>	<b>Luzes de posição dianteiras/luzes diurnas (DRL)</b> .....	P.201
<b>K</b>	<b>Faróis de neblina/luzes de direção *</b> .....	P.201, 206
<b>L</b>	<b>Luzes delimitadoras laterais traseiras</b> .....	P.201
<b>M</b>	<b>Lanternas de freio/traseiras</b> .....	P.201
<b>N</b>	<b>Luzes de ré/Sinalizadores de direção traseiros/ Lanternas de neblina</b> .....	P.194, 201, 206
	Mudança da alavanca de marcha para R .....	P.189
<b>O</b>	<b>Luzes da placa de licença</b> .....	P.201

## ■ Painel de instrumentos

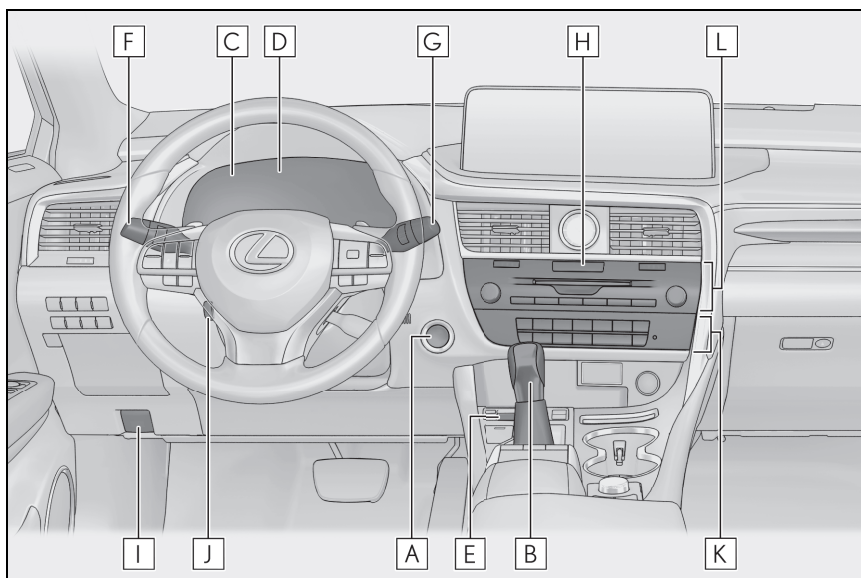

- |          |   |              |
|----------|---|--------------|
| <b>A</b> | <b>Botão de partida</b> .....                                     | <b>P.183</b> |
|          | Dar partida no sistema híbrido/alterar os modos .....             | P.183        |
|          | Parada de emergência do sistema híbrido .....                     | P.422        |
|          | Se não houver partida do sistema híbrido .....                    | P.455        |
|          | Mensagens de advertência .....                                    | P.438        |
| <b>B</b> | <b>Alavanca de mudança de marchas</b> .....                       | <b>P.189</b> |
|          | Mudar a posição da alavanca de mudança de marchas .....           | P.190        |
|          | Precauções com o reboque .....                                    | P.425        |
|          | Quando a alavanca de mudança de marchas não se move .....         | P.190        |
| <b>C</b> | <b>Medidores</b> .....  | <b>P.84</b>  |
|          | Ler os medidores/ajustar as luzes do painel de instrumentos ..... | P.84, 89     |
|          | Luzes/indicadores de advertência .....                            | P.80         |
|          | Se o indicador de advertência acender .....                       | P.430        |
| <b>D</b> | <b>Computador de bordo</b> .....                                  | <b>P.89</b>  |
|          | Visor .....   | P.89         |

	Monitor de energia.....	P.101
	Quando as mensagens de advertência forem exibidas .....	P.438
<b>E</b>	<b>Interruptores do freio de estacionamento.....</b>	<b>P.195</b>
	Acionar/liberar .....	P.195
	Alerta/Mensagens de advertência .....	P.438
<b>F</b>	<b>Alavanca do sinalizador de direção .....</b>	<b>P.194</b>
	<b>Interruptor dos faróis .....</b>	<b>P.201</b>
	Faróis/luzes de posição dianteiras/lanternas traseiras/luzes delimitadoras laterais traseiras/luzes da placa de licença/luzes diurnas (DRL).....	P.201
	Faróis de neblina dianteiros/traseiros.....	P.206
<b>G</b>	<b>Interruptor do limpador e do para-brisa lavador de para-brisa.....</b>	<b>P.207, 211</b>
	Uso .....	P.207, 211
	Adicionar fluido do lavador .....	P.401
	Mensagens de advertência.....	P.438
<b>H</b>	<b>Interruptor do sinalizador de emergência .....</b>	<b>P.422</b>
<b>I</b>	<b>Alavanca de destravamento do capô .....</b>	<b>P.395</b>
<b>J</b>	<b>Interruptor de controle do volante de direção telescópico e inclinável</b>	<b>P.154</b>
	Ajuste.....	P.154
	Memória da posição de condução.....	P.148
<b>K</b>	<b>Sistema do ar-condicionado.....</b>	<b>P.282</b>
	Uso .....	P.282
	Desembaçador do vidro traseiro .....	P.282
<b>L</b>	<b>Sistema de áudio</b>	

## ■ Interruptores

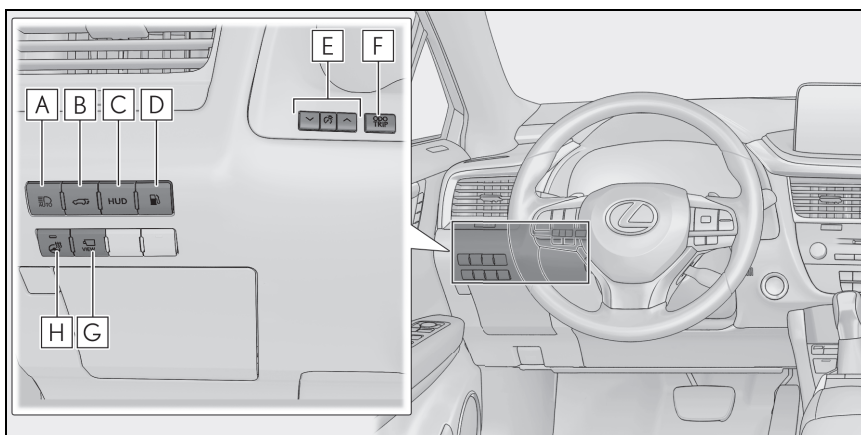

- A** Interruptor do Farol alto automático (AHB) ..... P.203
- B** Interruptor da tampa traseira elétrica ..... P.118
- C** Interruptor head-up display ..... P.97
- D** Interruptor do dispositivo de abertura da tampa do tanque de combustível ..... P.214
- E** Interruptores de controle de iluminação do painel de instrumentos..... P.89
- F** Interruptor "ODO TRIP" ..... P.88
- G** Interruptor da câmera
- H** Interruptor do volante de direção aquecido<sup>\*1</sup>

<sup>\*1</sup>: Não disponível



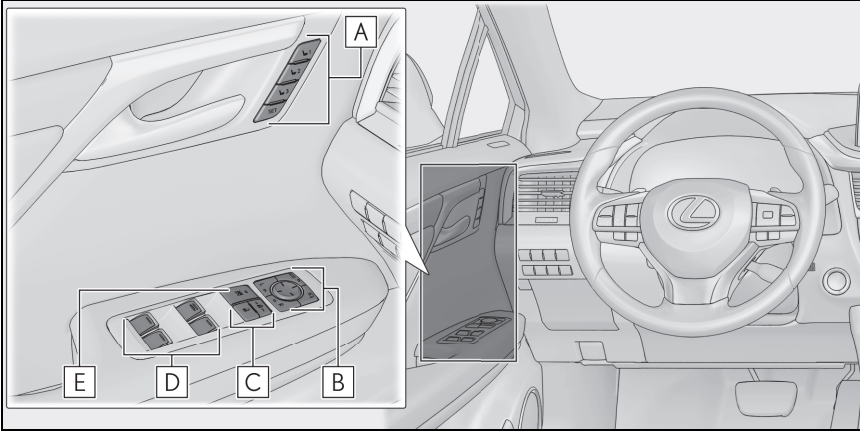

- A** Interruptores de memória da posição de condução ..... P.148
- B** Interruptores dos espelhos retrovisores externos ..... P.156
- C** Interruptores de travamento das portas ..... P.114
- D** Interruptores do vidro elétrico ..... P.159
- E** Interruptor de travamento dos vidros..... P.161

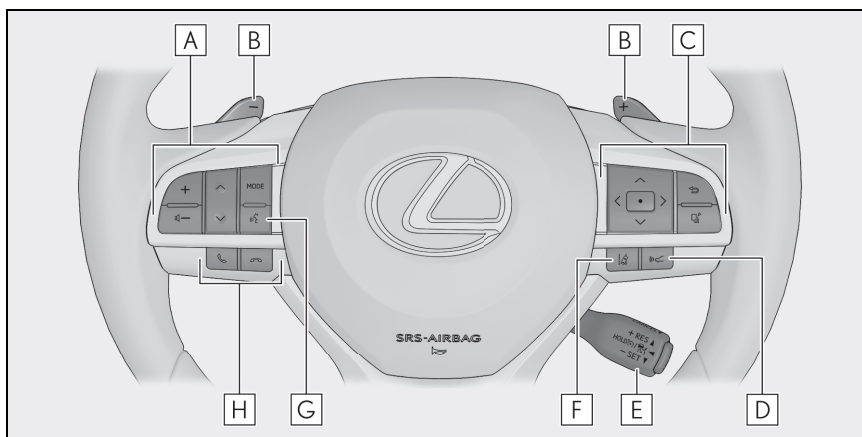

- A** Interruptores do controle remoto de áudio
- B** Interruptores de mudança de marcha no volante..... P.191
- C** Interruptores de controle dos medidores ..... P.90
- D** Interruptor de distância de veículo para veículo.....P.241
- E** Interruptor do controle de velocidade
  - Controle de velocidade adaptativo (ACC)..... P.236
  - Controle de velocidade (CC) ..... P.245
- F** Interruptor do Alerta de desvio de faixa (LDA).....P.231
- G** Interruptor do comando de voz
- H** Interruptor do telefone

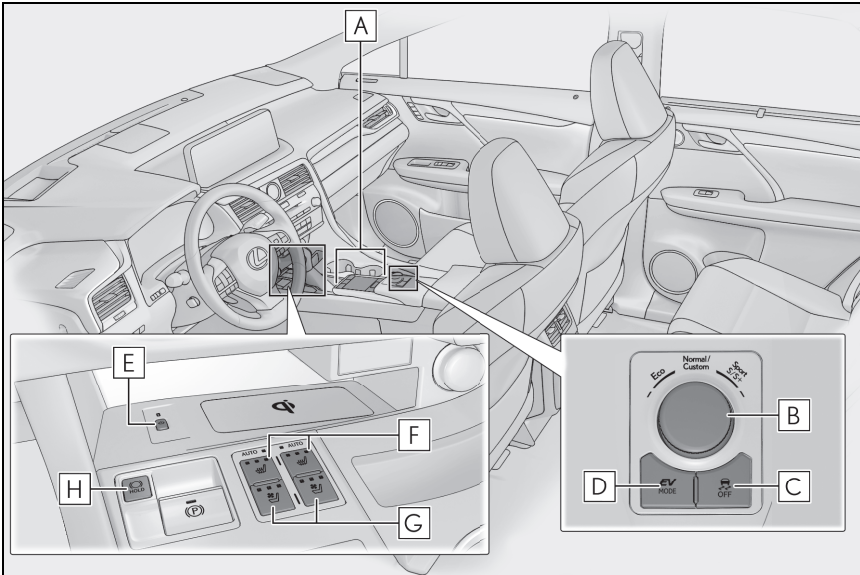

- |          |   |       |
|----------|---|-------|
| <b>A</b> | Touch Remoto.....                                     | P.278 |
| <b>B</b> | Interruptor de seleção do modo de condução.....       | P.265 |
| <b>C</b> | Interruptor VSC OFF .....                             | P.269 |
| <b>D</b> | Interruptor do modo de condução EV.....               | P.187 |
| <b>E</b> | Interruptor do carregador sem fio.....                | P.313 |
| <b>F</b> | Interruptores do aquecedor dos bancos dianteiros..... | P.296 |
| <b>G</b> | Interruptores do ventilador do banco.....             | P.297 |
| <b>H</b> | Interruptor do brake hold.....                        | P.198 |

## ■ Parte interna

### ► RX450h

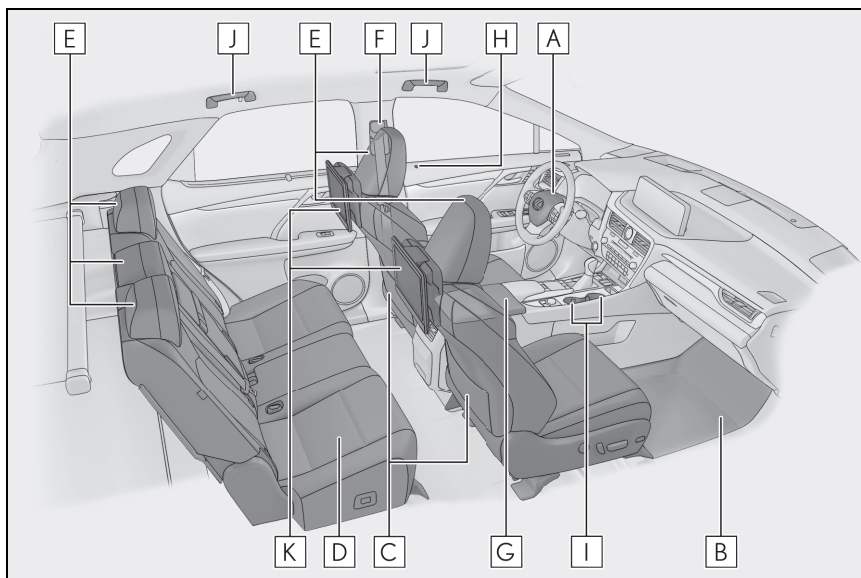

<b>A</b>	Airbags .....	P.37
<b>B</b>	Tapetes do assoalho .....	P.30
<b>C</b>	Bancos dianteiros.....	P.135
<b>D</b>	Bancos traseiros .....	P.136
<b>E</b>	Apoios de cabeça.....	P.151
<b>F</b>	Cintos de segurança .....	P.32
<b>G</b>	Console central .....	P.302
<b>H</b>	Botões de travamento interno .....	P.114
<b>I</b>	Porta-copos .....	P.303
<b>J</b>	Alças.....	P.318
<b>K</b>	Sistema de entretenimento do banco traseiro	

## ► RX450hL

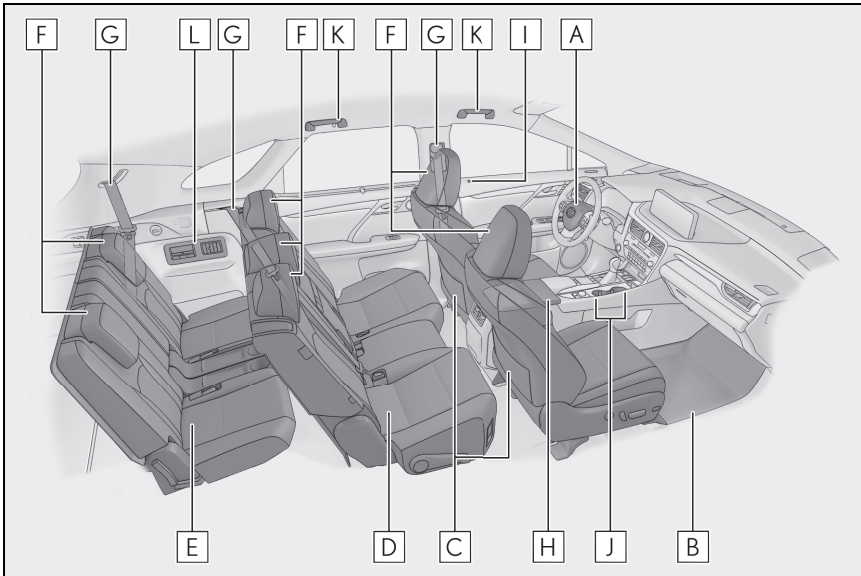

<b>A</b>	Airbags .....	P.37
<b>B</b>	Tapetes do assoalho .....	P.30
<b>C</b>	Bancos dianteiros.....	P.135
<b>D</b>	Bancos da segunda fileira .....	P.136
<b>E</b>	Bancos da terceira fileira.....	P.136
<b>F</b>	Apoios de cabeça.....	P.151
<b>G</b>	Cintos de segurança .....	P.32
<b>H</b>	Console central .....	P.302
<b>I</b>	Botões de travamento interno .....	P.114
<b>J</b>	Porta-copos .....	P.303
<b>K</b>	Alças.....	P.318
<b>L</b>	Sistema de ar-condicionado digital traseiro.....	P.293

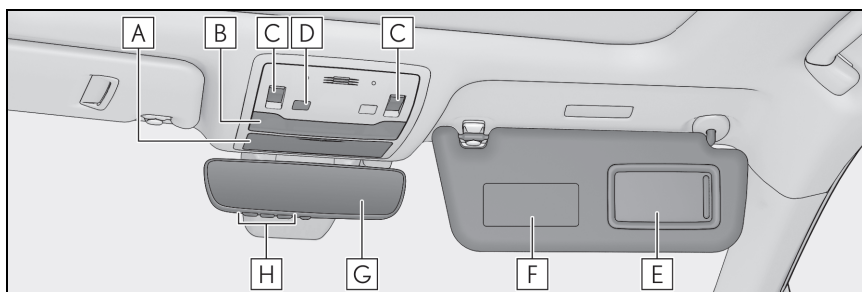

<b>A</b>	Compartimento auxiliar .....	P.305
<b>B</b>	Luzes internas * <sup>1</sup> .....	P.299
	Luzes de leitura * <sup>1</sup> .....	P.299
<b>C</b>	Interruptores do teto solar .....	P.162
	Interruptores do teto solar panorâmico .....	P.165
<b>D</b>	Interruptor de cancelamento do sensor de inclinação e do sensor de presença .....	P.76
<b>E</b>	Espelhos de cortesia .....	P.320
<b>F</b>	Para-sóis * <sup>3</sup> .....	P.320
<b>G</b>	Espelho retrovisor interno .....	P.155
<b>H</b>	Sistema para abertura de Garagem * <sup>2</sup>	

\*<sup>1</sup>: A ilustração mostra a frente, mas eles também são equipados na parte traseira.

\*<sup>2</sup>: Não disponível

\*<sup>3</sup>: JAMAIS instale um dispositivo de retenção para crianças voltado para trás em um banco protegido por um AIRBAG ATIVO. A negligência pode resultar em FERIMENTOS GRAVES ou FATAIS para a CRIANÇA. (→P.57)



**3-1. Para uso seguro**

Antes de dirigir .....	30
Para dirigir com segurança .....	31
Cintos de segurança .....	32
Airbags.....	37
Sistema de classificação do passageiro dianteiro .....	47
Cuidados com gases de escapamento .....	51

**3-2. Segurança de crianças**

Transportando crianças .....	52
Dispositivos de retenção para criança.....	52

**3-3. Sistema híbrido**

Características do sistema híbrido.....	66
Precauções quanto ao sistema híbrido.....	69

**3-4. Sistema antifurto**

Imobilizador .....	73
Alarme.....	74

## Antes de dirigir

Observe o seguinte antes de dar a partida no veículo para garantir uma condução segura.

## Instalar os tapetes do assoalho

Use somente tapetes projetados especificamente para veículos do mesmo modelo e ano-modelo de seu veículo. Fixe-os firmemente na posição sobre o carpete.

- 1 Insira as presilhas de fixação nos olhais do tapete do assoalho.

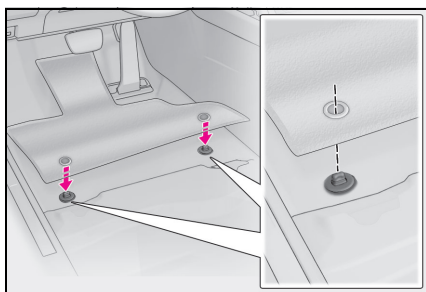

- 2 Gire o botão superior de cada gancho de fixação (presilha) para fixar os tapetes na posição.

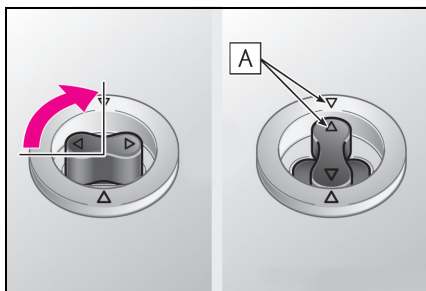

Sempre alinhe as marcas  $\triangle$  e **A**.

O formato dos ganchos de fixação (presilha) pode ser diferente do indicado na ilustração.

## ⚠️ ATENÇÃO

Observe as precauções a seguir. A negligência pode fazer com que o tapete do lado do motorista deslize, possivelmente interferindo no uso dos pedais durante a condução. Isso pode resultar em uma velocidade inesperadamente alta ou dificuldade em parar o veículo. Isso pode levar a um acidente, resultando em ferimentos graves ou fatais.

### ■ Ao instalar o tapete do motorista

- Não use tapetes projetados para outros modelos ou veículos com ano-modelo diferente, mesmo que sejam tapetes genuínos Lexus.
- Use somente os tapetes projetados para o banco do motorista.
- Sempre instale o tapete firmemente, usando os ganchos de fixação (presilhas) existentes.
- Não utilize dois ou mais tapetes sobrepostos.
- Não coloque o tapete de cabeça para baixo ou com as extremidades invertidas.

### ■ Antes de dirigir

- Verifique se o tapete está firmemente fixado na posição correta com todos os ganchos de fixação (presilhas) fornecidos. Seja especialmente cuidadoso ao efetuar esta verificação após a limpeza do assoalho.

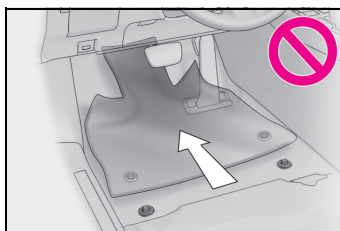

- Com sistema híbrido desligado e a posição da alavanca de mudança de marchas na posição P, pressione completamente cada pedal até o final do curso para certificar-se de que não haja interferências com o tapete.



## Para dirigir com segurança

Para dirigir com segurança, ajuste o banco e o espelho na posição adequada antes de iniciar a condução.

## Postura correta para dirigir

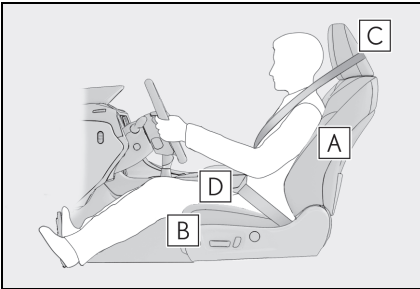

- A** Ajuste o ângulo do encosto do banco, para que você possa sentar-se corretamente e não tenha que se curvar para acionar o volante de direção. (→P.135)
- B** Ajuste o banco para que seja possível pressionar os pedais completamente e para possibilitar a curvatura dos seus cotovelos ao segurar o volante de direção. (→P.135)
- C** Trave o apoio de cabeça de modo que o centro do apoio de cabeça esteja próximo da parte mais alta das suas orelhas. (→P.151)
- D** Use o cinto de segurança corretamente. (→P.32)

## ⚠️ ATENÇÃO

### ■ Para dirigir com segurança

Observe as seguintes precauções. A negligência poderá resultar em ferimentos graves ou fatais.

- Não ajuste a posição do banco do motorista durante a condução. Isso poderá fazer com que o motorista perca o controle do veículo.
- Não coloque uma almofada entre o motorista ou o passageiro e o encosto do banco. A almofada pode impedir que a postura correta seja alcançada e reduzir a eficácia do cinto de segurança e do apoio de cabeça.
- Não coloque nada sob os bancos dianteiros. Objetos posicionados sob os bancos dianteiros poderão obstruir os trilhos do banco e impedir o travamento do banco. Isso pode levar a acidentes, e também pode danificar o mecanismo de ajuste.
- Respeite sempre o limite de velocidade definido por lei ao dirigir em vias públicas.
- Ao conduzir por longas distâncias, faça pausas regulares antes de começar a se sentir cansado. Contudo, se você se sentir cansado ou sonolento enquanto dirige, não faça esforço para dirigir e faça uma pausa imediatamente.

## Uso correto dos cintos de segurança

Certifique-se de que todos os ocupantes usem os cintos de segurança antes de dirigir o veículo. (→P.34)

Use um dispositivo de retenção adequado para crianças até que a criança fique grande o suficiente para usar apropriadamente o cinto de segurança do veículo. (→P.54, 56)

## Ajustar os espelhos

Certifique-se de que você pode visualizar a traseira do veículo claramente, ao ajustar os espelhos retrovisores internos e externos adequadamente. (→P.155, 156)

## Cintos de segurança

**Certifique-se de que todos os ocupantes usem os cintos de segurança antes de dirigir o veículo.**

### ATENÇÃO

Observe as seguintes precauções para reduzir o risco de ferimentos em caso de frenagem súbita, manobra repentina ou acidente. A negligência poderá resultar em ferimentos graves ou fatais.

- **Uso do cinto de segurança**
- Certifique-se de que todos os passageiros estejam usando o cinto de segurança.
- Use sempre o cinto de segurança corretamente.
- Cada cinto deverá ser usado apenas por um ocupante. Não use um cinto de segurança em duas ou mais pessoas, mesmo que sejam crianças.
- A Lexus recomenda que as crianças ocupem o banco traseiro e sempre usem o cinto de segurança e/ou o dispositivo de retenção apropriado para crianças.
- Não recline o banco além do necessário para obter a posição correta ao sentar-se. O cinto de segurança será mais efetivo quando os ocupantes estiverem eretos e sentados o mais para trás possível nos bancos.
- Não use o cinto diagonal sob o braço.
- Sempre use o cinto de segurança em posição baixa e rente aos quadris.

## ⚠️ ATENÇÃO

- **RX450hL:** Não deixe os passageiros do banco da terceira fileira utilizarem os cintos de segurança do banco da segunda fileira.

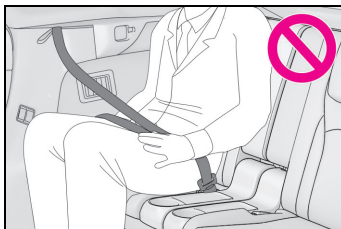

## ■ Gestantes



Procure orientação médica e use o cinto de segurança de forma correta. (→P.34)

Gestantes devem posicionar o cinto abdominal o mais baixo possível sobre os quadris, como os outros passageiros, estendendo o cinto completamente sobre os ombros e evitando contato com a barriga.

Se o cinto não for usado corretamente, não apenas a gestante, mas também o feto estarão sujeitos a ferimentos graves ou fatais como resultado de frenagens súbitas ou colisões.

## ■ Enfermos

Procure orientação médica e use o cinto de segurança de forma correta. (→P.34)

## ■ Se houver crianças no veículo

→P.52

## ■ Danos e desgaste do cinto de segurança

- Não danifique os cintos de segurança deixando que o cinto, a lingueta ou o fecho fiquem presos na porta.
- Inspeccione o sistema do cinto de segurança periodicamente. Verifique quanto a cortes, partes desfiadas e soltas. Não use um cinto de segurança danificado. Os cintos de segurança danificados não poderão proteger os ocupantes contra ferimentos graves ou fatais.
- Certifique-se de que o cinto e a lingueta estejam travados e que o cinto não esteja torcido. Se o cinto de segurança não funcionar corretamente, contate imediatamente uma Concessionária Autorizada Lexus.
- Substitua o conjunto do cinto, inclusive as tiras, se o veículo for envolvido em acidente grave, mesmo que não haja danos evidentes.
- Não tente instalar, remover, modificar, desmontar ou inutilizar os cintos de segurança. Procure uma Concessionária Autorizada Lexus para quaisquer reparos necessários. O manuseio incorreto do pré-tensionador poderá impedi-lo de funcionar corretamente.

## Uso correto dos cintos de segurança

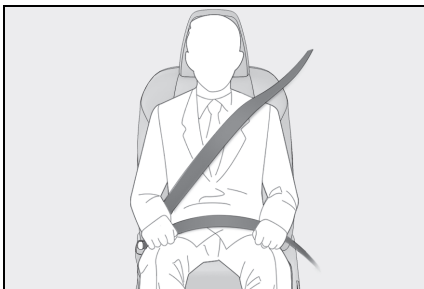

- Distenda o cinto diagonal de modo que esteja totalmente sobre o ombro, mas não faça contato no pescoço ou deslize sobre o ombro.
- Posicione o cinto abdominal o mais baixo possível sobre os quadris.
- Ajuste a posição do encosto do banco. Sente-se em posição ereta e o mais para trás possível no banco.
- Não torça o cinto de segurança.

### ■ Uso do cinto de segurança em crianças

Os cintos de segurança do seu veículo foram projetados em princípio para adultos.

- Use um dispositivo de retenção apropriado para crianças, até que a estatura da criança seja suficiente para usar o cinto de segurança do veículo. (→P.52, 54)
- Quando a estatura da criança for suficiente para usar o cinto de segurança do veículo, observe as instruções sobre o uso do cinto de segurança. (→P.32)

### ■ Legislação do cinto de segurança

Se houver uma legislação do cinto de segurança no país onde você reside, contate uma Concessionária Autorizada Lexus quanto à substituição ou instalação do cinto.

## Travamento e destravamento do cinto de segurança

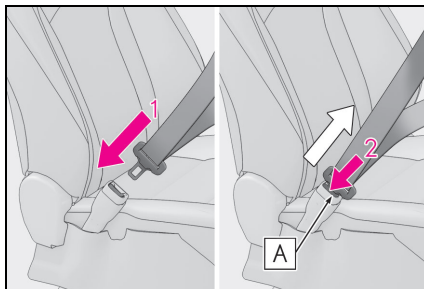

- 1 Para travar o cinto, pressione a lingueta na fivela até ouvir um "clique".
- 2 Para destravar o cinto de segurança, pressione o botão de destravamento **A**.

### ■ Retrator de travamento de emergência (ELR)

O retrator irá travar o cinto durante uma frenagem súbita ou impacto. Ele também pode travar se o usuário inclinar-se para frente muito rapidamente. Um movimento lento e leve permitirá distender o cinto, permitindo o seu movimento total.

## Ajuste da altura do cinto de segurança (bancos dianteiros)

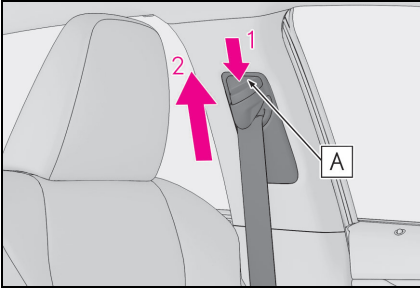

- 1 Empurre a ancoragem do ombro do cinto de segurança para baixo enquanto pressiona o botão de destravamento **A**.
- 2 Empurre a ancoragem do ombro do cinto de segurança para cima.

Mova dispositivo de ajuste de altura para cima e para baixo conforme necessário até que seja possível ouvir um clique.

### ATENÇÃO

#### ■ Ancoragem de ombro do cinto de segurança ajustável

Certifique-se sempre de que a fixação do ombro esteja posicionada cruzando o centro de seu ombro. O cinto de segurança deve ser mantido longe de seu pescoço, contudo, não deve sair do seu ombro. Caso contrário, a capacidade de proteção do cinto pode ser reduzida em caso de acidente, resultando em ferimentos graves ou fatais em situações de parada súbita, derrapagem ou acidente.

## Pré-tensionadores do cinto de segurança (bancos dianteiros e bancos externos da segunda fileira)

- ▶ Veículos sem sistema de classificação do ocupante do banco do passageiro dianteiro

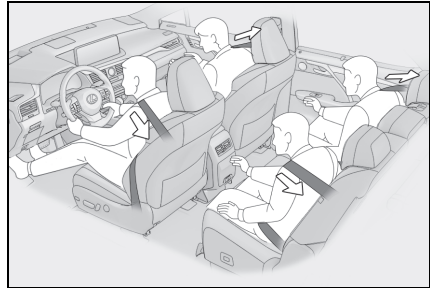

Os pré-tensionadores possibilita uma maior proteção dos ocupantes ao retrair rapidamente o cinto de segurança quando o veículo é submetido a determinados tipos de colisão frontal ou lateral grave.

Os pré-tensionadores poderão não ser ativados em caso de impacto frontal leve, impacto lateral leve, impacto traseiro ou capotamento.

- ▶ Veículos com sistema de classificação do passageiro dianteiro

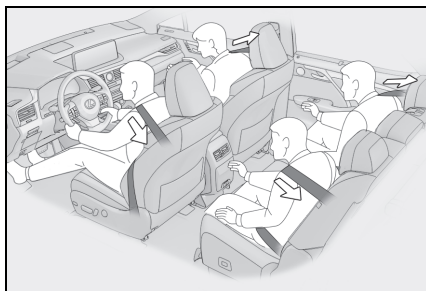

Os pré-tensionadores possibilita uma maior proteção dos ocupantes ao retrair rapidamente o cinto de segurança quando o veículo é submetido a determinados tipos de colisão frontal ou lateral grave, ou ainda, em um capotamento do veículo.

Os pré-tensionadores poderão não ser ativados em caso de impacto frontal leve, impacto lateral leve ou impacto traseiro.

#### ■ Substituição do cinto após a ativação do pré-tensionador

Se o veículo for envolvido em diversas colisões, o pré-tensionador será ativado na primeira colisão, mas não será ativado na segunda ou nas colisões subsequentes.



#### ATENÇÃO

##### ■ Pré-tensionadores do cinto de segurança

Observe as seguintes precauções para reduzir o risco de ferimentos em caso de frenagem súbita, manobra repentina ou acidente.

A negligência poderá resultar em ferimentos graves ou fatais.

- Veículos com sistema de classificação do passageiro dianteiro: Não coloque nenhum objeto, como uma almofada, no banco do passageiro dianteiro. Fazer isso pode dispersar o peso do passageiro, o que impede o sensor de detectar o peso do passageiro corretamente. Como resultado o pré-tensionador do cinto de segurança, pode não ser ativado em caso de colisão.

- Se o pré-tensionador for ativado, o indicador de advertência do sistema de airbag acenderá. Neste caso, o cinto de segurança não poderá ser usado novamente e deverá ser substituído em uma Concessionária Autorizada Lexus.

## Airbags

Os airbags irão deflagrar quando o veículo for submetido a certos tipos de impactos severos que poderão causar ferimentos significativos aos ocupantes. Eles funcionam com os cintos de segurança para ajudar a reduzir o risco de ferimentos graves ou fatais.

### Sistema de airbag

#### ■ Localização dos airbags

##### ► RX450h

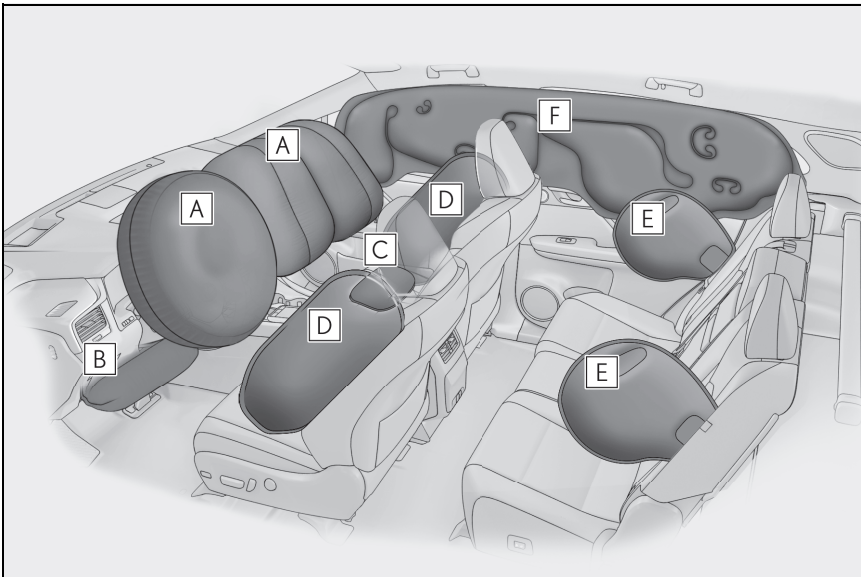

##### ► Airbags dianteiros

#### **A** Airbag do motorista/airbag do passageiro dianteiro

Podem ajudar a proteger a cabeça e o tórax do motorista e do passageiro dianteiro contra o impacto com os componentes internos do veículo.

#### **B** Airbag da posição do joelho

Pode ajudar a proteger o motorista

#### **C** Airbag do assento

Pode ajudar a proteger o passageiro dianteiro

► Airbags laterais e de cortina

**D** Airbags dianteiros laterais

Podem ajudar a proteger o tronco dos ocupantes dos bancos dianteiros.

**E** Airbags traseiros laterais

Podem ajudar a proteger o tórax dos ocupantes dos bancos traseiros externos.

**F** Airbags de cortina

- Podem ajudar a proteger principalmente a cabeça dos ocupantes dos bancos externos.
- Veículos com sistema de classificação do passageiro dianteiro: Ajuda a evitar que os ocupantes sejam arremessados para fora do veículo em caso de capotamento

► RX450hL

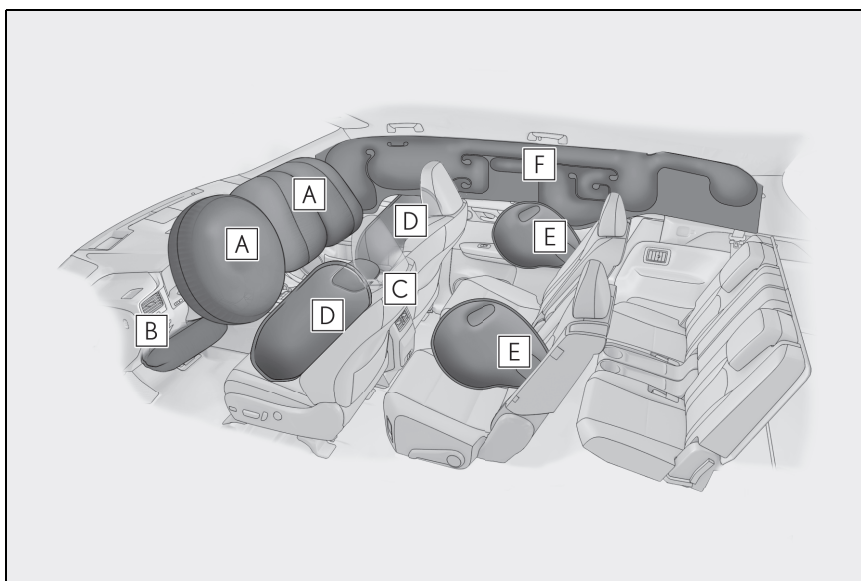

► Airbags dianteiros

**A** Airbag do motorista/airbag do passageiro dianteiro

Podem ajudar a proteger a cabeça e o tórax do motorista e do passageiro dianteiro contra o impacto com os componentes internos do veículo.

**B** Airbag da posição do joelho

Pode ajudar a proteger o motorista

**C** Airbag do assento

Pode ajudar a proteger o passageiro dianteiro

► Airbags laterais e de cortina

**D** Airbags dianteiros laterais



Podem ajudar a proteger o tronco dos ocupantes dos bancos dianteiros.

### **E** Airbags traseiros laterais

Podem ajudar a proteger o tronco dos ocupantes nos bancos externos da segunda fileira.

### **F** Airbags de cortina

- Podem ajudar a proteger principalmente a cabeça dos ocupantes dos bancos externos.
- Veículos com sistema de classificação do passageiro dianteiro: Ajuda a evitar que os ocupantes sejam arremessados para fora do veículo em caso de capotamento

## ■ Componentes do sistema de airbag

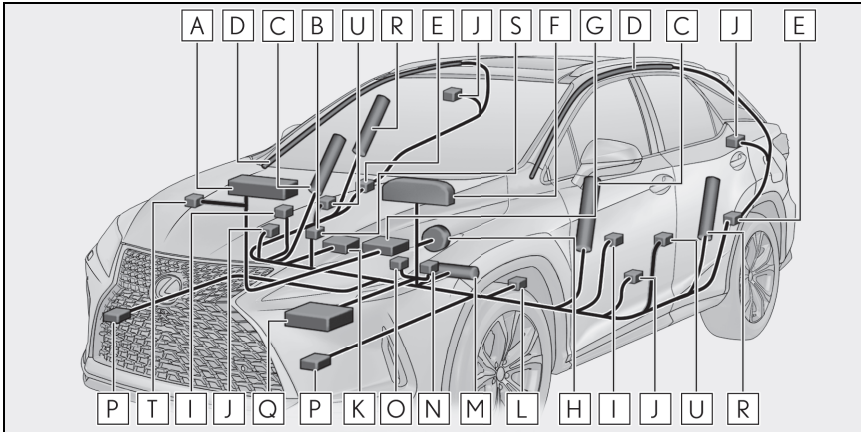

**A** Airbag do passageiro dianteiro

**B** Luzes indicadoras “AIRBAG ON” (airbag ligado) e “AIRBAG OFF” (airbag desligado)

**C** Airbags laterais dianteiros

**D** Airbags de cortina

**E** Sensores de impacto lateral (parte traseira)

**F** Indicador de advertência do airbag

**G** Sistema de classificação do passageiro dianteiro (ECU e sensores)

**H** Airbag do motorista

**I** Sensores de impacto lateral (porta dianteira)

**J** Pré-tensionadores e limitadores de força do cinto de segurança

**K** Airbag do assento

**L** Sensor de posição do banco do motorista

**M** Airbag de joelho do motorista

- N** Interruptor do fecho do cinto de segurança do motorista
- O** Interruptor do fecho do cinto de segurança do passageiro dianteiro
- P** Sensores de impacto dianteiro
- Q** Conjunto do sensor do airbag
- R** RX450h: Airbags laterais traseiros  
RX450hL: Airbags laterais traseiros (bancos externos da segunda fileira)
- S** Luz indicadora de desabilitação do airbag do passageiro
- T** Interruptor de desabilitação do airbag do passageiro
- U** Sensores de impacto lateral (dianteiros)

Os principais componentes do sistema de airbag estão indicados acima. O sistema de airbag é controlado pelo conjunto do sensor do airbag. Quando os airbags deflagrarem, uma reação química nos infladores deflagrará rapidamente os airbags com gás atóxico para ajudar a limitar o movimento dos ocupantes.

#### ■ Se os airbags deflagrarem

- Leves abrasões, queimaduras, escoriações, etc., podem ser causadas pelos airbags, devido à velocidade extremamente alta de deflagração dos gases quentes.
- Será ouvido um ruído alto e ocorrerá a emissão de pó branco.
- Os componentes do módulo do airbag (cubo do volante de direção, tampa e deflador do sistema de airbag), bem como os bancos frontais, componentes das colunas dianteira e traseira e trilhos laterais do teto, poderão estar quentes durante vários minutos. O próprio airbag também pode estar quente.
- O para-brisa pode trincar.
- O sistema híbrido parará e o fornecimento de combustível para o motor será interrompido. (→P.72)
- Todas as portas serão destravadas. (→P.112)
- Os freios e as luzes de freio serão controlados automaticamente. (→P.268)
- As luzes internas ligarão automaticamente. (→P.300)
- Os sinalizadores de emergência acenderão automaticamente. (→P.422)

#### ■ Condições de deflagração do sistema de airbag (airbags dianteiros)

- Os airbags dianteiros poderão disparar se a severidade do impacto estiver acima do limite de projeto (nível de força correspondente a uma colisão frontal a aproximadamente 20 - 30 km/h contra uma barreira fixa que não se deforma ou movimentada).

Entretanto, esta velocidade limite será consideravelmente maior nas situações abaixo:

- Se o veículo atingir um obstáculo como, por exemplo, um veículo estacionado ou um poste, que possa se mover ou deformar-se com o impacto
- Se o veículo envolver-se em uma colisão em que a frente do veículo seja "esmagada", como um acidente em que o veículo entra sob a plataforma/carroçaria de um caminhão, etc.
- Conforme o tipo de colisão, é possível que somente os pré-tensionadores dos cintos de segurança sejam ativados.
- Veículos com sistema de classificação do passageiro dianteiro: Os airbags do banco passageiro dianteiro não deflagram se não houver um passageiro sentado nele. No entanto, se alguma

bagagem for colocada no banco, mesmo que esse esteja desocupado, os airbags dianteiros do passageiro dianteiro podem deflagrar.

- O airbag do assento, no banco do passageiro dianteiro, não funcionará se o ocupante não estiver usando um cinto de segurança.

#### ■ Condições de acionamento do sistema de airbag (airbags lateral e de cortina)

- Os airbags laterais e de cortina podem deflagrar se a severidade do impacto exceder o limite de projeto (nível de força correspondente à força de impacto produzida por aproximadamente 1500 kg de um veículo colidindo com a cabine do veículo, a partir do sentido perpendicular à orientação do veículo a uma velocidade aproximada de 20 - 30 km/h.
- Veículos com sistema de classificação do passageiro dianteiro: Ambos os airbags de cortina podem deflagrar no caso de capotamento.
- O sistema de airbag de cortina e lateral irão ser deflagrados em caso de colisão frontal grave.

#### ■ Condições em que os sistemas de airbag podem ser deflagrados, além de uma colisão

Os airbags dianteiros, airbags laterais e airbags de cortina também podem ser deflagrados caso ocorra um impacto grave na extremidade inferior do veículo. Alguns exemplos estão indicados na ilustração.

- Impacto na guia, borda do asfalto ou superfície rígida
- Queda ou salto em buracos profundos
- Salto de uma rampa ou queda

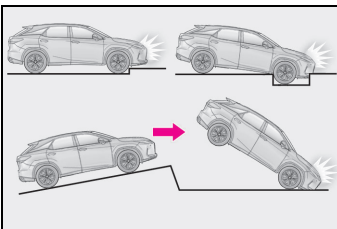

Veículos com sistema de classificação do

passageiro dianteiro: Os airbags de cortina também podem deflagrar nas situações descritas na ilustração.

- O ângulo de inclinação do veículo é marginal.
- O veículo patina e atinge uma guia.

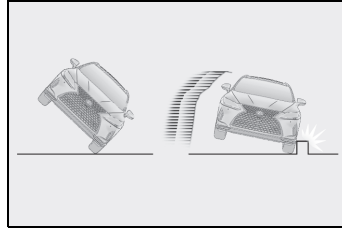

#### ■ Tipos de colisões para as quais os airbags não foram projetados para deflagrar (Airbags dianteiros)

Os sistemas de airbag dianteiros, em geral, não deflagram se o veículo for envolvido em uma colisão frontal ou traseira, se capotar, ou ainda em caso de colisão frontal em baixa velocidade. Mas, sempre que uma colisão de qualquer tipo causar desaceleração frontal suficiente do veículo, poderá ocasionar a deflagração dos airbag dianteiros.

- Colisão lateral
- Colisão traseira
- Capotamento

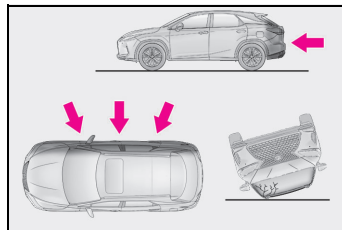

#### ■ Tipos de colisões para as quais os airbags não foram projetados para deflagrar (Airbags laterais e de cortina)

O sistema dos airbags laterais e de cortina podem não ser deflagrados se o veículo for submetido a uma colisão lateral em determinados ângulos, ou uma colisão na lateral da carroçaria do veículo, exceto no compartimento de passageiros.

- Colisão na lateral da carroçaria do veículo exceto no compartimento de passageiros
- Colisão lateral em ângulo

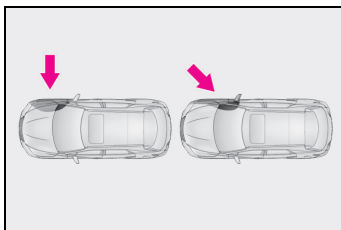

Veículos sem sistema de classificação do passageiro dianteiro: Os airbags de cortina, em geral, não deflagram se o veículo for envolvido em uma colisão traseira, se capotar, ou ainda em caso de colisão lateral em baixa velocidade ou colisão frontal em baixa velocidade.

Veículos com sistema de classificação do passageiro dianteiro: Os sistemas de airbags laterais, em geral, não deflagram se o veículo sofrer uma colisão frontal ou traseira, se capotar, ou ainda em caso de colisão frontal ou lateral em baixa velocidade.

- Colisão traseira
- Capotamento

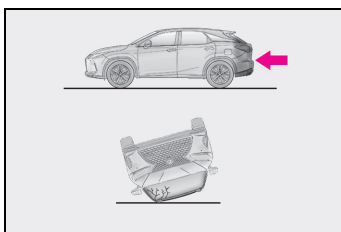

Veículos com sistema de classificação do passageiro dianteiro: Os sistemas de airbag de cortina, em geral, não deflagram se o veículo sofrer uma colisão traseira, se ele capotar de frente, ou ainda em caso de colisão frontal ou lateral em baixa velocidade.

- Colisão traseira
- Capotamento frontal

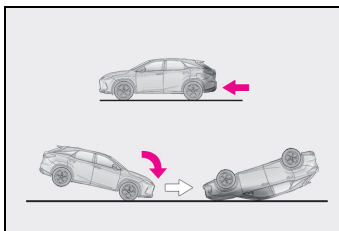

### ■ Quando contatar uma Concessionária Autorizada Lexus

Nos casos abaixo, o veículo necessitará de inspeção e/ou reparação. Contate uma Concessionária Autorizada Lexus assim que possível.

- Após a deflagração de quaisquer airbags.
- Danos ou deformação da extremidade dianteira do veículo, ou envolvimento em acidente não suficientemente severo para causar a deflagração dos airbags dianteiros.

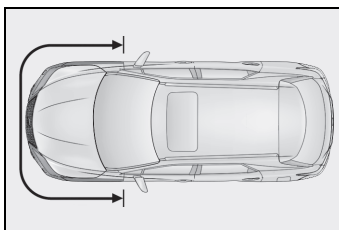

- Deformação ou orifícios na porta ou na área adjacente, ou envolvimento do veículo em acidente não suficientemente severo para causar a deflagração dos airbags laterais e de cortina.

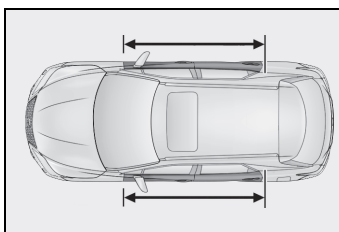

- Riscos, trincas ou outros danos na almofada do volante de direção, painel de instrumentos próximo do airbag do passageiro dianteiro ou parte inferior do painel de instrumentos.

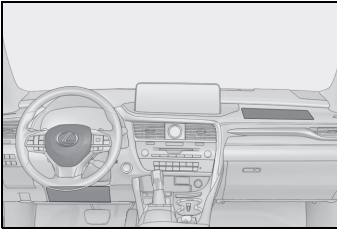

- Riscos, trincas ou outros danos na superfície da almofada do banco do passageiro dianteiro.

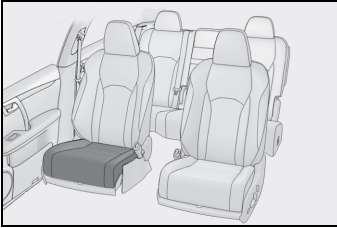

- Riscos, trincas ou outros danos na superfície dos bancos com airbag lateral.

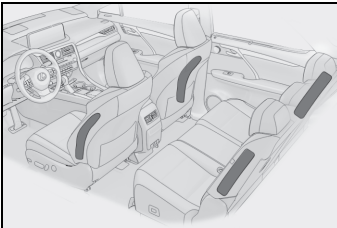

- Riscos, trincas ou outros danos parciais em parte das colunas dianteiras, colunas traseiras ou guarnições dos trilhos laterais do teto onde há airbags de cortina.

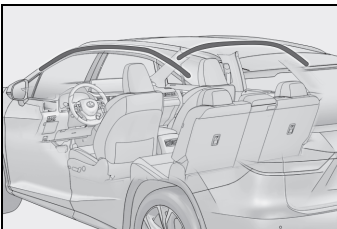

### ⚠ ATENÇÃO

#### ■ Precauções quanto aos airbags

Observe as seguintes precauções relacionadas aos airbags.

A negligência poderá causar ferimentos graves ou fatais.

- O motorista e todos os passageiros no veículo deverão usar os respectivos cintos de segurança corretamente. Os airbags são dispositivos suplementares para ser utilizados com os cintos de segurança.

- O airbag do motorista deflagra com força considerável, e pode causar ferimentos graves ou fatais, especialmente se o motorista estiver muito próximo do airbag.

Como a área de risco para o airbag do motorista está nos primeiros 50 - 75 mm da deflagração, posicionar-se a 250 mm de distância do airbag do motorista fornece uma margem de segurança suficiente. Esta distância é medida desde o centro do volante de direção até o osso esterno. Se estiver a menos de 250 mm, você poderá alterar a sua postura para dirigir das seguintes maneiras:

- Mova o seu banco para trás o máximo possível, de modo que ainda lhe seja possível alcançar os pedais confortavelmente.

### ⚠ ATENÇÃO

- Recline levemente o encosto do seu banco.  
Embora o design do veículo varie, muitos motoristas podem alcançar a distância de 250 mm, mesmo com o banco do motorista totalmente à frente, simplesmente reclinando um pouco a parte de trás do banco. Se reclinar o encosto do banco dificultar a visibilidade da pista, eleve-se usando uma almofada firme e não escorregadia, ou levante o banco se o veículo for equipado com este dispositivo.

- Se o volante de direção for ajustável, incline-o para baixo. Isto fará o airbag apontar para o seu tórax e não para sua cabeça ou pescoço.

O banco deverá ser ajustado conforme recomendado acima, e ao mesmo tempo permitindo o controle dos pedais, volante de direção e a visualização dos controles do painel de instrumentos.

- O airbag do passageiro dianteiro deflagrará com força considerável e poderá causar ferimentos graves ou fatais, especialmente se o passageiro dianteiro estiver muito próximo do airbag. O banco do passageiro dianteiro deverá estar o mais distante possível do airbag, com o encosto do banco ajustado, de modo que o passageiro dianteiro esteja sentado de forma ereta.
- Bebês ou crianças inadequadamente acomodados e/ou desprotegidos podem sofrer ferimentos graves ou fatais pela força de acionamento do airbag. Bebês ou crianças muito pequenas para usar o cinto de segurança devem estar devidamente protegidos com um dispositivo de retenção para crianças. A Lexus recomenda que eles sejam colocados no banco traseiro devidamente protegidos. O banco traseiro é mais seguro para bebês e crianças. (→P.56)
- Não se sente na extremidade do banco nem se apoie no painel.

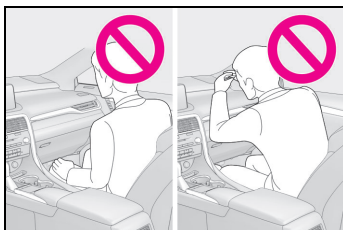

- Não deixe que as crianças fiquem em pé na frente da unidade do airbag do banco dianteiro do passageiro ou se sentem no colo do passageiro dianteiro.

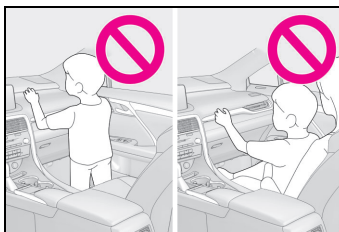

- Não permita que os ocupantes do banco dianteiro mantenham objetos em seu colo.
- Não se incline contra a porta, trilhos laterais do teto ou colunas dianteiras, laterais e traseiras.



### ⚠ ATENÇÃO

- Não deixe que ninguém se ajoelhe no banco do passageiro, virado para a porta, nem coloque a cabeça ou as mãos para fora do veículo.

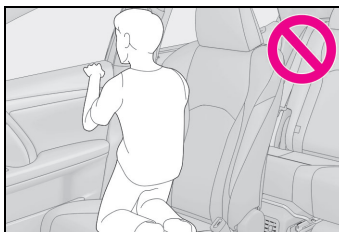

- Não fixe objeto algum, ou apoie objetos sobre áreas como o painel, a almofada do volante de direção e a parte inferior do painel de instrumentos. Estes itens podem ser tornar projéteis quando os airbags do motorista, do passageiro dianteiro e de joelho deflagrem.

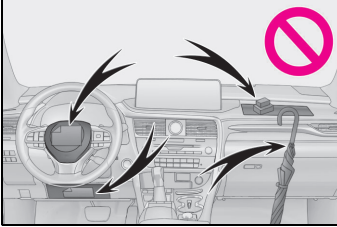

- Não fixe nenhum objeto em áreas como as portas, para-brisa, vidros, colunas dianteira ou traseira, alça e trilho lateral do teto.



- Não pendure cabides de roupas ou outros objetos rígidos nos ganchos. Todos estes itens poderão tornar-se projéteis e causar ferimentos graves ou fatais se o airbag de cortina deflagrar.
- Se houver capa plástica na área de deflagração do sistema de airbag de joelho, remova-a.

- Não use acessórios que possam obstruir a área de deflagração do sistema de airbags laterais e do airbag da almofada do banco, uma vez que os mesmos podem interferir no curso de deflagração dos airbags. Tais acessórios podem impedir a ativação correta dos airbags laterais e airbags do assento, desativar o sistema, ou causar a deflagração acidental dos airbags laterais e airbags do assento, resultando em ferimentos graves ou fatais.

- Não bata nem aplique qualquer força significativa à área dos componentes do sistema de airbag ou nas portas dianteiras. Isto poderá resultar em uma falha do sistema de airbag.

- Não toque em componente algum dos airbags imediatamente após a deflagração uma vez que poderão estar quentes.

- Se houver dificuldade para respirar após a deflagração dos airbags, abra uma porta ou vidro para permitir a entrada de ar fresco ou saia do veículo se o local for seguro. Para evitar irritações na pele, lave todos os resíduos assim que possível.

- Se as áreas do condicionamento do sistema de airbag, como a almofada do volante de direção e as guarnições das colunas dianteira e traseira estiverem danificadas ou trincadas, providencie a substituição em uma Concessionária Autorizada Lexus.

### ⚠ ATENÇÃO

- Veículos com sistema de classificação do passageiro dianteiro: Não coloque nenhum objeto, como uma almofada, no banco do passageiro dianteiro. Fazer isso pode dispersar o peso do passageiro, o que impede o sensor de detectar o peso do passageiro corretamente. Como resultado, o airbag do passageiro dianteiro pode não ser ativado em caso de colisão.

### ■ Modificação e inutilização de componentes do sistema de airbag

Não inutilize o veículo ou faça qualquer das modificações abaixo sem consultar uma Concessionária Autorizada Lexus. Os airbags poderão apresentar uma falha ou deflagrar acidentalmente, resultando em ferimentos graves ou fatais.

- Instalação, remoção, desmontagem e reparo dos airbags
- Reparos, modificações, remoção ou substituição do volante de direção, painel de instrumentos, painel, bancos ou estofamento do banco, colunas dianteiras, laterais e traseiras, trilhos laterais do teto, painéis da porta dianteira, acabamento da porta dianteira ou alto-falantes da porta dianteira
- Modificações no painel da porta dianteira (por exemplo, fazer um furo)
- Reparos ou modificações no para-lama dianteiro, para-choque dianteiro ou lateral do compartimento de passageiros.
- Veículos sem sistema de classificação do passageiro dianteiro: Instalação de proteção na grade dianteira (protetores de para-choque, etc.), pá para neve, guincho
- Veículos com sistema de classificação do passageiro dianteiro: Instalação de proteção na grade dianteira (protetores de para-choque, etc.), pá para neve, guinchos ou bagageiro de teto
- Modificações no sistema da suspensão do veículo
- Instalação de dispositivos eletrônicos como rádios de comunicação móvel de 2 vias (transmissores de RF) ou reprodutores de CD



## Sistema de classificação do passageiro dianteiro

O seu veículo possui um sistema de classificação do passageiro do banco dianteiro. Este sistema detecta as condições do passageiro do banco dianteiro e ativa ou desativa os dispositivos para o passageiro dianteiro.

### Componentes do sistema

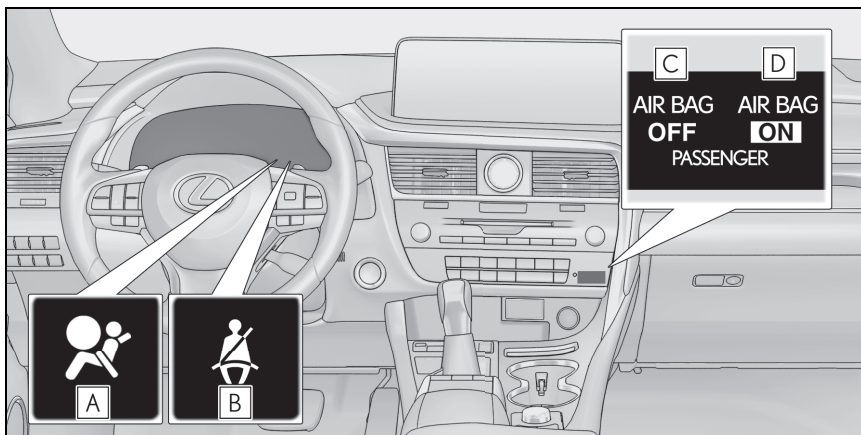

- A** Indicador de advertência do airbag
- B** Luz de aviso do cinto de segurança do motorista e do passageiro dianteiro
- C** Luz indicadora "AIRBAG OFF"
- D** Luz indicadora "AIRBAG ON"

#### **⚠️ ATENÇÃO**

##### **■ Precauções com o sistema de classificação do passageiro dianteiro**

Observe as precauções a seguir relacionadas ao sistema de classificação de ocupantes do passageiro dianteiro. A negligência poderá causar ferimentos graves ou fatais.

- Use o cinto de segurança corretamente.

- Certifique-se de que a lingueta do cinto de segurança não está presa na fivela antes que alguém se sente no banco do passageiro dianteiro.
- Não aplique uma carga pesada no banco do passageiro dianteiro ou no equipamento (p. ex. bolso do encosto do banco).
- Não coloque peso no banco do passageiro dianteiro apoiando suas mãos ou pés no encosto do banco do passageiro dianteiro enquanto estiver no banco traseiro.

**ATENÇÃO**

- Não deixe um passageiro traseiro levantar o banco do passageiro dianteiro com os pés ou pressionar o encosto do banco com as pernas.
- Não coloque objetos embaixo do banco do passageiro dianteiro.
- Não recline o encosto do banco do passageiro dianteiro de maneira que toque o banco traseiro. Isto pode fazer com que a luz indicadora "AIRBAG OFF" acenda, o que indica que o sistema de airbag do passageiro dianteiro não se ativará em caso de acidente grave. Se o encosto do banco tocar o banco traseiro, posicione-o de maneira que não toque o banco traseiro. Mantenha o encosto do banco do passageiro dianteiro na posição vertical tanto quanto possível enquanto o veículo estiver em movimento. Reclinar o encosto do banco excessivamente pode diminuir a efetividade do sistema do cinto de segurança.
- Se um adulto sentar-se no banco do passageiro dianteiro, a luz indicadora "AIRBAG ON" se acende. Se a luz indicadora "AIRBAG OFF" estiver ligada, peça ao passageiro para sentar-se corretamente, ereto, com os pés no chão e utilizando o cinto de segurança de maneira adequada. Se a luz indicadora "AIRBAG OFF" manter-se acesa, peça ao passageiro para sentar no banco traseiro, ou se isto não for possível mova o banco do passageiro dianteiro completamente para trás.
- Quando for inevitável a instalação de um dispositivo de retenção para crianças voltado para frente no banco do passageiro dianteiro, instale o dispositivo de retenção para crianças no banco do passageiro dianteiro na ordem correta.

- Não modifique ou remova o os bancos dianteiros.
- Não chute o banco dianteiro do passageiro nem o submeta a impactos fortes. Caso contrário, os indicadores de advertência do sistema de airbag podem se acender para indicar uma falha no sistema de classificação de ocupantes do passageiro dianteiro. Neste caso, consulte a sua Concessionária Autorizada Lexus imediatamente.
- O dispositivo de retenção para crianças instalado no banco traseiro não deve entrar em contato com o encosto dos bancos dianteiros.
- Não utilize acessórios do banco, como almofada ou capa de banco, que cubram a superfície da almofada do banco.
- Não modifique ou troque o estofamento do banco dianteiro.

## Condições e acionamento do sistema de classificação do passageiro dianteiro

### ■ Adulto <sup>\*1</sup>

Luz indicadora/de advertência	Luzes indicadoras "AIRBAG ON" e "AIRBAG OFF"	"AIRBAG ON"
	Indicador de advertência do sistema de airbag	DESLIGADO
	Luz de aviso do cinto de segurança do motorista e do passageiro dianteiro	Desligada <sup>*2</sup> ou piscando <sup>*3</sup>
Dispositivos	Airbag do passageiro dianteiro	Ativado
	Airbag do assento no lado do banco do passageiro dianteiro	Ativado <sup>*2</sup> ou desativado <sup>*3</sup>

### ■ Crianças <sup>\*4</sup>

Luz indicadora/de advertência	Luzes indicadoras "AIRBAG ON" e "AIRBAG OFF"	"AIRBAG OFF" ou "AIRBAG ON" <sup>*4</sup>
	Indicador de advertência do sistema de airbag	DESLIGADO
	Luz de aviso do cinto de segurança do motorista e do passageiro dianteiro	Desligada <sup>*2</sup> ou piscando <sup>*3</sup>
Dispositivos	Airbag do passageiro dianteiro	Desativado ou ativado <sup>*4</sup>
	Airbag do assento no lado do banco do passageiro dianteiro	Desativado ou ativado <sup>*4,2</sup>

### ■ Dispositivo de retenção para crianças com criança <sup>\*5</sup>

Luz indicadora/de advertência	Luzes indicadoras "AIRBAG ON" e "AIRBAG OFF"	"AIRBAG OFF" <sup>*6</sup>
	Indicador de advertência do sistema de airbag	DESLIGADO
	Luz de aviso do cinto de segurança do motorista e do passageiro dianteiro	Desligada <sup>*2</sup> ou piscando <sup>*3</sup>

Dispositivos	Airbag do passageiro dianteiro	Desativado
	Airbag do assento no lado do banco do passageiro dianteiro	

### ■ Vago

Luz indicadora/de advertência	Luzes indicadoras “AIRBAG ON” e “AIRBAG OFF”	“AIRBAG OFF”
	Indicador de advertência do sistema de airbag	DESLIGADO
	Luz de aviso do cinto de segurança do motorista e do passageiro dianteiro	
Dispositivos	Airbag do passageiro dianteiro	Desativado
	Airbag do assento no lado do banco do passageiro dianteiro	

### ■ Há um mau funcionamento no sistema.

Luz indicadora/de advertência	Luzes indicadoras “AIRBAG ON” e “AIRBAG OFF”	“AIRBAG OFF”
	Indicador de advertência do sistema de airbag	LIGADO
	Luz de aviso do cinto de segurança do motorista e do passageiro dianteiro	DESLIGADO
Dispositivos	Airbag do passageiro dianteiro	Desativado
	Airbag do assento no lado do banco do passageiro dianteiro	

\*1: O sistema considera a pessoa de tamanho adulto, como uma pessoa adulta. Quando um adulto de pequena estatura senta-se no banco dianteiro do passageiro, o sistema pode reconhecê-lo como criança dependendo de seu porte físico e postura.

\*2: Se o passageiro dianteiro estiver usando o cinto de segurança.

\*3: Se o passageiro dianteiro não utilizar o cinto de segurança.

\*4: Para algumas crianças, crianças no banco, crianças no assento booster ou crianças na cadeira conversível, o sistema pode não reconhecê-lo(a) como uma criança. A postura e porte físico são fatores que podem causar isso.

\*5: Jamais instale no banco do passageiro dianteiro, um dispositivo de retenção para crianças voltado para trás. Um dispositivo de retenção para crianças voltado para frente pode ser instalado no banco do passageiro dianteiro apenas quando for inevitável.

\*6: Se a luz indicadora não acender, consulte este manual na parte que explica a instalação do dispositivo de retenção para crianças. (→P.52)

## Cuidados com gases de escapamento

Os gases de escapamento contêm substâncias nocivas ao corpo humano, se inaladas.

### ATENÇÃO

Os gases do escapamento incluem o monóxido de carbono (CO) que é nocivo, incolor e inodoro. Observe as seguintes precauções.

A falha em obedecer a essas precauções pode permitir a entrada dos gases de escapamento no veículo, o que pode causar acidentes devido à tontura; podendo levar à morte, ou causar sérios danos à saúde.

#### ■ Aspectos importantes relacionados à direção

- Mantenha a tampa traseira fechada.
- Se sentir cheiro de gases no veículo, mesmo quando a tampa traseira estiver fechada, abra os vidros e leve o veículo para inspeção na Concessionária Autorizada Lexus o mais breve possível.

#### ■ Ao estacionar

- Se o veículo não estiver bem ventilado ou em uma área fechada, como uma garagem, desligue o sistema híbrido.
- Não deixe o veículo com o sistema híbrido em operação por muito tempo.  
Se tal situação não puder ser evitada, estacione o veículo em um espaço aberto e certifique-se que os gases de escapamento não entrem no veículo.

- Não deixe o sistema híbrido funcionando em uma área onde haja acúmulo de neve, ou onde possa nevar. Se houver acúmulo de neve ao redor do veículo enquanto o sistema híbrido estiver funcionando, os gases de escapamento poderão se acumular e entrar no veículo.

#### ■ Escapamento

O sistema de escapamento deve ser verificado periodicamente. Se houver algum furo ou trinca resultante de corrosão, danos em alguma emenda ou ruídos anormais no escapamento, providencie a inspeção do veículo em uma Concessionária Autorizada Lexus.

## Transportando crianças

Observe as precauções a seguir quando houver crianças no veículo. Use um dispositivo de retenção para criança apropriado, até que a estatura da criança seja suficiente para usar o cinto de segurança do veículo.

- Recomenda-se que as crianças se sentem nos bancos traseiros para evitar o contato acidental com a alavanca de mudança de marchas, interruptor do limpador, etc.
- Use a trava de proteção para crianças na porta e nos vidros traseiros para evitar que as crianças abram as portas durante a condução do veículo ou que acionem o vidro elétrico acidentalmente. (→P.115, 161)
- Não deixe crianças acionarem equipamentos que possam prender ou pinçar partes do corpo, tais como vidro elétrico, capô, tampa traseira, bancos, etc.



### ATENÇÃO

#### ■ Se houver crianças no veículo

Jamais deixe crianças desacompanhadas no veículo, e jamais permita que crianças segurem ou usem a chave.

Crianças desacompanhadas poderão acionar o veículo ou posicionar a transmissão em neutro. As crianças também estão sujeitas a ferimentos resultantes da ativação dos vidros, teto solar ou teto solar panorâmico, ou outros dispositivos do veículo. Além disso, o aquecimento ou as temperaturas extremamente baixas no interior do veículo poderão ser fatais para crianças.

## Dispositivos de retenção para criança

Atualmente uma das principais causas de acidentes fatais com crianças é o trânsito.

## Crianças e veículos

Crianças possuem corpos em desenvolvimento físico e motor, estes fatores as tornam mais vulneráveis à acidentes de trânsito.

Grande parte dos veículos são projetados para ocupantes maiores que 1,45 m e com mais de 36kg, sendo assim, a forma com que a criança é transportada dentro do veículo é primordial para segurança.

## Dinâmica de um acidente

De uma maneira genérica, durante um acidente, os ocupantes do veículo sofrem lesões em 3 etapas:

- 1 Lesões contra o veículo: os ocupantes do veículo colidem contra as partes e peças internas do veículo.
- 2 Lesões entre ocupantes: os ocupantes colidem entre si.
- 3 Lesões de órgãos internos: a desaceleração e/ou impacto severo causa deslocamento dos órgãos que colidem e podem causar ferimentos graves ou fatais.

## Tipos de dispositivos de retenção para criança disponíveis no mercado

Os dispositivos de retenção para crianças atuam na colisão justamente suprimindo os 3 principais tipos de lesões, através da retenção, diminuição do espaço para movimentação e distribuição da energia do impacto por uma área maior do corpo da criança.

Segundo o Insurance Institute for Highway Safety, dispositivos de Retenção para Crianças podem evitar até 71% dos casos fatais e 69% de hospitalizações.

Estes dispositivos são divididos em 3 grupos e deve ser selecionados conforme o peso (a altura da criança também é importante no momento da escolha, de forma a evitar que partes do corpo da criança fiquem fora do dispositivo).

### ■ Bebê Conforto (0 até 13 kg)

O bebê conforto foi projetado para transportar crianças desde o nascimento, tem formato de concha e deve ser instalado sempre de costas para a parte frontal do veículo.

Ele possui um ângulo de inclinação superior a 45°, isso para distribuir o peso, uma vez que o bebê ainda está em formação e a coluna e os ligamentos do pescoço não suportariam o peso total de um impacto na posição vertical.

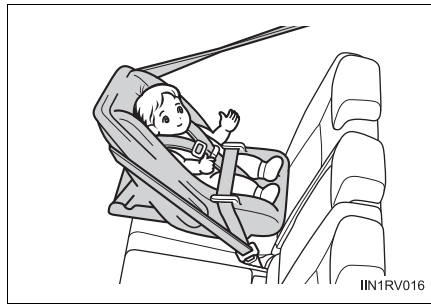

### ■ Cadeira de Segurança (9 até 18 kg)

Dependendo do tamanho da criança, a partir dos 9kg já é possível transportar a criança em uma cadeira de segurança voltada para a parte frontal do veículo.

Em geral são projetadas com diversas proteções laterais para o tronco e cabeça, reforçando a proteção das partes mais sensíveis da criança.

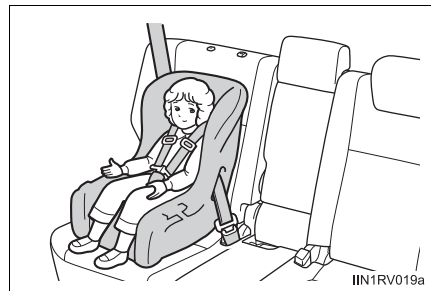

### ■ Assento de Elevação (15 até 36 kg)

Projetados para crianças maiores, o assento de elevação deve ser utilizado para posicionar a criança corretamente ao ponto de passagem do cinto de segurança.

Estes assentos podem ser com ou sem encosto, variando conforme o grau de proteção desejado.



### ■ Selo de aprovação do INMETRO

Além de estarem adequados ao peso e altura da criança, todos os dispositivos devem obrigatoriamente possuir o selo de aprovação do INMETRO.



### NOTA

A Lexus possui em sua linha de acessórios genuínos dispositivos de segurança para crianças, consulte uma Concessionária Autorizada Lexus para maiores informações.

## Tipos de fixações disponíveis no mercado

Os dispositivos de retenção para criança disponíveis no mercado possuem diversas formas de fixação no veículo.

Dentre as principais estão:

### ■ Fixação por cinto de segurança

Foi a primeira forma de fixação para dispositivos de retenção para crianças desenvolvida, atua fixando o dispositivo pelo cinto de segurança travado na fivela. Concede ao dispositivo uma fixação firme e adequada.



### ■ Fixação por ISOFIX

É uma forma de fixação desenvolvida após o cinto de segurança, na qual o dispositivo é preso a uma estrutura fixa na parte inferior do banco. Diminui o grau de liberdade e confere mais segurança ao dispositivo. Um diferencial dessa fixação é a facilidade de instalação e desinstalação.





### ■ Fixação por TOP-TETHER

A fixação por TOP-TETHER é uma forma de fixação complementar, pode ser utilizada em conjunto com o cinto de segurança e ISOFIX. Nela uma cinta superior do dispositivo de retenção.

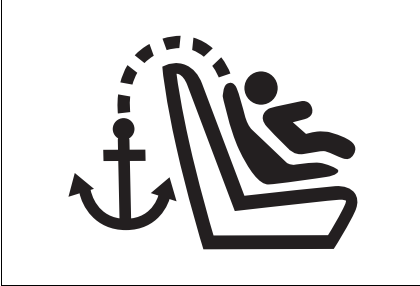

### ■ Fixação por i-Size

Atualmente é a forma mais moderna disponível no mercado, pode ser utilizada no mesmo local de fixação do ISOFIX e possui maior proteção, principalmente para pescoço, cabeça e impactos laterais. Assim como no caso do ISOFIX, um diferencial dessa fixação é a facilidade de instalação e desinstalação.







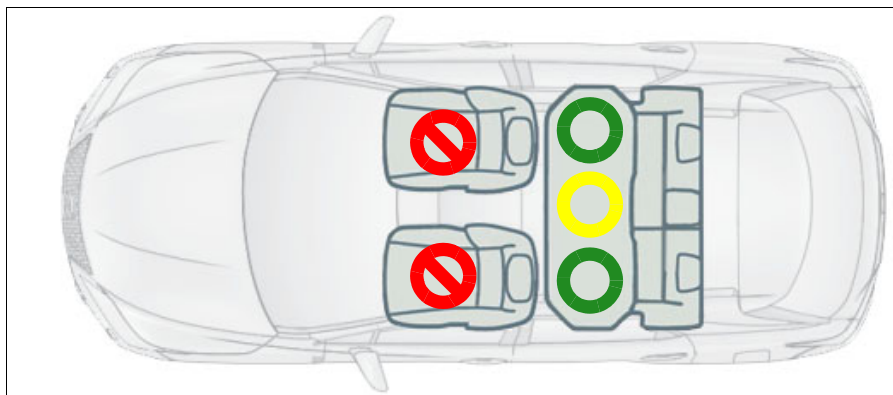

## Tipos de fixações disponíveis no mercado

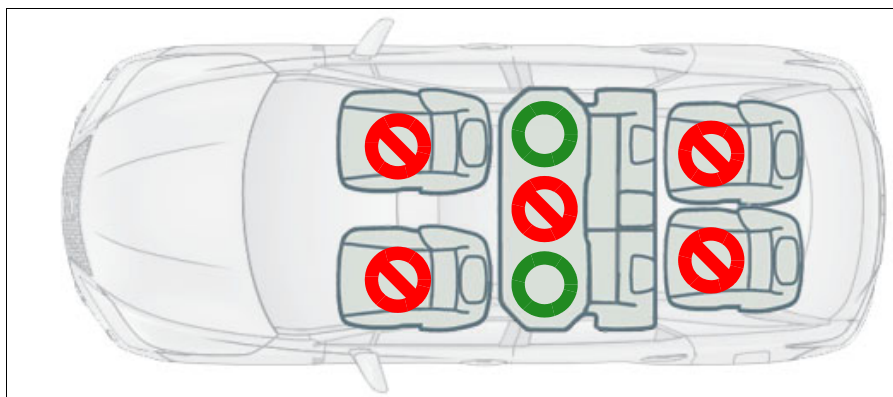
### ►RX450h



### ►RX450hL



	Proibido*
	Permitido 
	Permitido 

\*: É proibido transportar crianças com idade inferior a 10 anos de idade no banco do passageiro dianteiro (conforme legislação vigente).

\*: Etiquetas de reforço para não instalação de dispositivos de retenção para crianças no banco do passageiro dianteiro.



### ⚠️ ATENÇÃO

#### ■ Ao transportar uma criança

Observe as seguintes precauções. A negligência poderá resultar em ferimentos graves ou fatais.

- Para uma proteção eficaz em caso de acidentes de automóvel e paradas repentinas, a criança deve estar adequadamente segura, usando um cinto de segurança ou um sistema de retenção infantil instalado corretamente. Para detalhes da instalação, consulte o manual de operação que acompanha o sistema de segurança para crianças. As instruções gerais de instalação são fornecidas neste manual.
- A Lexus fortemente recomenda o uso de um sistema adequado de segurança para crianças, em conformidade com o peso e o tamanho da criança, instalado no banco traseiro. Segundo as estatísticas de acidentes, a criança fica mais segura quando adequadamente acomodada no banco traseiro do que no banco dianteiro.
- Levar uma criança nos braços ou nos braços de outra pessoa não substituirá o sistema de segurança para crianças. Em um acidente, a criança pode ser esmagada contra o para-brisa ou entre você e o interior do veículo.

#### ■ Ao utilizar um sistema de segurança para crianças

Observe as precauções abaixo. A inobservância das precauções pode resultar em ferimentos graves ou fatais.

- Jamais instale um sistema de segurança para crianças no banco do passageiro dianteiro. Em caso de acidente, a força de deflagração rápida do sistema de airbag do passageiro dianteiro poderá causar ferimentos graves ou fatais à criança.

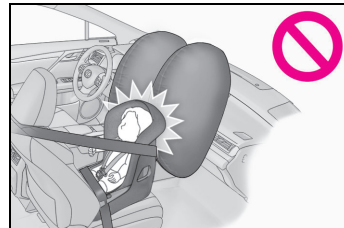

**⚠️ ATENÇÃO**

- Há uma etiqueta no para-sol do lado do passageiro, indicando que é proibido fixar um sistema de segurança para crianças no banco do passageiro dianteiro. Detalhes da etiqueta são mostrados na ilustração abaixo.

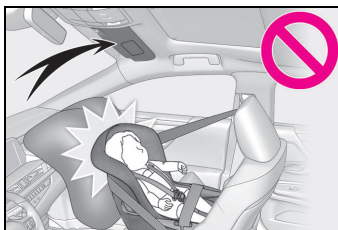

### ⚠️ ATENÇÃO

- Instale um sistema de segurança para crianças voltado para frente no banco dianteiro apenas quando for inevitável. Ao instalar um sistema de segurança para crianças voltado para frente no banco do passageiro dianteiro, mova o banco o mais para trás possível. A negligência pode resultar em morte ou ferimentos graves se os airbags forem acionados (inflados).



- Não permita que a criança incline a cabeça ou qualquer outra parte do corpo contra a porta ou a área do banco, as colunas dianteiras ou traseiras ou trilhos laterais do teto onde poderá haver deflagração do sistema de airbag de cortina ou lateral, mesmo que a criança esteja sentada no sistema de segurança para crianças. Há perigo se os airbags de cortina e laterais inflarem, e o impacto poderá causar morte ou ferimentos graves à criança.



- Quando um booster (assento elevatório) for instalado, verifique sempre se o cinto de ombro está posicionado no centro do ombro da criança. O cinto deve ser mantido longe do pescoço da criança, mas não de modo que caia do ombro da criança.

- Utilize um sistema de segurança para crianças adequado à idade e tamanho da criança e instale-o no banco traseiro.
- Se o banco do motorista interferir no sistema de segurança para crianças e impedir a fixação correta, instale o sistema de segurança no lado direito do banco traseiro.

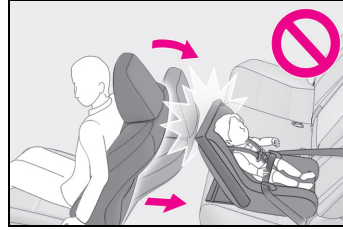

- Ajuste o banco do passageiro dianteiro de modo que não interfira no sistema de segurança para crianças.

## Método de instalação do dispositivo de retenção para crianças

Confirme no manual de operações que acompanha o dispositivo de retenção para crianças sobre a instalação do sistema.

	Método de instalação	Página
Fixação por cinto de segurança		P.61
Fixação por ISOFIX		P.62
Fixação por TOP TETHER	<p>Banco único da segunda fileira:</p> 	P.64

## Fixação por cinto de segurança

### ■ Instalação do dispositivo de retenção para crianças usando um cinto de segurança

Instale o dispositivo de retenção para crianças de acordo com o manual de operações que acompanha o dispositivo de retenção para crianças.

Se o dispositivo de retenção para crianças disponível não estiver conforme a categoria “universal” (ou se as informações necessárias não estiverem na tabela), consulte a “Lista do Veículo” fornecida pelo fabricante do dispositivo de retenção para crianças com a diversidade de possíveis posições para a instalação, ou verifique a compatibilidade com o revendedor da cadeira para crianças.

- 1 Se for inevitável instalar o dispositivo de retenção para crianças no banco dianteiro do passageiro, consulte a P.59 para o ajuste do banco dianteiro do passageiro.
- 2 Ajuste o ângulo do encosto do banco na posição mais ereta possível.

Ao instalar um banco para crianças voltado para a frente, se houver uma folga entre a cadeira para criança e o encosto do banco, ajuste o ângulo do encosto do banco até que haja um bom contato.

- 3 Se o apoio de cabeça interferir na instalação do dispositivo de retenção para crianças e puder ser removido, remova o apoio de cabeça. Do contrário, coloque o apoio de cabeça na posição mais alta possível. (→P.151)

- 4 Passe o cinto de segurança no sistema e insira a lingueta do cinto no fecho. Certifique-se de que o cinto não esteja torcido. Fixe firmemente o cinto de segurança ao dispositivo de retenção para crianças de acordo com as instruções incluídas no dispositivo de retenção para crianças.

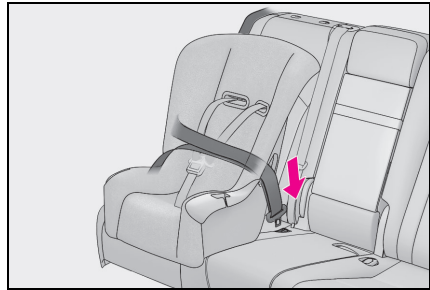

- 5 Se o dispositivo de retenção para crianças não estiver equipado com uma trava (dispositivo de travamento do cinto de segurança), fixe o dispositivo de retenção para crianças, utilizando uma presilha de travamento.

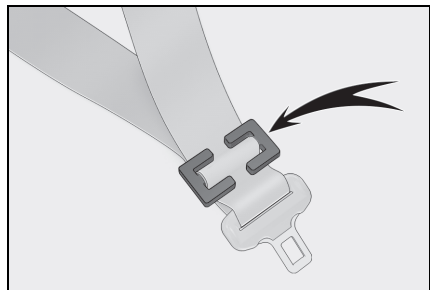

- 6 Após a instalação do dispositivo de retenção para crianças, mova-o para trás e para frente para certificar-se de que foi instalado firmemente. (→P.62)





### ■ Instalação com ancoragens ISO-FIX mais baixas (Dispositivo de retenção para crianças ISOFIX)

Instale o dispositivo de retenção para crianças de acordo com o manual de operações que acompanha o dispositivo de retenção para crianças.

Se o dispositivo de retenção para crianças disponível não estiver conforme a categoria “universal” (ou se as informações necessárias não estiverem na tabela), consulte a “Lista do Veículo” fornecida pelo fabricante do dispositivo de retenção para crianças com a diversidade de possíveis posições para a instalação, ou verifique a compatibilidade com o revendedor da cadeira para crianças.

- 1 Ajuste o ângulo do encosto do banco na posição mais ereta possível.

Ao instalar um banco para crianças voltado para a frente, se houver uma folga entre a cadeira para criança e o encosto do banco, ajuste o ângulo do encosto do banco até que haja um bom contato.

- 2 Se o apoio de cabeça interferir na instalação do dispositivo de retenção para crianças e puder ser removido, remova o apoio de cabeça. Do contrário, coloque o apoio de cabeça na posição mais alta possível. (→P.151)
- 3 Verifique as posições das barras de fixação exclusivas e instale o dispositivo de retenção para crianças no banco.

As barras são instaladas na folga entre a

almofada do banco e o encosto do banco.

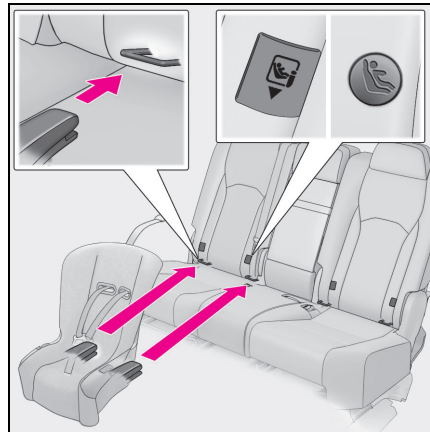

- 4 Após a instalação do dispositivo de retenção para crianças, mova-o para trás e para frente para certificar-se de que foi instalado firmemente. (→P.62)



### ATENÇÃO

#### ■ Ao instalar um dispositivo de retenção para crianças

Observe as precauções descritas abaixo. Não seguir as precauções pode resultar em ferimentos graves ou fatais.

- Após fixar o Dispositivo de retenção para crianças, jamais deslize ou recline o banco.
- Quando usar as ancoragens inferiores, certifique-se de que não existam objetos estranhos ao redor das ancoragens e de que o cinto de segurança não fique preso atrás do dispositivo de retenção para crianças.
- Observe as instruções de instalação do fabricante do dispositivo de retenção para crianças.

## Fixação por TOP TETHER

### ■ Ancoragens TOP TETHER

Ancoragens de retenção são fornecidas para os bancos seguintes:

Use ancoragens TOP TETHER para fixar a cinta superior.

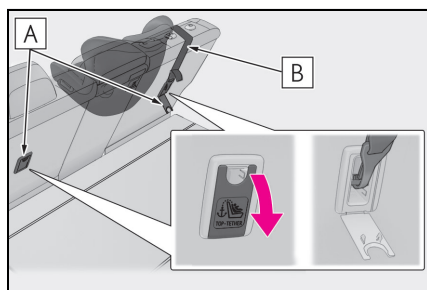

**A** Ancoragens TOP TETHER

**B** Cinta superior

### ■ Fixação da cinta superior para ancoragens de retenção superior (bancos externos da segunda fileira)

Instale o dispositivo de retenção para crianças de acordo com o manual de operações que acompanha o dispositivo de retenção para crianças.

**1** Remova o apoio para cabeça se houver interferência no funcionamento do seu dispositivo de retenção para crianças. (→P.151)

Se o apoio de cabeça não puder ser removido, levante-o para a posição mais superior possível.

**2** Abra a tampa da ancoragem de retenção superior, encaixe o gancho na ancoragem de retenção superior e aperte a cinta superior.

Certifique-se de que a cinta de retenção superior esteja presa firmemente. (→P.62)

Ao instalar o dispositivo de retenção para

crianças com o apoio de cabeça levantado, certifique-se de que a cinta de retenção superior passe por baixo do apoio de cabeça.

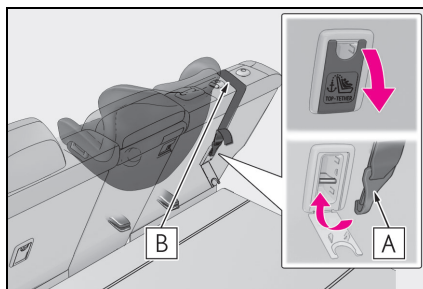

**A** Gancho

**B** Cinta superior

### ■ Fixação da cinta superior para a ancoragem de retenção superior (banco do lado esquerdo da terceira fileira)

Instale o dispositivo de retenção para crianças de acordo com o manual de operações que acompanha o dispositivo de retenção para crianças.

**1** Remova o apoio para cabeça se houver interferência no funcionamento do seu dispositivo de retenção para crianças. (→P.151)

Se o apoio de cabeça não puder ser removido, levante-o para a posição mais superior possível.

**2** Encaixe o gancho na ancoragem de retenção superior e aperte a cinta superior.

Certifique-se de que a cinta de retenção superior esteja presa firmemente. (→P.62)

Ao instalar o dispositivo de retenção para crianças com o apoio de cabeça levantado, certifique-se de que a cinta de retenção superior passe por baixo do apoio de

cabeça.

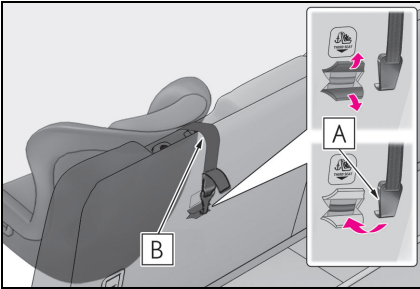

**A** Gancho

**B** Cinta superior

### **⚠ ATENÇÃO**

#### **■ Ao instalar um dispositivo de retenção para crianças**

Observe as seguintes precauções. A negligência poderá resultar em ferimentos graves ou fatais.

- Prenda a cinta de retenção superior e certifique-se de que o cinto de segurança não esteja torcido.
- Não fixe a cinta superior em qualquer outro local que não seja a ancoragem de retenção superior do banco no qual o dispositivo de retenção para crianças foi instalado.
- Após fixar o Dispositivo de retenção para crianças, jamais deslize ou recline o banco.
- Observe as instruções de instalação do fabricante do dispositivo de retenção para crianças.
- Ao instalar o dispositivo de retenção para crianças com o apoio de cabeça levantado, depois que o apoio de cabeça estiver levantado e a ancoragem estiver fixa, não abaixe o apoio de cabeça.

### **⚠ NOTA**

#### **■ Ancoragens TOP TETHER**

Quando não estiver em uso, certifique-se de fechar a tampa. Se permanecer aberta, a tampa pode ser danificada.

## Características do sistema híbrido

O seu veículo é um híbrido. Por isso, ele possui características diferentes dos veículos convencionais. Certifique-se de que você esteja familiarizado com tais características do seu veículo e opere-o com cuidado.

O sistema híbrido combina o uso de um motor a combustão e um motor elétrico (motor de tração) de acordo com as condições de condução, melhorando a economia de combustível e reduzindo as emissões de escapamento.

## Componentes do sistema

### ■ Componentes do sistema

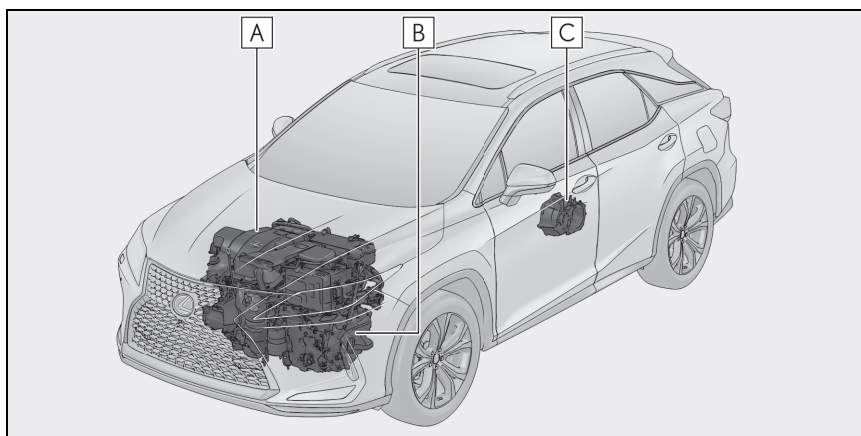

**A** Motor a combustão

**B** Motor elétrico dianteiro (motor de tração)

**C** Motor elétrico traseiro (motor de tração)

### ■ Ao parar/dar a partida

O motor a combustão para\* quando o veículo é desligado. Durante a partida, o motor elétrico (motor de tração) traciona o veículo. Em baixas velocidades ou ao conduzir em uma descida não muito inclinada, o motor a combustão é desligado\* e o motor elétrico (motor de tração) é utilizado.

Quando a alavanca de mudança de marchas estiver em N, a bateria híbrida (bateria de tração) não será carregada.

\* : Quando a bateria híbrida (bateria de tração) requerer o carregamento ou o aquecimento do motor, etc., o motor a combustão não irá parar automaticamente. (→P.67)

### ■ Durante a condução normal.

O motor a combustão é usado predominantemente. O motor elétrico (motor de tração) carrega a bateria híbrida (bateria de tração), conforme necessário.

### ■ Ao acelerar intensamente

Quando o pedal do acelerador for pressionado com força, a potência da bateria híbrida (bateria de tração) será combinada com a potência do motor a combustão pelo motor elétrico (motor de tração).

### ■ Ao frear (frenagem regenerativa)

As rodas acionam o motor elétrico (motor de tração) como um gerador de potência e a bateria híbrida (bateria de tração) é, por sua vez, recarregada.

### ■ Frenagem regenerativa

Nas seguintes situações, a energia cinética será convertida em energia elétrica e a força de desaceleração poderá ser obtida em conjunto com a recarga da bateria híbrida (bateria de tração).

- O pedal do acelerador é liberado enquanto o veículo é conduzido com a alavanca de mudança de marchas em D ou S.
- O pedal de freio é pressionado enquanto o veículo é conduzido com a alavanca de mudança de marchas em D ou S.

### ■ Indicador EV

O indicador EV acende quando o veículo é conduzido utilizando apenas o motor elétrico (motor de tração) ou quando o motor a combustão está parado.

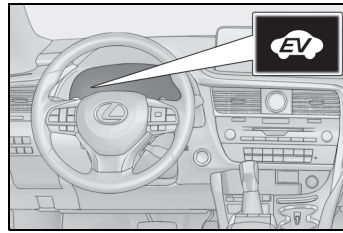

### ■ Condições nas quais o motor a combustão pode não parar

O motor a combustão começa a funcionar e para automaticamente. Contudo, ele pode não parar automaticamente nas seguintes condições:

- Durante o aquecimento do motor a combustão
- Durante o carregamento da bateria híbrida (bateria de tração)
- Quando a temperatura da bateria híbrida (bateria de tração) estiver alta ou baixa
- Quando o aquecedor é ligado.

Dependendo das circunstâncias, o motor a combustão poderá não parar automaticamente e outras situações.

### ■ Carregar a bateria híbrida (bateria de tração)

Como o motor a combustão carrega a bateria híbrida (bateria de tração), a bateria não precisa ser carregada por uma fonte externa. Contudo, se o veículo permanecer estacionado por um longo período, o sistema híbrido (bateria de tração) descarregará lentamente. Por isso, certifique-se de dirigir o veículo ao menos uma vez durante alguns meses durante, no mínimo, 30 minutos ou 16 km. Se a bateria híbrida (bateria do sistema híbrido) descarregar totalmente e você não conseguir dar a partida no sistema híbrido, entre em contato com a Concessionária Autorizada Lexus.

### ■ Recarregar a bateria de 12 volts

→P.460

■ **Se houver descarga da bateria de 12 volts ou a remoção e instalação do terminal durante a troca etc.**

O motor a combustão pode não parar caso o veículo esteja sendo tracionado pela bateria híbrida (bateria de tração). Se o sintoma persistir por alguns dias, entre em contato com a sua Concessionária Autorizada Lexus.

■ **Sons e vibrações específicos de um veículo híbrido**

Pode não haver ruídos do motor ou vibração, mesmo se o veículo for capaz de se mover com o indicador "READY" aceso. Para sua segurança, aplique o pedal de freio e certifique-se de colocar a alavanca de mudança de marchas em P ao estacionar o veículo.

Os sons ou vibrações a seguir podem ocorrer quando o sistema híbrido estiver em funcionamento, e não são sinais de falha:

- Os sons do motor podem ser ouvidos do compartimento do motor.
- Os sons podem ser ouvidos da bateria híbrida (bateria de tração) atrás dos bancos traseiros quando o sistema híbrido der a partida ou parar.
- Os sons de operação dos relés são como estalos ou tinidos leves, que serão emitidos pela bateria híbrida (bateria de tração) atrás dos bancos traseiros quando o sistema híbrido der a partida ou parar.
- Os sons do sistema híbrido podem ser ouvidos quando a tampa traseira está aberta.
- Os sons podem ser ouvidos pela transmissão quando o motor a combustão começa a funcionar ou para em baixas velocidades, ou em marcha lenta.
- O som do motor pode ser ouvido ao acelerar intensamente.
- Os sons podem ser ouvidos devido ao acionamento da frenagem regenerativa quando o pedal de freio for pressionado ou quando o pedal do acelerador for liberado.
- Pode-se sentir vibrações quando o motor a combustão der a partida ou

parar.

- É possível ouvir sons do ventilador de arrefecimento a partir das entradas de ar sob o banco traseiro.

■ **Manutenção, reparo, reciclagem e sucateamento**

Entre em contato com a Concessionária Autorizada Lexus para mais informações relacionadas à manutenção, reparos, reciclagem e sucateamento. Não sucateie o veículo sozinho.

■ **Personalização**

Algumas funções podem ser personalizadas. (→P.487)

## Precauções quanto ao sistema híbrido

Cuidado ao manusear o sistema híbrido, pois trata-se de um sistema de alta tensão (cerca de 650 V, no máximo) que contém peças que podem se tornar extremamente aquecidas quando o sistema híbrido estiver funcionando. Obedeça as etiquetas de advertência fixadas no veículo.

## Componentes do sistema

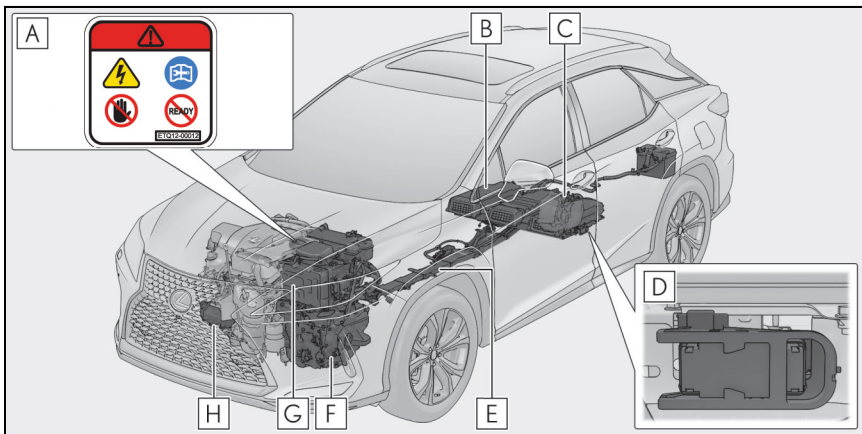

- A** Etiqueta de segurança
- B** Bateria híbrida (bateria de tração)
- C** Motor elétrico traseiro (motor de tração)
- D** Plugue de serviço
- E** Cabos de alta tensão (laranja)
- F** Motor elétrico dianteiro (motor de tração)
- G** Unidade de controle de potência
- H** Compressor do ar-condicionado

### ■ Esgotamento de combustível

Quando acabar o combustível do veículo e o sistema híbrido não puder ser iniciado, reabasteça o veículo com gasolina suficiente para fazer com que o indicador de advertência de nível (→P.433) se apague. Se houver apenas uma pequena quanti-

dade de combustível, o sistema híbrido pode não estar apto a iniciar. (A quantidade padrão de combustível é de cerca de 11,0 L quando o veículo está sobre uma superfície nivelada. Esse valor pode variar se o veículo parar em um declive. Adicione combustível extra quando o veículo estiver inclinado.)

### ■ Ondas eletromagnéticas

- Componentes e cabos de alta tensão nos veículos de sistema híbrido incorporam proteção eletromagnética e, portanto, emitem, aproximadamente, a mesma quantidade de ondas eletromagnéticas que os veículos convencionais a gasolina ou os aparelhos eletrônicos domésticos.
- Seu veículo pode causar interferência no som de alguns componentes de rádio produzidos por terceiros.

### ■ Bateria híbrida (bateria de tração)

A bateria híbrida (bateria de tração) tem duração limitada. A durabilidade da bateria híbrida (bateria de tração) pode mudar de acordo com o estilo e as conduções de condução.

### ■ Declaração de conformidade

Esse modelo está em conformidade com as emissões de hidrogênio, de acordo com a regulamentação 100 (Segurança do veículo com bateria eletrônica).



## ATENÇÃO

### ■ Precauções com alta tensão

Este veículo possui sistemas AC e DC de alta tensão, além de um sistema de 12 volts. As altas tensões em AC e DC são muito perigosas e podem causar graves queimaduras e eletrocussão, que podem resultar em ferimentos graves ou fatais.

- Nunca toque, desmonte, remova ou substitua os componentes de alta tensão, cabos ou seus conectores.
- O sistema híbrido pode ficar quente depois da partida, pois ele utiliza alta tensão. Cuidado com a alta tensão e a alta temperatura, sempre obedeça as etiquetas de segurança afixadas pelo veículo.

- Nunca tente abrir o orifício de acesso do budo de serviço localizado sob o banco traseiro. A tampa de serviço é utilizada apenas quando o veículo é inspecionado e sujeito à alta tensão.

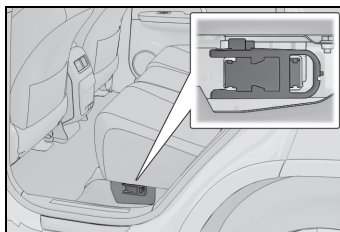

### ■ Cuidados quanto aos acidentes de estrada

Observe as precauções abaixo para reduzir a possibilidade de ferimentos graves ou fatais:

- Retire o seu veículo da estrada, coloque a alavanca de mudança de marchas em P, aplique o freio de estacionamento e desligue o sistema híbrido.
- Não toque as peças de alta tensão, os cabos e os conectores.
- Se os fios elétricos ficarem expostos dentro ou fora do veículo, pode ocorrer choque elétrico. Nunca toque fios elétricos expostos.
- Se um vazamento de fluido ocorrer, não toque no fluido, pois ele contém um eletrólito alcalino muito forte que pode vazar da bateria híbrida (bateria de tração). Se o fluido entrar em contato com a sua pele ou olhos, lave-os imediatamente com água em abundância ou, se possível, com uma solução de ácido bórico. Procure por atendimento médico imediatamente.



**ATENÇÃO**

- Se acontecer um incêndio em um veículo híbrido, deixe o veículo assim que possível. Nunca utilize um extintor de incêndio que não seja dedicado a incêndios elétricos. Utilizar mesmo uma pequena quantidade de água pode ser perigoso.
- Se o veículo precisar ser rebocado, o procedimento deve ser executado com todas as quatro rodas levantadas. Se as rodas conectadas ao motor elétrico (motor de tração) estiverem no solo durante o rebocamento, o motor pode continuar a gerar eletricidade. Isso pode causar um incêndio. (→P.425)
- Inspeccione cuidadosamente a pista sob o veículo. Se você perceber que houve vazamento de líquido no chão, o sistema de combustível pode ter sido danificado. Deixe o veículo o mais rápido possível.

**Bateria híbrida (bateria de tração)**

- Nunca revenda, dê ou modifique a bateria híbrida. Para evitar acidentes, as baterias híbridas que foram removidas do veículo descartado são coletadas por uma Concessionária Autorizada Lexus. Não descarte a bateria sozinho.  
A menos que a bateria seja coletada corretamente, pode ocorrer o seguinte, resultando em morte ou ferimentos graves:
  - A bateria híbrida pode ser ilegalmente descartada ou despejada; e isso é perigoso para o meio ambiente ou alguém pode tocar uma peça de alta tensão, o que resultará em choque elétrico.
  - A bateria híbrida foi projetada pra ser utilizada exclusivamente em veículos híbridos. Se o sistema híbrido for utilizado fora do veículo ou modificado de alguma forma, acidentes como choque elétrico, aquecimento, fumaça, explosão e vazamento de eletrólito podem ocorrer.

Ao revender ou transferir seu veículo, a possibilidade de um acidente é extremamente alta porque a pessoa que o recebe pode não estar ciente desses perigos.

- Se o seu veículo for descartado sem a bateria híbrida ter sido removida, há perigo de choque elétrico grave se suas peças, seus cabos e os seus conectores de alta tensão forem tocados. Se o seu veículo precisar ser descartado, a bateria híbrida deve ser descartada por uma Concessionária autorizada Lexus ou uma oficina de serviço qualificada. Se a bateria híbrida não for descartada de modo apropriado, isso pode causar choque elétrico que resultará em ferimentos graves ou fatais.



NOTA

### ■ Difusores da entrada/descarga de ar da bateria híbrida (bateria de tração)

Não carregue grandes quantidades de água como garrafas resfriadoras de água no veículo. Se a água derramar na bateria híbrida (bateria de tração), a bateria pode ser danificada. Providencie a inspeção do veículo em uma Concessionária Autorizada Lexus.

### Difusores da entrada/descarga de ar da bateria híbrida (bateria de tração)

A entrada/descarga de ar da bateria híbrida (bateria de tração) está localizada sob os bancos traseiros e o compartimento de bagagem, respectivamente. Se a entrada de ar estiver bloqueada, pode levar a uma redução do funcionamento da bateria híbrida (bateria de tração).

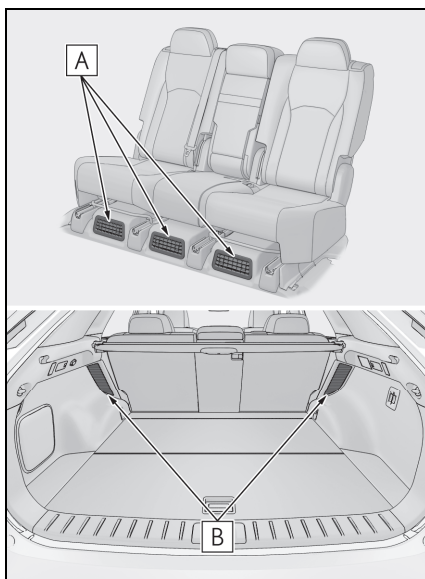

**A** Entradas de ar

**B** Descargas de ar (RX450h)



NOTA

### ■ Difusores da entrada/descarga de ar da bateria híbrida (bateria de tração)

- Não coloque objetos que bloquearão as entradas de ar. A bateria híbrida (bateria de tração) pode superaquecer e ser danificada.
- Limpe a entrada/descarga de ar regularmente para evitar que a bateria híbrida (bateria de tração) superaqueça.
- Não molhe ou permita que substâncias estranhas entrem pelo difusor da entrada/descarga de ar, pois isto pode causar um curto-circuito e danificar a bateria híbrida (bateria de tração).

### Sistema de desligamento de emergência

Quando um determinado nível de impacto for detectado pelo sensor de impacto, o sistema de desligamento de emergência bloqueia a corrente de alta tensão e interrompe a bomba de combustível para minimizar o risco de eletrocussão e o vazamento de combustível. Se o sistema de desligamento de emergência for acionado, não será possível dar partida no veículo. Para dar a partida do sistema híbrido, entre em contato com uma Concessionária Autorizada Lexus.

### Mensagem de advertência do sistema

A mensagem é automaticamente exi-

bida quando uma falha ocorre no sistema híbrido ou há uma tentativa de realizar uma operação inapropriada.

Se uma mensagem de advertência for exibida no computador de bordo colorido, leia a mensagem e siga as instruções. (→P.438)

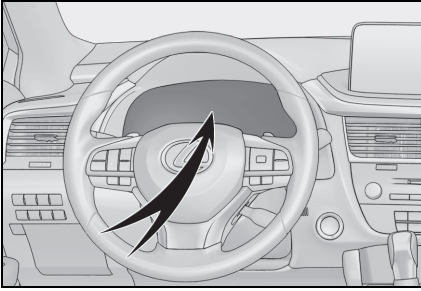

■ Se o indicador de advertência acender, uma mensagem de advertência será exibida, ou a bateria de 12 volts será desconectada

Poderá não ocorrer a partida do sistema híbrido. Neste caso, tente reiniciar o sistema. Se o indicador "READY" não acender, contate uma Concessionária Autorizada Lexus.

## Imobilizador

As chaves do veículo possuem um chip transponder integrado que impede o acionamento do sistema híbrido se a chave não for registrada anteriormente no computador de bordo do veículo.

Ao sair do veículo, jamais deixe as chaves no seu interior.

Este sistema foi projetado para ajudar a prevenir o furto do veículo, mas não garante a segurança absoluta contra todas as tentativas de furto.

## Operação do sistema

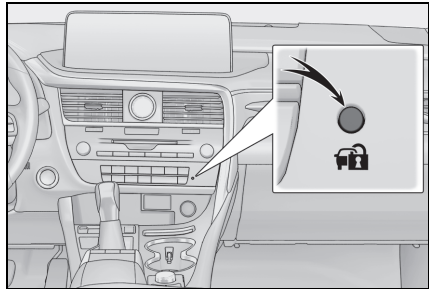

A luz indicadora pisca após o desligamento do botão de partida, indicando que o sistema está funcionando.

A luz indicadora para de piscar após o botão de partida ser posicionado no modo ACCESSÓRIOS ou LIGADO para indicar que o sistema foi cancelado.

### ■ Manutenção do sistema

O veículo possui um imobilizador livre de manutenção.

### ■ Condições que poderão causar impropriedade no sistema

- Se a chave estiver em contato com objeto metálico.
- Se a chave estiver próxima ou tocando uma chave registrada no dispositivo de retenção (chave com chip transponder integrado) de outro veículo.



### NOTA

#### ■ Para assegurar que o sistema funcione corretamente

Não modifique ou remova o sistema. Caso haja modificação ou remoção, o funcionamento adequado do sistema não pode ser garantido.

## Alarme

O alarme utiliza luz e sons para alertar quando uma presença for detectada.

O alarme irá disparar nas seguintes situações:

- Uma porta travada for destravada ou aberta sem o uso da função de entrada, controle remoto ou chave mecânica. (As portas irão travar automaticamente novamente).
- Se o capô for aberto.
- O sensor de presença detectar algum movimento no interior do veículo. (Um intruso entrar no veículo).
- O sensor de inclinação detectar alteração na inclinação do veículo.
- Se alguma das janelas for quebrada.

## Configurar/cancelar/parar o sistema de alarme

### ■ Itens a serem inspecionados antes do travamento do veículo

Para evitar o disparo acidental do alarme e o furto do veículo, certifique-se de que:

- Não haja ocupantes no veículo.
- Os vidros, teto solar e teto solar panorâmico estejam fechados antes de ativar o alarme.

- Não haja objetos de valor ou objetos pessoais deixados no veículo.

### ■ Configuração

Feche as portas e o capô, e trave todas as portas. O sistema será ativado automaticamente após 30 segundos.

O indicador de advertência que está acesa começará a piscar quando o sistema estiver ativado.

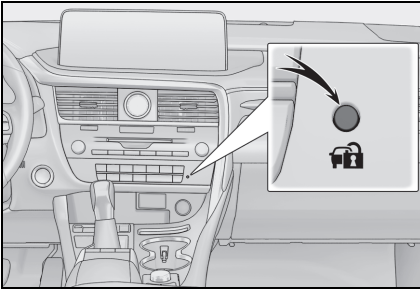

### ■ Cancelar ou parar

Execute uma das etapas abaixo para desativar ou cessar os alarmes:

- Destrave as portas.
- Gire o botão de partida para o modo ACC (ACESSÓRIOS) ou ON (LIGADO) ou dê partida no sistema híbrido. (O alarme será desativado ou interrompido após alguns segundos).

### ■ Manutenção do sistema

O veículo possui um sistema de alarme livre de manutenção.

### ■ Disparo do alarme

O alarme poderá disparar nas seguintes situações, quando: (Desligar o alarme irá desativar o sistema).

- Quando as portas forem destravadas usando a chave mecânica.

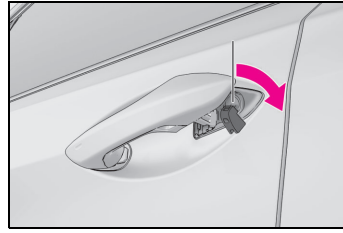

- Uma pessoa dentro do veículo abre uma porta ou o capô ou destrava o veículo.



- Se a bateria de 12 volts for recarregada ou substituída quando o veículo estiver travado. (→P.463)

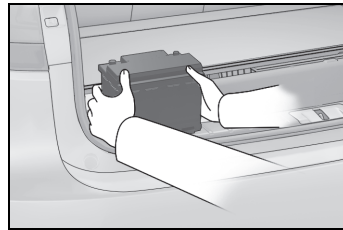

### ■ Operação do alarme vinculada ao travamento da porta

Nos seguintes casos, dependendo da situação, a porta trava automaticamente para evitar a entrada imprópria no veículo:

- Uma pessoa que permaneceu no veículo destrava a porta e o alarme é ativado.
- Enquanto o alarme é ativado, uma pessoa que permaneceu no veículo destrava a porta.
- Ao recarregar ou substituir a bateria de 12 volts



NOTA

■ **Para assegurar que o sistema funcione corretamente**

Não modifique ou remova o sistema. Caso haja modificação ou remoção, o funcionamento adequado do sistema não pode ser garantido.

## Sensor de presença e sensor de inclinação

### ■ Sensor de presença e sensor de inclinação

- O sensor de presença detecta um intruso, ou movimento no veículo.
- O sensor de inclinação detecta alterações na inclinação do veículo, como quando o veículo é rebocado.

Este sistema foi projetado para dissuadir e impedir o furto de veículo, mas não garante a segurança absoluta contra todas as intrusões.

### ■ Configuração do sensor de presença e sensor de inclinação

Ambos sensores de presença e de inclinação são reativados automaticamente, ao ativar-se o alarme. (→P.75)

### ■ Cancelamento do sensor de presença e do sensor de inclinação

Se você deixar animais de estimação ou objetos que se movimentem dentro do veículo, desative o sensor de presença e o sensor de inclinação antes de configurar o alarme, pois o alarme responderá ao movimento dentro do veículo.

1 Desligue o botão de partida.

2 Pressione o interruptor de cancelamento do sensor de presença e do sensor de inclinação.

Uma mensagem será apresentada no mostrador multifunção no conjunto dos instrumentos.

O sensor de presença e o sensor de inclinação serão revertidos ao estado armado sempre que o botão de partida for colocado no modo LIGADO.

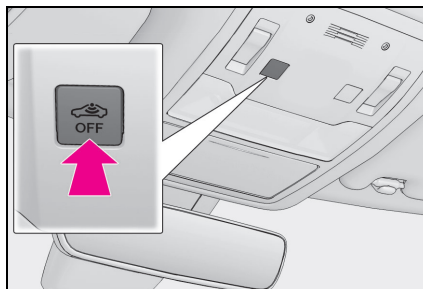

### ■ Cancelamento e reabilitação automática do sensor de presença e do sensor de inclinação

- O alarme ainda estará armado mesmo quando o sensor de presença e o sensor de inclinação estiverem cancelados.
- Após o cancelamento do sensor de presença e do sensor de inclinação, pressionar o botão de partida ou destravar as portas usando a função de entrada ou o controle remoto reativará o sensor de presença e o sensor de inclinação.
- Ambos sensores de presença e de inclinação são reativados automaticamente, ao ativar-se o alarme.

### ■ Considerações sobre a detecção do sensor de presença

O sensor poderá disparar o alarme nas situações abaixo:

- Se pessoas ou animais de estimação estiverem no veículo.

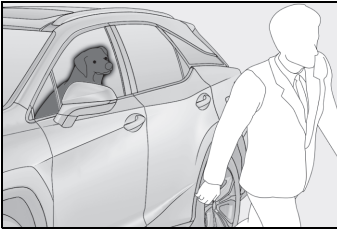

- Se um dos vidros ou o teto solar ou o teto solar panorâmico for aberto.

Neste caso, o sensor poderá detectar de acordo com o seguinte:

- Vento ou o movimento de objetos, tais como folhas e insetos dentro do veículo
- Ondas ultrassônicas emitidas a partir de dispositivos como sensores de presença de outros veículos
- O movimento de pessoas do lado de fora do veículo.

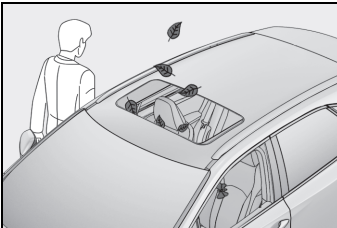

- Pequenos insetos, como mariposas ou moscas, que estão no veículo.
- Se houver itens instáveis no veículo, como acessórios soltos ou roupas penduradas nos ganchos para roupas.

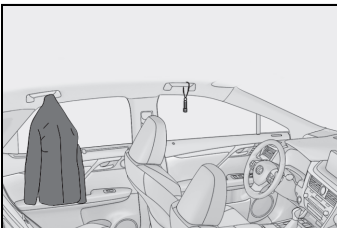

- Se o veículo estiver estacionado em um local onde ocorrem vibrações extremas ou ruído, como em uma garagem de estacionamento.

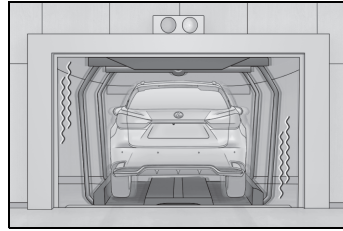

- O veículo estiver em um lava-rápido automático ou de alta pressão.
- Se o veículo for submetido a impactos, tais como chuva de pedras, raios e outros tipos de impactos ou vibrações repetidas.

#### ■ Considerações sobre a detecção do sensor de inclinação

O sensor poderá disparar o alarme nas situações abaixo:

- Transporte do veículo através de balsas, carreta, trem, etc.
- Se o veículo estiver estacionado em uma garagem de estacionamento.
- Se o veículo estiver no interior de um lava-rápido que mova o veículo.
- Se houver perda da pressão de ar em algum pneu.
- Se o veículo for levantado.
- No caso de terremoto ou se houver ou crateras na pista.
- Quando a carga do suporte do bagageiro de teto for carregada ou descarregada.

 NOTA

- Para garantir que o sensor de presença funcione corretamente
- Para garantir o funcionamento correto dos sensores, não toque neles, nem cubra-os.

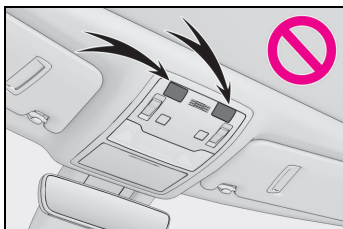
 NOTA

- Não pulverize aromatizadores de ar ou outros produtos diretamente nos orifícios dos sensores.

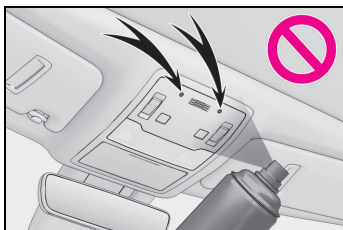

- Instalar acessórios que não sejam peças genuínas Lexus, ou deixar objetos entre o banco do motorista e o banco do passageiro dianteiro, pode reduzir o desempenho de detecção.
- O sensor de presença pode ser cancelado quando a smartkey estiver próxima do veículo.



## Informações de condição do veículo e indicadores

### 4

#### 4-1. Painel de instrumentos

Indicadores de advertência .....	80
Instrumentos e medidores .....	84
Computador de bordo.....	89
Head-up display .....	96
Monitor de energia/tela de consumo .....	100

## Indicadores de advertência

Os indicadores de advertência localizados no conjunto do painel de instrumentos, painel central e espelhos retrovisores externos informam ao motorista sobre a condição dos diversos sistemas do veículo.

## Indicadores de advertência exibidos no conjunto de instrumentos

Com a finalidade de esclarecimento, as ilustrações abaixo apresentam todos os indicadores de advertência acesos.

► Exceto os modelos F SPORT



► Modelos F SPORT

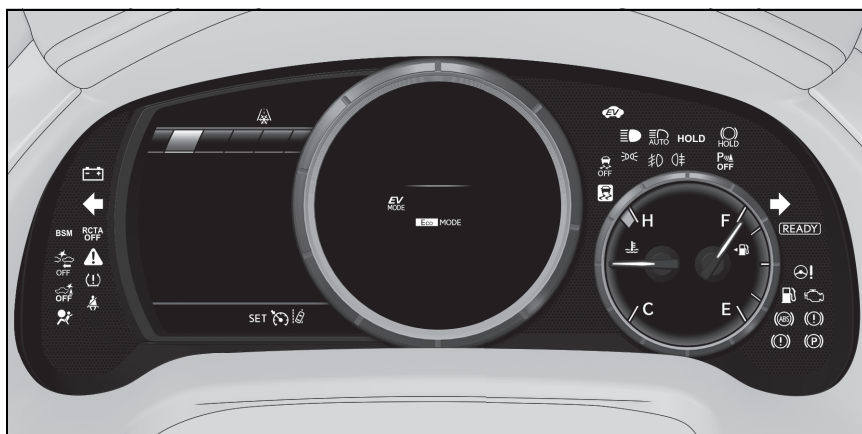

## Indicadores de advertência

Os indicadores de advertência alertam o motorista sobre falhas em algum sistema do veículo.



Indicador de advertência do sistema de freio<sup>\*1</sup> (→P.430)  
(vermelho)



Indicador de advertência do sistema de freio<sup>\*1</sup> (→P.430)  
(amarelo)



Indicador de advertência de alta temperatura do líquido de arrefecimento<sup>\*2</sup> (→P.431)



Indicador de advertência do sistema de carga<sup>\*2</sup> (→P.431)



Indicador de advertência do sistema de carregamento<sup>\*3</sup>  
(→P.431)



Indicador de advertência de baixa pressão do óleo do motor<sup>\*2</sup> (→P.431)



Luz indicadora de falha<sup>\*1</sup>  
(→P.432)



Indicador de advertência dos airbags<sup>\*1</sup> (→P.432)



Indicador de advertência do ABS<sup>\*1</sup> (→P.432)



Indicador de advertência do Sistema de Sobreposição do Freio/Indicador de advertência do Controle de tração<sup>\*2</sup>  
(→P.433)



Indicador de advertência do sistema de direção eletroassistida<sup>\*1</sup> (→P.433)  
(vermelho)



Indicador de advertência do sistema de direção eletroassistida<sup>\*1</sup> (→P.433)  
(amarelo)



Indicador de advertência de baixo nível de combustível  
(→P.433)



Luz de aviso do cinto de segurança do motorista e do passageiro dianteiro (→P.434)



Luz de aviso do cinto de segurança dos passageiros traseiros<sup>\*4</sup> (→P.434)  
(RX450h)



Luz de aviso do cinto de segurança dos passageiros traseiros<sup>\*4</sup> (→P.434)  
(RX450hL)



Indicador LDA (→P.434)  
(laranja)



Indicador OFF do sensor do Lexus parking-assist<sup>\*1</sup>  
(pisca) (→P.435)



Indicador RCTA OFF<sup>\*1</sup>  
(pisca) (→P.435)



Indicador de advertência PCS<sup>\*1</sup>  
(Pisca ou ilumina) (→P.436)



Indicador de patinação<sup>\*1</sup>  
(→P.436)



Indicador do freio de estacionamento (→P.437)  
(pisca)



Indicador do brake hold acionado<sup>\*1</sup> (→P.437)  
(pisca)



Indicador de advertência principal<sup>\*1</sup> (→P.437)

\*1: Estas luzes irão acender quando o botão de partida for posicionado no modo LIGADO para indicar que uma inspeção do sistema está sendo executada. As luzes irão apagar após a partida do sistema híbrido, ou após alguns segundos. Pode haver uma falha em um sistema se as luzes não acenderem ou

não se apagarem. Providencie a inspeção do veículo em uma Concessionária Autorizada Lexus.

- \*2: Essa luz acende no computador de bordo.
- \*3: Exceto para modelos F SPORT: Essa luz acende no computador de bordo. Modelos F SPORT: Essa luz acende no medidor.
- \*4: Essa luz acende no painel central.

### ATENÇÃO

#### **Se um indicador de advertência do dispositivo de retenção não acender**

Se uma luz do dispositivo de retenção, como os indicadores de advertência do sistema ABS e sistema de airbag não acenderem após o acionamento do sistema híbrido, é possível que estes sistemas não estejam disponíveis para ajudar a proteger você em caso de acidente, podendo resultar em ferimentos graves ou fatais. Neste caso, providencie a inspeção do veículo em uma Concessionária Autorizada Lexus imediatamente.

## Indicadores

Os indicadores informam o motorista sobre o estado de funcionamento dos diversos sistemas do veículo.



Indicador do sinalizador de direção (→P.194)



Indicador da lanterna traseira (→P.201)



Indicador de faróis altos (→P.202)



Indicador do Farol alto automático (AHB) \*1 (→P.204)



Indicador das luzes de neblina dianteiras (→P.206)



Indicador das luzes de neblina traseiras (→P.206)



Indicador de advertência do PCS \*1,2 (→P.222)



Indicador do controle de velocidade (→P.242, 245)



Indicador do controle de velocidade adaptativo (→P.236)



Indicador "SET" do controle de velocidade (→P.236, 245)



Indicador LDA (→P.231)



Indicador LDA (→P.231)



Indicador LDA (→P.231)



Indicadores dos espelhos retrovisores externos BSM \*3,4 (→P.248, 261)



Indicador BSM (→P.248)



Indicador OFF do sensor do Lexus parking-assist \*1,2 (→P.255)



Indicador RCTA OFF \*1,2 (→P.261)



Indicador de patinação \*1 (→P.268)



Indicador VSC desligado \*1,2 (→P.269)



Indicador do sistema Smart entry & start \*5 (→P.183)



Indicador "READY" (→P.183)



Interruptor do modo condução EV (→P.187)



Indicador do freio de estacionamento (→P.195)



Indicador do brake hold no modo de espera\*<sup>1</sup> (→P.198)



Indicador do brake hold acionado\*<sup>1</sup> (→P.198)



Indicador EV (→P.67)



Indicador de segurança\*<sup>7</sup> (→P.73, 75)



Indicador "AIRBAG ON/OFF"\*<sup>1,7</sup> (→P.47)



Indicador "PASSENGER AIR BAG"\*<sup>1,7</sup>

#### ● Indicadores do modo de condução

##### ▶ Exceto os modelos F SPORT



Indicador do modo de personalização (→P.265)



Indicador do modo de condução ecológica (→P.265)



Indicador do modo esportivo (→P.265)



Indicador do modo Sport S (→P.265)



Indicador do modo Sport S+ (→P.265)

##### ▶ Modelos F SPORT



Indicador do modo de personalização (→P.265)



Indicador do modo de condução ecológica (→P.265)



Indicador do modo Sport S (→P.265)



Indicador do modo Sport S+ (→P.265)

\*<sup>1</sup>: Estas luzes irão acender quando o botão de partida for posicionado no modo LIGADO para indicar que uma

inspeção do sistema está sendo executada. As luzes irão apagar após a partida do sistema híbrido, ou após alguns segundos. Pode haver uma falha em um sistema se as luzes não acenderem ou não se apagarem. Providencie a inspeção do veículo em uma Concessionária Autorizada Lexus.

\*<sup>2</sup>: A luz acende quando o sistema é desativado.

\*<sup>3</sup>: Para confirmar a operação, os indicadores dos espelhos retrovisores externos BSM acendem nas seguintes situações:

- Quando a função do BSM está ativa  no computador de bordo colorido, o botão de partida está no modo LIGADO.

- Quando o botão de partida estiver no modo LIGADO, a função BSM é ativada no  computador de bordo colorido.

Se o sistema estiver funcionando corretamente, os indicadores BSM do espelho retrovisor externo irão apagar após alguns segundos. Se os indicadores do espelho retrovisor externo BSM não acenderem ou não se apagarem, é possível que haja uma falha no sistema. Se isto ocorrer, solicite uma inspeção do veículo em uma Concessionária Autorizada Lexus.

\*<sup>4</sup>: Essa luz acende nos espelhos retrovisores externos.

\*<sup>5</sup>: Essa luz acende no computador de bordo.

\*<sup>6</sup>: Quando a temperatura externa for de aproximadamente 3°C ou menos, este indicador piscará por aproximadamente 10 segundos e permanecerá aceso em seguida.

\*<sup>7</sup>: Essa luz acende no painel central.

## Instrumentos e medidores

### Tela dos medidores

#### ■ Localizações dos instrumentos e dos medidores

##### ▶ Exceto os modelos F SPORT

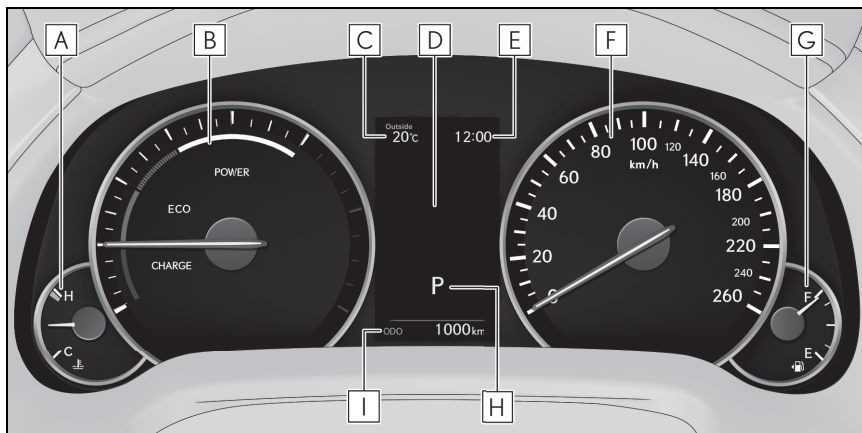

#### **A** Medidor de temperatura do líquido de arrefecimento do motor

Apresenta a temperatura do líquido de arrefecimento do motor

#### **B** Indicador do Sistema Híbrido

Exibe a saída do sistema híbrido ou o nível de regeneração (→P.86)

Essa tela muda para um tacômetro dependendo do modo de condução, e pode ser configurada para exibir o tacômetro em qualquer modo de condução na tela de configurações. (→P.93, 265)

#### **C** Temperatura externa

Exibe a temperatura externa na faixa de  $-40^{\circ}\text{C}$  a  $50^{\circ}\text{C}$ . O indicador de baixa temperatura externa acende quando a temperatura ambiente é de  $3^{\circ}\text{C}$  ou abaixo.

#### **D** Computador de bordo colorido

Apresente ao motorista diversos dados do veículo (→P.89)

Exibe mensagens de advertência no caso de uma falha (→P.438)

#### **E** Relógio

O tempo exibido está vinculado ao relógio analógico no painel de instrumentos. (→P.318)

#### **F** Velocímetro

#### **G** Medidor de combustível

Apresenta a quantidade de combustível restante no reservatório

**H** Visor da posição da alavanca de mudança de marchas(→P.189)

**I** Visor do hodômetro parcial e do hodômetro (→P.88)

► Modelos F SPORT

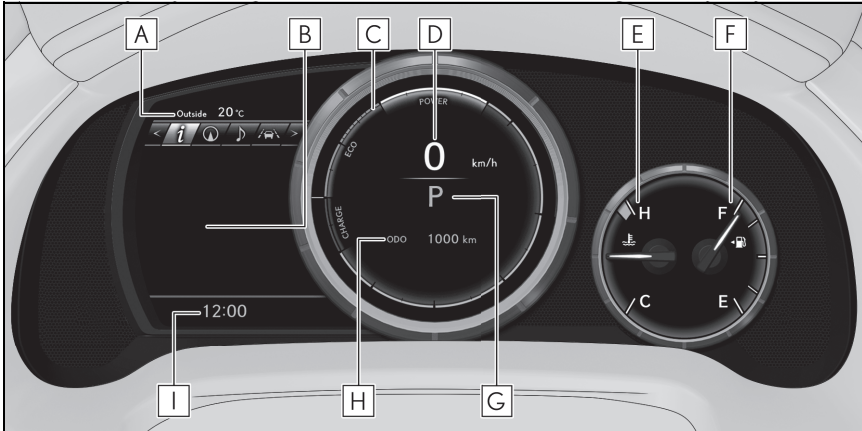

**A** Temperatura externa

Exibe a temperatura externa na faixa de  $-40^{\circ}\text{C}$  a  $50^{\circ}\text{C}$ . O indicador de baixa temperatura externa acende quando a temperatura ambiente é de  $3^{\circ}\text{C}$  ou abaixo.

**B** Computador de bordo colorido

Apresente ao motorista diversos dados do veículo (→P.89)

Exibe mensagens de advertência no caso de uma falha (→P.438)

**C** Indicador do Sistema Híbrido

Exibe a saída do sistema híbrido ou o nível de regeneração (→P.86)

Essa tela muda para um tacômetro dependendo do modo de condução, e pode ser configurada para exibir o tacômetro em qualquer modo de condução na tela de configurações. (→P.93, 265)

**D** Velocímetro

**E** Medidor de temperatura do líquido de arrefecimento do motor

Apresenta a temperatura do líquido de arrefecimento do motor

**F** Medidor de combustível

Apresenta a quantidade de combustível restante no reservatório

**G** Visor da posição da alavanca de mudança de marchas(→P.189)

**H** Visor do hodômetro parcial e do hodômetro (→P.88)

**I** Relógio

O tempo exibido está vinculado ao relógio analógico no painel de instrumentos. (→P.318)

### ■ Indicador de rotações por minuto (modelos F SPORT)

Quando o motor atingir a velocidade ajustada, um anel indicador será apresentado no tacômetro.

A velocidade do motor em que o indicador de rotações começa a ser apresentado pode ser definida em  no computador de bordo colorido. (→P.89)

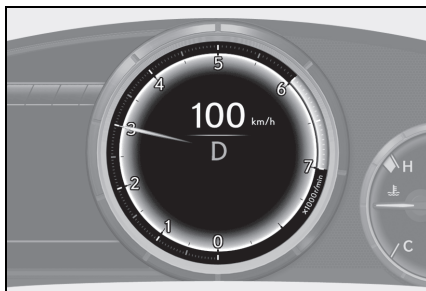

### ■ Pico de rotação (modelos F SPORT)

A rotação do motor atinge ou excede os 4000 rpm, uma imagem sobreposta do tacômetro será apresentada durante a rotação do motor mais alta por aproximadamente 1 segundo.

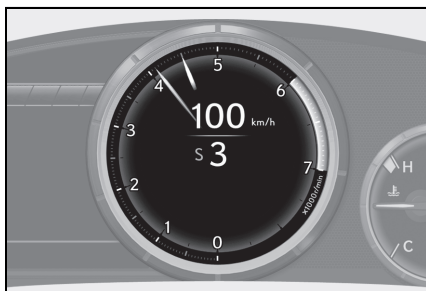

### ■ Os medidores e mostradores irão ligar quando

O botão de partida estiver no modo LIGADO.

### ■ Indicador do Sistema Híbrido

► Exceto os modelos F SPORT

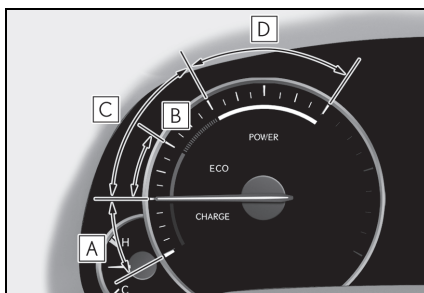

#### A Área de carga

Mostra a carga regenerativa.

#### B Área Híbrida Eco

Mostra que a potência do motor a combustão não está sendo usada com frequência.

O motor a combustão vai parar automaticamente e reiniciará sob diversas condições.

#### C Área eco

Mostra que o veículo está sendo dirigido no modo econômico e ecológico.

#### D Área de Potência

Mostra que a faixa de condução no modo econômico e ecológico está sendo excedida (durante a condução de plena potência, etc.)

► Modelos F SPORT

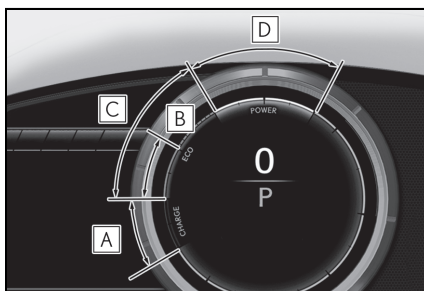

#### A Área de carga



Mostra a carga regenerativa.

### **B** Área Híbrida Eco

Mostra que a potência do motor a combustão não está sendo usada com frequência.

O motor a combustão vai parar automaticamente e reiniciará sob diversas condições.

### **C** Área eco

Mostra que o veículo está sendo dirigido no modo econômico e ecológico.

### **D** Área de Potência

Mostra que a faixa de condução no modo econômico e ecológico está sendo excedida (durante a condução de plena potência, etc.)

- Dependendo do modo de condução selecionado, o Indicador do Sistema Híbrido ou tacômetro será exibido. O Indicador do Sistema Híbrido ou tacômetro pode ser configurado para sempre ser exibido em  no computador de bordo colorido. (→P.93)
- O Indicador do Sistema Híbrido é exibido nas seguintes situações:
  - Quando a configuração do tacômetro está definida de acordo com o modo de condução e um modo de condução que não o modo esportivo é selecionado
  - Quando a configuração do tacômetro é definida para sempre exibir o Indicador do Sistema Híbrido
- Ao manter o ponteiro do Indicador (exceto modelos F SPORT) ou o medidor em barra (modelos F SPORT) na área Eco, uma condução mais Ecológica será atingida.
- A área de carga indica a condição de regeneração\*. A energia regenerada será utilizada para carregar a bateria híbrida (bateria de tração).

\*: Quando utilizada nesse manual, a regeneração refere-se à conversão de ener-

gia criada pelo movimento do veículo em energia elétrica.

### ■ Tacômetro

O Indicador do Sistema Híbrido muda para o tacômetro quando o modo de condução está no modo esportivo.

As configurações de exibição do tacômetro podem ser ajustadas no computador de bordo colorido.

### ■ Rotação do motor

Em veículos híbridos, a velocidade do motor é precisamente controlada para auxiliar a aprimorar a eficiência do combustível e reduzir as emissões do escapamento etc.

A velocidade exibida do motor pode variar mesmo quando as condições de operação e de condução do veículo forem as mesmas.

### ■ Tela de temperatura externa

- Nas situações abaixo, a temperatura externa correta poderá não ser apresentada ou o mostrador poderá demorar mais que o normal para ser alterado:
  - Ao parar ou conduzir em baixas velocidades (abaixo de 20 km/h)
  - Quando a temperatura externa for alterada repentinamente (na entrada/saída de garagem, túnel, etc.)
- Quando "--" ou "E" for exibido, é possível que o sistema esteja apresentando uma falha. Providencie a inspeção do veículo em uma Concessionária Autorizada da Marca Lexus.

### ■ Visor de cristal líquido

Pequenas manchas ou manchas de luz podem aparecer no visor. Este fenômeno é característico em visores de cristal líquido, e não há problemas em continuar o uso do visor.

### ■ Personalização

A tela dos instrumentos e dos medidores pode ser personalizada no  visor multinformação. (→P.93)

## ⚠️ ATENÇÃO

### ■ Computador de bordo colorido em baixas temperaturas

Deixe o interior do veículo aquecer antes de utilizar o visor de informações de cristal líquido. Em temperaturas extremamente baixas, o visor de informações poderá responder lentamente, e as alterações do visor podem apresentar atraso.

Por exemplo, se houver um atraso entre a mudança de marchas e um novo número de marcha exibido na tela. Esse atraso pode fazer com que o motorista reduza novamente a marcha, causando uma frenagem rápida e excessiva do motor, o que pode ocasionar um acidente resultando em ferimentos graves ou fatais.

## ⚠️ NOTA

### ■ Para evitar danos ao motor e a seus componentes

- Não permita que o ponteiro do tacômetro entre na zona vermelha, que indica rotação máxima do motor.
- O motor pode superaquecer se o medidor de temperatura de líquido de arrefecimento do motor estiver na zona vermelha ("H"). Nesse caso, pare imediatamente o veículo em um local seguro e verifique o motor quando ele estiver totalmente frio. (→P.465)

## Hodômetro e hodômetro parcial

### ■ Itens do visor

#### ● Hodômetro

Apresenta a distância total percorrida pelo veículo.

#### ● Hodômetro parcial A\*/hodômetro parcial B\*

Apresenta a distância percorrida pelo veí-

culo desde a última reinicialização. Os hodômetros parciais "A" e "B" podem ser usados para registrar distâncias diferentes separadamente.

#### ● Distância até a próxima troca de óleo do motor

Exibe a distância que o veículo pode ser dirigido até que uma mudança de óleo seja necessária.

### ■ Alteração da tela

Cada vez que o interruptor "ODO TRIP" for pressionado, o item exibido será alterado. Quando o hodômetro parcial for exibido, pressionar e segurar o interruptor vai reiniciá-lo.

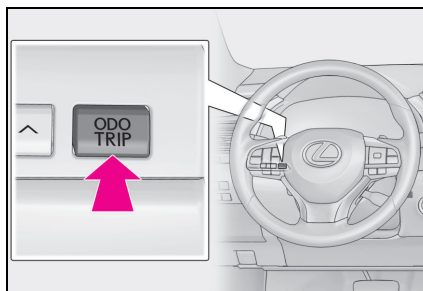

### ■ Tela instantânea

Distância até a próxima troca de óleo do motor

Apresenta a distância até a próxima troca de óleo do motor. Esta tela poderá ser apresentada nas situações abaixo:

- Quando o botão de partida estiver no modo LIGADO.
- Quando uma mensagem de advertência indicando que a manutenção de óleo deve ser feita em breve ou que é necessária for apresentada.

## Alterar o brilho da iluminação do painel de instrumentos

A intensidade da iluminação do painel de instrumentos pode ser ajustada.

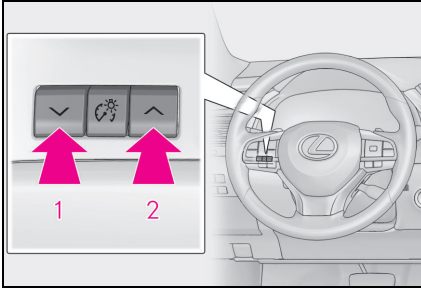

- 1 Mais escuro
- 2 Mais claro

### ■ Brilho dos medidores (modo dia e modo noite)

O brilho dos medidores é alternado entre modo diurno e modo noturno.

- Modo diurno: Quando as lanternas estão desligadas ou quando estão ligadas, mas a área adjacente está iluminada
- Modo noturno: Quando as lanternas estão ligadas e a área adjacente ao veículo está escura

## Computador de bordo colorido

### Ícones da tela e do menu

#### ■ Visor

- ▶ Exceto os modelos F SPORT

Ao selecionar os ícones do menu no computador de bordo colorido, uma variedade de informações relacionadas à condução pode se exibida. O computador de bordo colorido também pode ser utilizado para alterar as configurações do visor e do outro veículo.

Telas instantâneas de advertência e de sugestão também estão disponíveis em situações específicas.

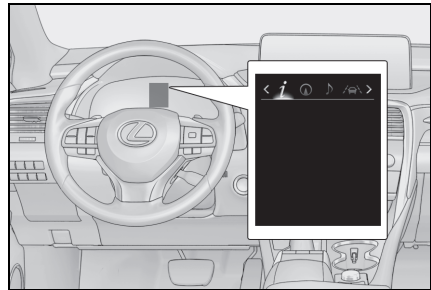

- ▶ Modelos F SPORT

Ao selecionar os ícones do menu no computador de bordo colorido, uma variedade de informações relacionadas à condução pode se exibida. O computador de bordo colorido também pode ser utilizado para alterar as configurações do visor e do outro veículo.





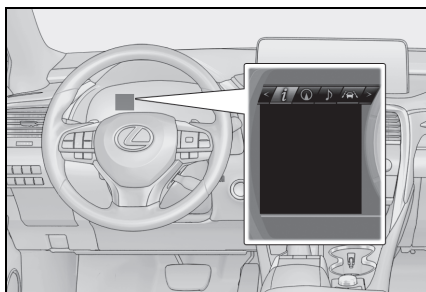

Telas instantâneas de advertência e de

sugestão também estão disponíveis em situações específicas.



### ■ Ícones de menu

Selecione um ícone do menu para exibir o conteúdo dele.

-  Informações sobre condução (→P.91)
-  Visor vinculado ao sistema de navegação (→P.93)
-  Visor vinculado ao sistema de áudio (→P.93)
-  Informações do sistema de suporte à condução (→P.93)
-  Visor de mensagem de advertência (→P.438)
-  Tela de configurações (→P.93)

### ■ Visor de cristal líquido

→P.87

### ATENÇÃO

#### ■ Cuidados a serem tomados durante a condução

- Ao operar o computador de bordo colorido durante a condução, preste muita atenção na segurança da área ao redor do veículo.

- Não olhe continuamente para o computador de bordo colorido enquanto dirige, pois você pode falhar em ver pedestres, objetos na estrada, etc. à frente do veículo.

#### ■ Computador de bordo colorido em baixas temperaturas

→P.88

## Alteração da tela dos medidores

O computador de bordo colorido é acionado usando os interruptores de controle dos medidores.

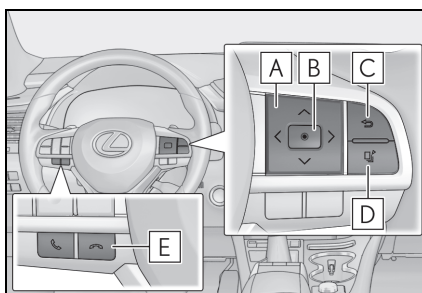

- A** < > : Seleciona os ícones do menu
- ∧ ∨ : Altera o conteúdo apresentado na tela, utilize a barra de rolagem para mover o cursor e a tela para cima e para baixo
- B** Pressiona: Entrar/ Definir  
Pressione e segure: Redefinir
- C** Voltar para a tela anterior  
Pressionar e segurar o interruptor exibirá a primeira tela do ícone do menu selecionado.
- D** Pressiona: Exibe a tela principal  
Pressione e segure: Registra a tela atual como a tela principal

## **E** Exibição do histórico e receber/efetuar chamadas

Vinculado ao sistema viva-voz, as chamadas efetuadas ou recebidas são exibidas. Para saber mais detalhes sobre o sistema de viva-voz, consulte o "Manual do Proprietário do Sistema de Navegação e Multimídia" ou "Manual do Proprietário da Multimídia".

### ■ Registrar uma tela principal

A tela principal pode ser alterada para uma tela registrada de sua escolha. Para registrar uma tela como principal, abra a tela desejada, depois pressione e segure .

- Uma mensagem pedindo a confirmação do registro será apresentada. Se não for possível registrar a tela selecionada, uma mensagem de falha no registro será apresentada.
- Quando nenhuma tela tiver sido registrada, a tela de informações de condução será apresentada.

## Informações sobre condução

### ■ Conteúdo exibido conforme informações de condução

Exibe as informações de condução conforme as seguintes:

- Informações sobre condução 1
  - Consumo de combustível atual
  - Economia média de combustível (depois da reinicialização)
- Informações de condução 2
  - Distância (faixa de condução)

- Velocidade média do veículo (após zerar)
- Informações sobre condução 3
  - Economia média de combustível (depois do reabastecimento)
  - Tempo decorrido (após a partida)

Os itens apresentados (listados abaixo) podem ser alterados em . (→P.93)

#### ● Consumo de combustível atual

Apresenta instantaneamente o consumo atual de combustível

#### ● Consumo médio de combustível

Após reinicialização: Exibe o consumo médio de combustível desde que o visor foi reinicializado <sup>\*1,2</sup>

Após a partida: Exibe o consumo médio de combustível ao acionar o sistema híbrido <sup>\*2</sup>

Após o abastecimento: Apresenta o consumo médio de combustível desde o último reabastecimento <sup>\*2,3</sup>

#### ● Velocidade média do veículo

Após reinicialização: Exibe a velocidade média do veículo ao reinicializar o visor <sup>\*1</sup>

Após a partida: Exibe a velocidade média do veículo após o acionamento do sistema híbrido

#### ● Tempo decorrido

Após reinicialização: Exibe o tempo decorrido do veículo ao reinicializar o visor <sup>\*1</sup>

Após a partida: Exibe o tempo decorrido após o acionamento do sistema híbrido

#### ● Distância

Faixa de condução: Exibe a faixa de con-

dução com o combustível restante <sup>\*3,4</sup>

Após a partida: Apresenta a distância percorrida desde a partida do veículo

### ● Outros

Vazio: Sem itens

\*1: Para reinicializar, exiba o item desejado e pressione e mantenha pressionado

do interruptor de controle do medidor.

Se ambos os itens forem reinicializáveis, uma mensagem será apresentada perguntando qual dos itens será reinicializado.

\*2: Utilize o consumo de combustível apresentado como referência.

\*3: Quando somente uma pequena quantidade de combustível for adicionada ao reservatório, o display poderá não ser atualizado.

Ao reabastecer, desligue o botão de partida. Caso o veículo seja reabastecido sem desligar o botão de partida, o visor pode não ser atualizado.

\*4: Esta distância é calculada conforme o consumo médio de combustível. Como resultado, a distância que pode ser dirigida poderá diferir do valor apresentado.

## ■ Monitoramento de energia

→P.100

### ■ Controle AWD

Apresenta a força de tração aplicada a cada roda utilizando segmentos.

Quanto maior for o número de segmentos apresentados, maior será a diferença na força de tração aplicada.

## ■ Força G

Exibe as forças-G laterais do veículo. Também disponibiliza, aos arredores das extremidades do visor de força-G, a quantidade de esterçamento para a esquerda e para a direita, a entrada do pedal do acelerador, e a pressão de fluido de freio.



**A** Força G de aceleração do veículo

**B** Valor atual da Força-G (valor analisado das forças-G dianteira/traseira e direita/esquerda)

**C** Registro das forças-G máximas

**D** Entrada do pedal do acelerador

**E** Pressão do fluido do freio

**F** Quantidade de esterçamento

Esse visor é projetado para ser utilizado como diretriz. Dependendo de alguns fatores como, por exemplo, a condição da superfície da estrada, a velocidade e a temperatura do veículo, o visor pode não exibir a condição atual do veículo.

● Reinicialização do registro das forças-G máximas

Pressione e mantenha pressionado  do interruptor de controle do medidor para reinicializar o registro.

● Função de retenção do pico

Se forem geradas forças-G laterais de 0.5 mais, o visor de valor da força-G se mudará para a cor âmbar e será pressionado por 2 segundos.

### ■ Em branco (Sem itens)

Não exibe conteúdos de informações sobre condução.

### ■ Apresentação de força G

- Os valores de força-G podem não ser zero mesmo quando o veículo estacionado, isso poderá acontecer quando o veículo estiver estacionado em um acive.
- Dependendo das condições de uso do veículo, a tela de pressão dos freios poderá não atingir a sua leitura máxima mesmo que o freio esteja totalmente pressionado.
- Se o terminal da bateria de 12 volts for desconectado e reconectado, a exibição do ângulo de esterçamento poderá ser desativada temporariamente. Após conduzir o veículo durante algum tempo, a tela será ativada.

### Visor vinculado ao sistema de navegação

Selecione para exibir as informações ligadas ao sistema multimídia que estão descritas abaixo.

- Orientação da rota
- Tela da bússola (direção para cima)

### Visor vinculado ao sistema de áudio

Selecione para permitir a seleção de uma fonte de áudio ou trilha nos medidores, usando os interruptores de controle do medidor.

### Informações do sistema de suporte à condução

Selecione para exibir a condição operacional dos seguintes sistemas:

- Alerta de desvio de faixa (LDA) (→P.227)
- Controle de velocidade adaptativo (ACC) (→P.236)
- Controle de velocidade (CC) (→P.245)

### Tela de configurações

#### ■ Configurações de exibição do medidor que podem ser alteradas

- Relógio

Selecione para alternar entre os formatos de exibição de 12 horas e de 24 horas.

- Idioma

Selecione para alterar o idioma exibido.

- Unidades

Selecione para alterar as unidades de medida apresentadas.

-  Indicador EV (→P.187)

Selecione para habilitar/desabilitar o indicador EV.

-  Configurações do interruptor

Selecione para apresentar como alterar a tela principal.

- Informações de condução 1) Informações de condução 2) Informações de condução 3

Selecione para definir até 2 itens (→P.91) que serão apresentados nas telas Informa-

ções de Condução (Tela de informações de condução 1; Tela de informações de condução 2 e a Tela de informações de condução 3) respectivamente.

### ● Tela instantânea

Selecione para habilitar/desabilitar a tela suspensa.

- Orientação em cruzamento
- Chamadas recebidas
- Ajuste do brilho

### ● Cor (exceto nos modelos F SPORT)

Selecione para determinar a cor do cursor no computador de bordo colorido.

### ● Configuração do tacômetro

Selecione para configurar o tacômetro ou Indicador do Sistema Híbrido para sempre ser exibido ou para ser alterado para automaticamente, de acordo com o modo de condução.

### ● Ponteiro (modelos F SPORT)

Selecione para definir a cor do ponteiro do tacômetro.

### ● Indicador de rpm (modelos F SPORT) (→P.86)

- Selecione para habilitar/desabilitar o indicador de rotações.
- Selecione para definir a rotação do motor desejada na qual o indicar de rotações começará a ser apresentado.

Faixa de rotação do motor selecionável:

De 2000 rpm a 6000 rpm

### ● Pico de rpm (modelos F SPORT) (→P.86)

Selecione para habilitar/desabilitar o pico de rotações.

### ● Configuração padrão

Selecione para reinicializar a configuração de tela dos medidores para a configuração padrão.

### ■ Funções e configurações do veículo que podem ser alteradas

→P.487

### ■ Cor de fundo do indicador/da área de exibição da posição da alavanca de mudança de marchas(exceto nos modelos F SPORT)

A cor de fundo do indicador/da tela de exibição da posição da alavanca de mudança de marchas é alterada de acordo com o modo de condução conforme o descrito a seguir (→P.265):

- Modo de condução econômica :Azul
- Modo esportivo: Vermelho

### ■ Suspensão da tela de configurações

- Algumas configurações não podem ser alteradas durante a condução. Ao alterar as configurações, estacione o veículo em um local seguro.
- Se uma mensagem de advertência for exibida, a operação da tela de configurações será suspensa.



### ATENÇÃO

#### ■ Cuidados durante a configuração dos visores

Certifique-se de que o veículo esteja estacionado em um local com ventilação adequada, uma vez que é necessário que o sistema híbrido esteja em funcionamento durante a configuração do visor. Em um local fechado, como em uma garagem, poderá haver acúmulo e entrada de gases no veículo incluindo o monóxido de carbono (CO), que é nocivo à saúde. Isso pode ser fatal ou resultar em riscos graves à saúde.



**NOTA****■ Durante a configuração das telas**

Para evitar a descarga da bateria 12 volts, certifique-se de que o sistema híbrido esteja funcionando durante a configuração dos dispositivos do visor.

**Função Sugestão**

Exibe sugestões para o motorista nas situações a seguir. Para selecionar uma resposta para uma sugestão exibida, use os interruptores de controle dos medidores.

**■ Sugestão para ativar a tampa traseira elétrica**

Se o sistema da tampa traseira elétrica estiver desativado (selecione em  para desativar) e o interruptor da tampa traseira no painel de instrumentos for acionado, uma mensagem de sugestão será apresentada perguntando se você deseja ativar o sistema da tampa traseira elétrica.

Para ativar o sistema da tampa traseira elétrica, selecione "Sim".

Depois de ativar o sistema da tampa traseira, pressione o interruptor da tampa traseira elétrica para abri-la ou fecha-la.

**■ Sugestão de desligamento dos faróis**

Se os faróis ficarem ligados por um certo tempo depois do desligamento do botão de partida, uma mensagem de sugestão será apresentada perguntando se você deseja desligar os faróis.

Para desligar os faróis, selecione "Sim".

Se uma porta dianteira for aberta após o botão de partida ter sido desligado, essa mensagem de sugestão não será exibida.

**■ Sugestão para fechar os vidros elétricos (vinculada ao funcionamento dos limpadores do para-brisa)**

Se os limpadores do para-brisa forem acionados com um vidro aberto, uma mensagem de sugestão será exibida perguntando se você deseja fechar os vidros elétricos.

Para fechar todos os vidros elétricos, selecione "Sim".

**■ Sugestão de fechamento dos vidros elétricos (vinculada à operação do botão de partida)**

Se o botão de partida estiver desligado com um vidro elétrico aberto, uma mensagem de sugestão será apresentada perguntando se você gostaria de fechar os vidros elétricos.

Para fechar todos os vidros elétricos, selecione "Sim".

**■ Personalização**

Algumas funções podem ser personalizadas. (→P.487)

## Head-up display

O head-up display está vinculado aos medidores e ao sistema de navegação e projeta várias informações na frente do motorista, como a velocidade atual do veículo e a orientação de rota para um destino definido.

## Componentes do sistema

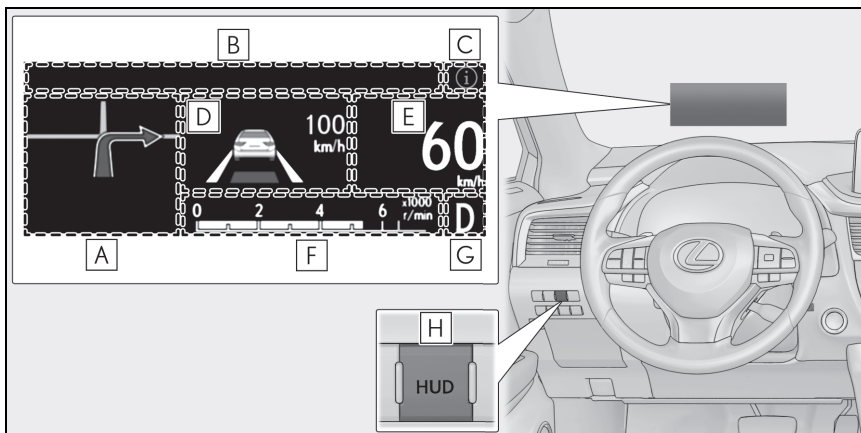

**A** Área de apresentação vinculada ao sistema de navegação (→P.99)

**B** Área de apresentação da mensagem (→P.99)

Apresenta os seguintes itens:

- Mensagem/Advertência
- Condição da operação do sistema de áudio
- Temperatura externa

Exibe os itens a seguir, que estão vinculados ao sistema de navegação:

- Nome da rua

**C** / ícone (→P.98)

**D** Área de apresentação da condição do sistema de suporte à condução

Apresenta a condição de operação do sistema descritos a seguir:

- Controle de velocidade adaptativo (→P.236)
- Controle de velocidade adaptativo com faixa de velocidade total
- Alerta de desvio de faixa (LDA) (→P.227)
- Sensor do Lexus parking-assist (→P.254)
- Função do Freio de suporte a estacionamento (para objetos estáticos)

O conteúdo apresentado é o mesmo que o apresentado no computador de bordo colorido. Para detalhes, consulte as explicações de cada sistema.

- E** Apresentação de velocidade do veículo
- F** Indicador do Sistema Híbrido/tacômetro (→P.100)
- G** Visor da posição da alavanca de mudança de marchas(→P.189)
- H** Interruptor head-up display (HUD) (→P.97)

### ■ Head-up display

O head-up display pode parecer escuro ou difícil de se ver através de óculos de sol, principalmente de óculos de sol polarizados. Ajuste o brilho do head-up display ou remova os óculos de sol.

### ⚠️ ATENÇÃO

#### ■ Antes de usar o head-up display

- Confirme que a posição e o brilho da imagem do head-up display não interferem na condução segura. O ajuste incorreto da posição ou do brilho da imagem pode obstruir a visão do motorista e levar a um acidente, resultando em ferimentos graves ou fatais.
- Não fixe o olhar continuamente no head-up display durante a condução, pois isso pode impedir que pedestres, objetos na rua etc. que estão à frente do veículo sejam notados.

### ⚠️ NOTA

#### ■ Para evitar danos aos componentes

- Não coloque bebidas perto do head-up display. Se o projetor ficar úmido, isso pode resultar em mau funcionamento no sistema elétrico.

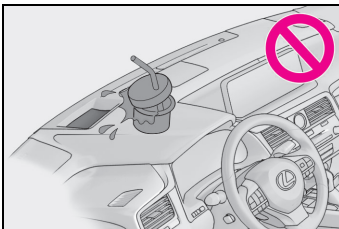

- Não coloque nada nem coloque adesivos no projetor do head-up display. Fazer isso poderia interromper as indicações do head-up display.
- Não toque no interior do projetor do head-up display nem introduza pontas afiadas ou semelhantes no projetor. Fazer isso pode causar em mau funcionamento do sistema mecânico.

### Uso do head-up display

#### ■ Habilitar/Desabilitar o head-up display

Pressione o interruptor head-up display (HUD).

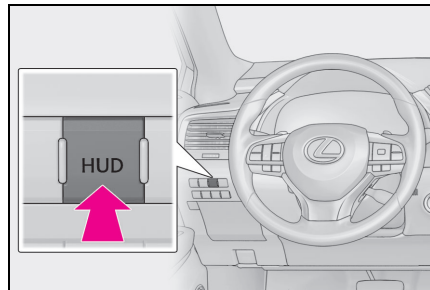

#### ■ Alteração das configurações do head-up display

Selecione  no computador de bordo colorido (→P.487) para alterar as configurações a seguir:

#### ● Brilho/posição da tela

Selecione para ajustar o brilho e a posição do head-up display.

### ● Conteúdo do visor

Selecione para habilitar/desabilitar os itens descritos a seguir:

- Orientação de rota para o destino
- Condição do sistema de suporte à condução
- Bússola
- Condição da operação do sistema de áudio

### ● Indicador do Sistema Híbrido/tacômetro

Selecione para exibir o Indicador do Sistema Híbrido/tacômetro/nenhum conteúdo.

### ● Ângulo do mostrador

Selecione para ajustar o ângulo do head-up display.

#### ■ Habilitar/Desabilitar o head-up display

Se o head-up display for desabilitado, ele permanecerá assim se o botão de partida for desligado e, em seguida, retornado para o modo LIGADO.

#### ■ Brilho do visor

O brilho do head-up display pode ser ajustado no  do computador de bordo colorido. Além disso, ele é automaticamente ajustado de acordo com a luminosidade do ambiente.

#### ■ Ajuste automático da posição do head-up display

A posição desejada do head-up display pode ser gravada na memória e acessada automaticamente pelo sistema de memória da posição de condução. (→P.148)

#### ■ Quando a bateria de 12 volts estiver desconectada

As configurações personalizadas da tela de head-up display serão redefinidas.

### ATENÇÃO

#### ■ Cuidados para alterar as configurações do head-up display

Certifique-se de que o veículo esteja estacionado em um local com ventilação adequada, uma vez que é necessário que o sistema híbrido esteja em funcionamento durante as alterações nas configurações do head-up display. Em um local fechado, como em uma garagem, poderá haver acúmulo e entrada de gases no veículo incluindo o monóxido de carbono (CO), que é nocivo à saúde. Isso pode ser fatal ou resultar em riscos graves à saúde.

### NOTA

#### ■ Ao carregar as configurações da head-up display

Para evitar a descarga da bateria de 12 volts, certifique-se de que o sistema híbrido esteja funcionando durante a troca das configurações do head-up display.

### Ícone de informações/Ícone de advertência principal

Apresenta os ícones vinculados ao computador de bordo colorido descritos a seguir:

#### Ícone de advertência principal

Exibido quando uma mensagem de advertência for apresentada no computador de bordo colorido. (→P.438)

#### Ícone de informações

Apresentada quando uma tela instantânea de sugestão/conselho é apresentada no computador de bordo colorido. (→P.95)

## Área de apresentação da mensagem

Apresenta os seguintes itens na situação adequada:

### ■ Mensagem/Advertência

Apresenta as seguintes advertências/mensagens dos sistemas:

- Sistema de segurança pré-colisão (PCS) (→P.220)
- Função do Freio de suporte a estacionamento (para objetos estáticos)
- Controle de velocidade adaptativo com faixa de velocidade total/Sistema de controle de velocidade adaptativo (ACC) (→P.236)
- Sistema de sobreposição do freio (→P.171)
- Controle de Tração (→P.171)

Detalhes do conteúdo exibidos no head-up display podem diferir dos exibidos no computador de bordo colorido. Para mais informações, consulte a explicação de cada sistema.

### ■ Condição da operação do sistema de áudio

Exibido quando o sistema de áudio for operado.

### ■ Temperatura externa

É apresentada as seguintes situações:

- Quando o botão de partida estiver no modo LIGADO
- Quando o indicador de temperatura externa baixa estiver piscando

O conteúdo apresentado é o mesmo

que o apresentado no computador de bordo colorido. Para mais detalhes, consulte a explicação do mostrador de temperatura externa no computador de bordo colorido. (→P.87)

Exibe os itens a seguir, que estão vinculados ao sistema de navegação:

### ■ Nome da rua

O nome da rua pela qual o veículo está trafegando é apresentada na parte inferior da área de apresentação.

Quando o sistema de navegação está realizando a orientação de rota, o nome da próxima rua será apresentado na parte superior da área de apresentação.

### ■ Apresentação do nome da rua (veículos com sistema de navegação)

Apenas os nomes das ruas incluídos nos dados do mapa serão apresentados.

## Visor vinculado ao sistema de navegação

Exibe os itens a seguir, que estão vinculados ao sistema de navegação:

### ■ Orientação de rotas para destino

Exibida quando o sistema de navegação estiver realizando a orientação de rota. Ao se aproximar de um cruzamento, uma seta será exibida para indicar um sentido de percurso sugerido.

### ■ Bússola

Exibe o sentido de percurso.

## Indicador do Sistema Híbrido/tacômetro

### ■ Indicador do Sistema Híbrido

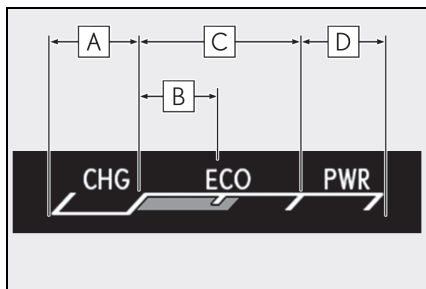

**A** Área de carga

**B** Área Híbrida Eco

**C** Área eco

**D** Área de Potência

O conteúdo exibido é o mesmo que aquele apresentado no medidor (Indicador do Sistema Híbrido). Para mais detalhes, consulte P.86.

### ■ Tacômetro

Apresenta a rotação do motor em rotações por minuto.

## Monitor de energia/tela de consumo

O estado do sistema híbrido pode ser visualizado no computador de bordo colorido e no Visor Central.

Veículos com visor de 12,3 polegadas: A tela de consumo e do monitor de energia pode ser exibida e acionada no visor lateral.

## Componentes do sistema

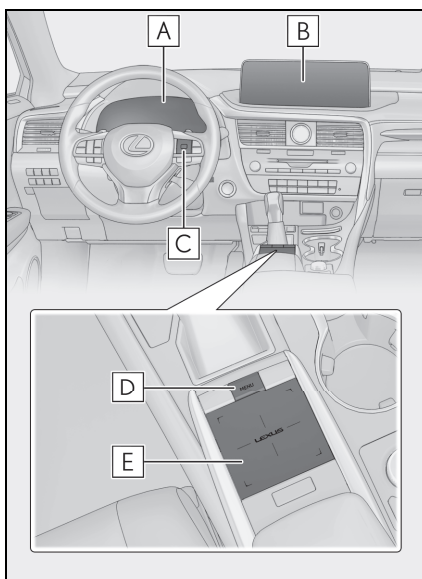

**A** Computador de bordo colorido

**B** Visor Central

**C** Interruptores de controle dos medidores

**D** Botão "MENU"

**E** Touchpad

## Monitoramento de energia

### ■ Visor Central

Pressione o botão "MENU" no Touch Remoto e, em seguida, selecione  na tela do menu.

Se uma tela diferente de "Monitor de energia" for exibida, selecione "Energia".

O sistema também pode ser operado pela na tela do touch.

### ■ Computador de bordo colorido

Pressione < ou > no interruptor de controle do medidor e selecione , em seguida, pressione ^ ou v para selecionar o visor do monitor de energia.

Quando o veículo for movido a motor elétrico (motor de tração)

Visor Central

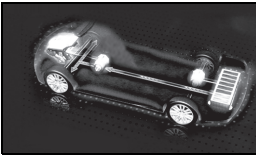

Computador de bordo colorido

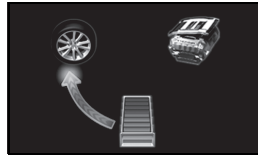

Quando o veículo for movido a motor elétrico e a gasolina (motor de tração)

Visor Central

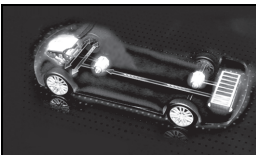

Computador de bordo colorido

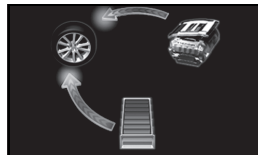



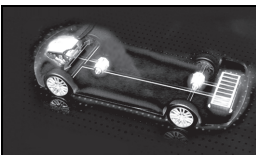

Quando o veículo for movido a motor a combustão

Visor Central

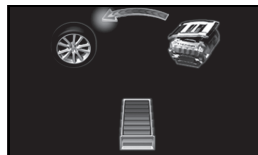

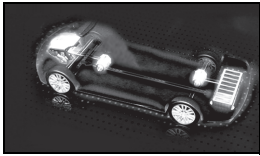
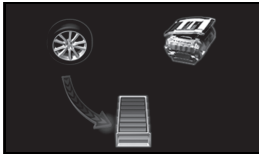
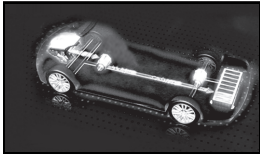
Computador de bordo colorido

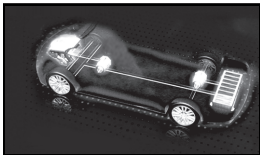

Quando o veículo estiver carregando a bateria híbrida (bateria de tração)	
Visor Central 	Computador de bordo colorido 
	
Quando não houver fluxo de energia	
Visor Central 	Computador de bordo colorido 

Estas imagens são apenas exemplos, e podem variar levemente das condições reais.

### ■ Especificação da bateria híbrida (bateria de tração)

#### ▶ Visor Central

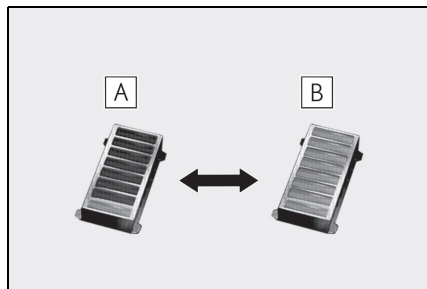

**A** Baixo

**B** Alto

#### ▶ Computador de bordo colorido

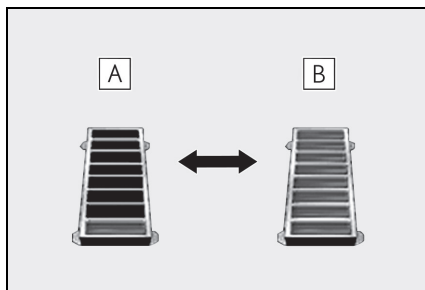

**A** Baixo

**B** Alto

Estas imagens são apenas exemplos, e podem variar levemente das condições reais.



## Consumo

### ■ Informações sobre viagem

Pressione o botão “MENU” no Touch Remoto e, em seguida, selecione  na tela do menu.

Se uma tela diferente de “Informações sobre viagem” for exibida, selecione “Informações sobre viagem”.

O sistema também pode ser operado pela na tela do touch.

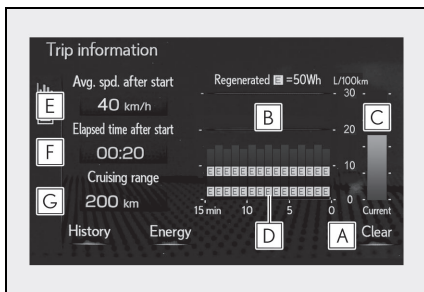

- A** Zerar os dados de consumo
  - B** Consumo de combustível nos últimos 15 minutos
  - C** Consumo de combustível atual
  - D** Energia regenerada nos últimos 15 minutos
- Um símbolo indica 50 Wh. Até 5 símbolos são mostrados.
- E** Velocidade média do veículo desde que o sistema híbrido foi acionado.
  - F** Tempo decorrido desde que o sistema híbrido foi acionado.
  - G** Autonomia

O consumo médio de combustível relativo aos 15 minutos anteriores é

dividido por cor em médias anteriores e médias obtidas desde a última vez que o botão de partida foi posicionado no modo LIGADO. Utilize o consumo médio de combustível apresentado como referência.

A imagem é apenas um exemplo, e podem variar ligeiramente das condições reais.

### ■ Histórico

Pressione o botão “MENU” no Touch Remoto e, em seguida, selecione  na tela do menu.

Se uma tela diferente de “Histórico” for exibida, selecione “Histórico”.

O sistema também pode ser operado pela na tela do touch.

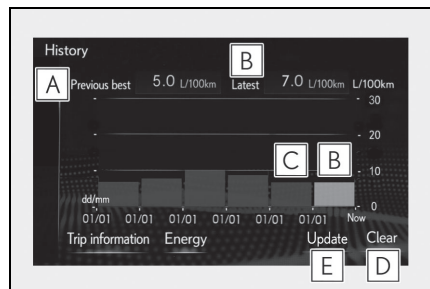

- A** Melhor consumo de combustível registrado
- B** Consumo de combustível mais recente
- C** Registro anterior do consumo de combustível
- D** Zerar os dados de consumo
- E** Atualizar os dados mais recentes do consumo de combustível

O histórico do consumo médio de combustível é dividido por cor em

médias anteriores e o consumo médio de combustível desde a última atualização. Utilize o consumo médio de combustível apresentado como referência.

A imagem é apenas um exemplo, e podem variar ligeiramente das condições reais.

#### ■ Atualizar os dados do histórico

Atualize o consumo mais recente de combustível selecionando "Update" (Atualizar) para medir novamente o consumo de combustível atual.

#### ■ Zerar os dados

Os dados de consumo de combustível podem ser excluídos ao se selecionar "Apagar".

#### ■ Faixa de velocidade

Exibe a distância máxima estimada que pode ser percorrida com a quantidade de combustível restante.

Esta distância é calculada conforme o consumo médio de combustível.

Como resultado, a distância que pode ser dirigida poderá diferir do valor apresentado.

### Uso do visor lateral (veículos com visor de 12,3 polegadas)

Exibe as informações do veículo no visor lateral (→P.281) e, em seguida, selecione ◀ ou ▶ para exibir a tela desejada.

A imagem é apenas um exemplo, e podem variar ligeiramente das condições reais.

#### ■ Informações sobre viagem (tipo A)

Mostra o consumo médio de combustível e energia regenerada dos últimos 10 minutos, em intervalos de 1 minuto,

assim como a autonomia.

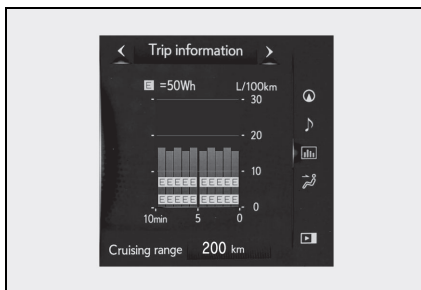

Utilize o consumo médio de combustível apresentado como referência.

#### ■ Informações sobre viagem (tipo B)

Exibe a autonomia, o consumo de combustível mais recente e o tempo decorrido desde que o sistema híbrido foi acionado.

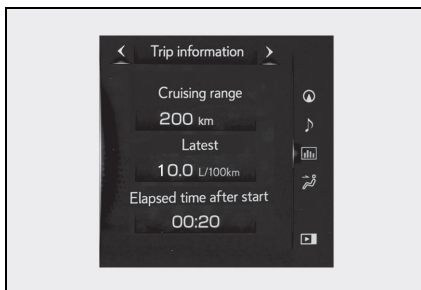

Utilize o consumo médio de combustível apresentado como referência.

## ■ Histórico

Apresenta o consumo médio e o mais alto de combustível.



Utilize o consumo médio de combustível apresentado como referência.

## ■ Monitoramento de energia

Exibe o funcionamento do sistema híbrido e o estado de recuperação de energia.

O conteúdo apresentado é o mesmo que o apresentado no computador de bordo colorido. (→P.91)





<b>5-1. Informações sobre a chave</b>	
Chaves.....	108
<b>5-2. Abertura, fechamento e travamento das portas</b>	
Portas.....	111
Tampa traseira elétrica .....	116
Sistema Smart entry & start .	130
<b>5-3. Ajuste dos bancos</b>	
Bancos dianteiros.....	135
Bancos traseiros .....	136
Memória da posição de condução.....	148
Apoios de cabeça.....	151
<b>5-4. Ajuste do volante de direção e dos espelhos</b>	
Volante de direção .....	154
Espelho retrovisor interno....	155
Espelhos retrovisores externos.....	156
<b>5-5. Abertura, fechamento dos vidros e do teto solar</b>	
Vidros elétricos.....	159
Teto solar .....	162
Teto solar panorâmico .....	165

## Chaves

### As Chaves

As seguintes chaves são fornecidas com o veículo.

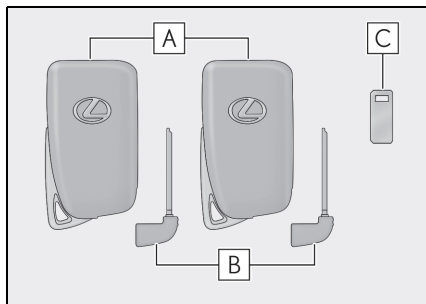

#### A Smartkeys

- Operação do sistema Smart entry & start (→P.130)
- Operação da função de controle remoto (→P.109)

#### B Chaves mecânicas

#### C Placa de número da chave

Operação do sistema Smart entry & start (→P.130)

#### ■ Quando estiver em uma aeronave

Quando a smartkey for levada para o interior de uma aeronave, certifique-se de não pressionar qualquer dos interruptores da smartkey enquanto estiver na cabine da aeronave. Se a smartkey estiver na sua bolsa, etc., certifique-se de que os interruptores não sejam pressionados acidentalmente. Se um interruptor for pressionado, a smartkey emitirá ondas de rádio que poderão causar interferência na operação da aeronave.

#### ■ Bateria da smartkey descarregada

- A vida útil da bateria é de 1 a 2 anos.
- Se o nível de bateria ficar baixo, um alarme irá soar na cabine ao desligar o

sistema híbrido.

- Para reduzir o descarregamento da bateria da chave quando a smartkey não for utilizada por longos períodos, ajuste a smartkey no modo de economia da bateria. (→P.131)
- Como as smartkeys sempre recebem ondas de rádio, a bateria será esgotada mesmo se a smartkey não for usada. Os sintomas abaixo indicam que a bateria da chave eletrônico pode estar esgotada. Substitua a bateria quando necessário.
  - O Smart entry & start ou o controle remoto não funciona.
  - A área de detecção diminui.
  - O indicador LED na superfície da chave não acende.
- Para evitar deterioração grave, não mantenha a smartkey em uma área dentro de 1 m dos aparelhos elétricos abaixo que produzem um campo magnético:
  - TVs
  - Computadores
  - Telefones celulares, telefones sem fio e carregadores de bateria
  - Carregadores de telefones celulares ou telefones sem fio
  - Luminárias de mesa
  - Fogão por indução

#### ■ Substituição da bateria

→P.414

#### ■ Confirmação do número de chaves registradas

O número de chaves já registradas no veículo pode ser confirmado. Consulte a Concessionária Autorizada Lexus para obter detalhes.

#### ■ Se "A New Key has been Registered Contact Your Dealer for Details" (Nova Chave Registrada. Entre Em Contato Com Uma Concessionária Autorizada Lexus) for exibida no computador de bordo colorido

Essa mensagem será exibida cada vez que a porta do motorista for aberta, quando as portas forem destravadas por fora por aproximadamente uma semana após a smartkey ter sido registrada. Se essa mensagem foi apresentada, mas

Se você não possui uma smartkey nova registrada, solicite à sua Concessionária Autorizada Lexus para verificar se uma smartkey desconhecida (diferente daquelas que você possui) foi registrada.

### ⚠️ NOTA

#### ■ Para evitar danos à chave

- Não deixe as chaves caírem, não as submeta a impactos fortes nem as dobre.
- Não exponha as chaves a altas temperaturas durante um longo período.
- Não molhe ou lave as chaves em um lavador ultrassônico, etc.
- Não fixe materiais metálicos ou imantados às chaves, nem as posicione próximo a esses materiais.
- Não desmonte as chaves.
- Não cole adesivos ou qualquer outro material na superfície da smartkey.
- Não posicione as chaves próximas a objetos que gerem campos magnéticos, como TVs, sistemas de áudio, fogões elétricos ou equipamentos médicos elétricos, como equipamentos de tratamento de baixa frequência.

#### ■ Levar a smartkey com você

Mantenha a smartkey a pelo menos 10 cm de distância de aparelhos elétricos que estejam ligados. Ondas de rádio emitidas de aparelhos elétricos, em um raio de 10 cm da smartkey, podem interferir com a chave, ocasionando o funcionamento inadequado da chave.

#### ■ Em caso de falha do Smart entry & start ou outros problemas relacionados à chave

→P.458

#### ■ Ao perder a smartkey do veículo

→P.457

### ⚠️ NOTA

- Não bata na tampa da bateria nem use chave de fenda para removê-la. Forçar para remover a tampa da bateria poderá empenar ou danificar a chave.
- Remover a tampa da bateria com frequência poderá fazer com que ela se solte com facilidade.
- Ao instalar a bateria, certifique-se de verificar o sentido correto. Instalar a bateria no sentido errado pode fazer com que a bateria descarregue rapidamente.

## Controle remoto

As smartkeys são equipadas com o seguinte controle remoto:

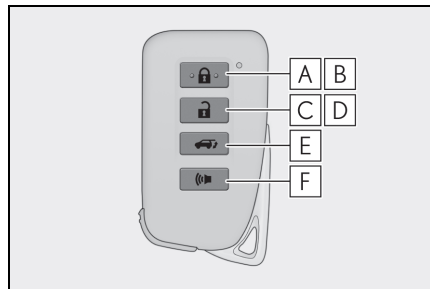

- A** Trava todas as portas (→P.111)
- B** Fecha as janelas e o teto solar<sup>\*1</sup> ou o teto solar panorâmico<sup>\*1</sup> (→P.111)
- C** Destrava todas as portas (→P.111)
- D** Abre as janelas e o teto solar<sup>\*1</sup> ou o teto solar panorâmico<sup>\*1</sup> (→P.111)
- E** Abre e fecha a tampa traseira elétrica<sup>\*1</sup> (→P.118)
- F** Soa o alarme

<sup>\*1</sup>: Essas configurações devem ser personalizadas em sua Concessionária Auto-

rizada Lexus.

### ■ Modo pânico do sistema antifurto

Ao pressionar  por mais de um segundo, um alarme disparará intermitentemente e as luzes do veículo piscarão para dissuadir qualquer pessoa de invadir ou danificar o veículo.

Para interromper o alarme, pressione qualquer botão da smartkey.

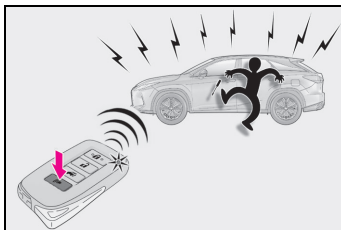

### Uso da chave mecânica

Para retirar a chave mecânica, pressione o botão de liberação e retire a chave.

A chave mecânica só pode ser inserida em uma direção, pois só tem ranhuras em um de seus lados. Se não for possível introduzir a chave no cilindro de travamento, vire-a e tente introduzi-la novamente.

Após usar a chave mecânica, acondicione-a na smartkey. Mantenha a chave mecânica junto com a smartkey. Se a bateria da smartkey descarregar ou a função entry não funcionar corretamente, você precisará da chave mecânica. (→P.458)

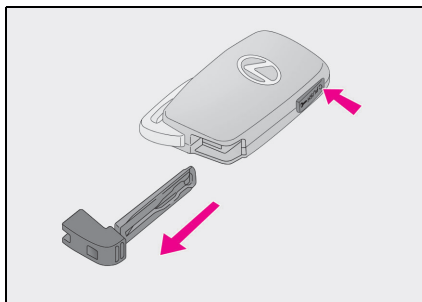

### ■ Quando for necessário deixar a chave do veículo com um manobrista

Feche o porta-luvas de acordo com as circunstâncias. (→P.302)

Remova a chave mecânica para seu uso e entregue ao atendente somente a smartkey.

■ Se você perder as chaves mecânicas  
→P.457

### ■ Se uma chave incorreta for utilizada

O cilindro da chave irá girar livremente, separado do mecanismo interno.



## Portas

O veículo pode ser travado e destravado através da função de entrada, do controle remoto ou dos interruptores de travamento das portas.

### Destravar e Travar as portas pelo lado de fora

#### ■ Smart entry & start

Leve a smartkey com você para ativar essa função.

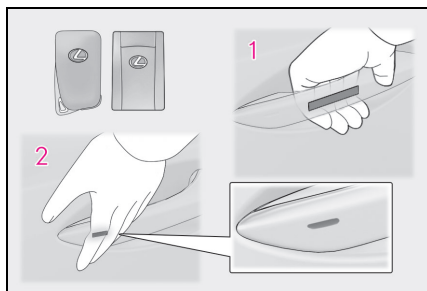

- 1 Segure a maçaneta da porta para destravar as portas.\*

Alguns modelos: Segure a maçaneta da porta do motorista para destravar a porta. Segure a maçaneta de qualquer porta do passageiro para destravar todas as portas.\*

Certifique-se de tocar no sensor localizado atrás da maçaneta.

As portas não poderão ser destravadas durante 3 segundos após serem travadas.

\*: As configurações de destravamento podem ser alteradas.

- 2 Toque o sensor de travamento (o entalhe na superfície da maçaneta

da porta) para travar todas as portas.

Confirme que a porta está firmemente travada.

#### ■ Controle remoto

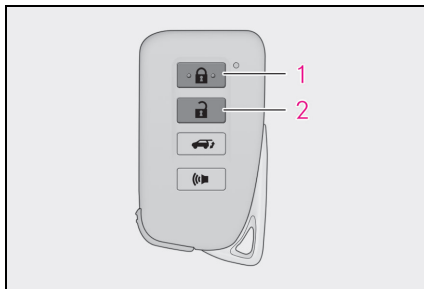

- 1 Trava todas as portas

Confirme que a porta está firmemente travada.

Pressione e segure para fechar as janelas\*<sup>1</sup> e o teto solar\*<sup>1</sup> ou o teto solar panorâmico\*<sup>1</sup>,

- 2 Destrava todas as portas

Alguns modelos: Pressionar o botão destrava a porta do motorista. Ao pressionar o botão novamente nos próximos 3 segundos, as outras portas serão destravadas.

Pressione e segure para fechar as janelas\*<sup>1</sup> e o teto solar\*<sup>1</sup> ou o teto solar panorâmico\*<sup>1</sup>,





\*<sup>1</sup>: Esta configuração deve ser personalizada na Concessionária Autorizada Lexus.

#### ■ Mudança da função de destravamento das portas



É possível definir quais das portas a função de abertura remoto irá abrir utilizando o controle remoto.

- 1 Desligue o botão de partida.
- 2 Cancele o sensor de presença e o sensor de inclinação do sistema de alarme para evitar o disparo não intencional do

alarme durante a mudança das configurações. (→P.76)

- 3 Quando a luz indicadora na superfície da chave não estiver acesa, pressione e segure ,  ou  durante, aproximadamente, 5 segundos, enquanto pressiona e segura .

A configuração muda a cada vez que esta operação é realizada, como está descrito abaixo. (Ao mudar a configuração continuamente, solte os botões, aguarde no mínimo 5 segundos e repita o passo 3).

Computador de bordo colorido/Som do bipe	Função de destravamento
 (Veículos com direção do lado esquerdo)	Segurar a maçaneta da porta do motorista destrava somente a porta do motorista.
 (Veículos com direção do lado direito) Parte Externa: Soa 3 vezes Parte Interna: Soa uma vez	Segurar qualquer das maçanetas das portas do passageiro destrava todas as portas.
 Parte Externa: Soa duas vezes Parte Interna: Soa uma vez	Segurar uma maçaneta da porta destrava todas as portas.

Para evitar o acionamento não intencional do alarme, destrave as portas utilizando o controle remoto e abra e feche as portas uma vez depois que as configurações forem alteradas. (Se uma porta não for aberta dentro de 30 segundos depois que

 for pressionado, as portas irão ser travadas novamente e o alarme será acionado automaticamente).

No caso do alarme ser disparado, pare-o imediatamente. (→P.75)

#### ■ Sistema de destravamento da porta após detecção de impacto

Se o veículo for submetido a forte impacto, todas as portas serão destravadas. Entretanto, conforme a força do impacto ou o tipo de acidente, o sistema pode não funcionar.

#### ■ Sinais de Operação

Portas:

Os sinalizadores de emergência piscam para indicar que as portas foram travadas/destravadas. (Travadas: uma vez; Destravado: Duas vezes)

Alguns modelos: Um alarme soa para indicar se as portas foram travadas/destravadas. (Travadas: uma vez; Destravado: Duas vezes)

Vidros e teto solar ou teto solar panorâmico:

Um alarme soa.

#### ■ Dispositivo de segurança

Se uma porta não for aberta no período de aproximadamente 30 segundos após o destravamento do veículo, o dispositivo de segurança irá travar o veículo automaticamente novamente.

#### ■ Quando a porta não puder ser travada pelo sensor de travamento na superfície da maçaneta da porta

Quando não for possível travar a porta mesmo ao tocar o sensor de travamento na superfície da maçaneta da porta com o dedo, toque o sensor de travamento com a palma da mão.

Se estiver usando luvas, remova-as.

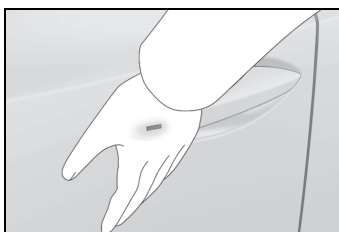

### ■ Alarme de travamento da porta

Se houver uma tentativa de travamento das portas quando uma porta não estiver completamente fechada, um alarme irá soar continuamente por 5 segundos. Feche totalmente a porta para cessar o alarme e trave o veículo novamente.

### ■ Ativar o alarme

Travar as portas acionará o sistema de alarme. (→P.75)

### ■ Condições que afetam a operação do Smart entry & start ou o controle remoto

→P.132

### ■ Se o Smart entry & start ou o controle remoto não funcionar adequadamente

Use a chave mecânica para travar e destravar as portas. (→P.458)

Substitua a bateria da chave por uma nova se ela estiver descarregada. (→P.414)

### ■ Se a bateria de 12 volts estiver desconectada

As portas não podem ser travadas e destravadas usando o Smart entry & start ou o controle remoto. Trave/destrave as portas utilizando a chave mecânica. (→P.458)

### ■ Personalização

Algumas funções podem ser personalizadas. (→P.487)



## ATENÇÃO

### ■ Para evitar acidente

Observe as precauções abaixo enquanto dirige o veículo.

A negligência poderá resultar em abertura da porta e queda de um ocupante, com ferimentos graves ou fatais.

- Certifique-se de que todas as portas estejam devidamente fechadas e travadas.

- Não puxe a maçaneta interna durante a condução.

Veículos sem sistema de duplo travamento: Seja especialmente cuidadoso quanto à porta do motorista, uma vez que ela pode ser aberta ao puxar a maçaneta interna, mesmo que o botão de travamento interno esteja na posição de travamento.

Veículos com sistema de duplo travamento: Seja especialmente cuidadoso quanto às portas dianteiras, visto que elas poderão ser abertas mesmo que os botões de travamento internos estejam na posição de travamento.

- Ative as travas de proteção para criança nas portas traseiras, quando houver crianças sentadas nos bancos traseiros.

### ■ Ao abrir ou fechar uma porta

Verifique os arredores do veículo para identificar, por exemplo, se o veículo está em um aclive, se há espaço suficiente para abrir uma porta ou se está ventando muito. Ao abrir ou fechar a porta, segure firmemente a maçaneta para se preparar para qualquer movimento imprevisto.

### ■ Ao usar o controle remoto e operar os vidros elétricos, o teto solar ou o teto solar panorâmico

Acione o vidro elétrico, o teto solar ou o teto solar panorâmico após se certificar de que não há possibilidade alguma de que as partes do corpo de qualquer passageiro fiquem presas no vidro, teto solar ou no teto solar panorâmico. Além disso, não permita que crianças acionem o controle remoto. É possível que crianças e outros passageiros fiquem presos no vidro elétrico, teto solar ou no teto solar panorâmico.

## Destruvar e travar as portas pelo lado de dentro

### ■ Interruptores de travamento da porta (para travar/destruvar)

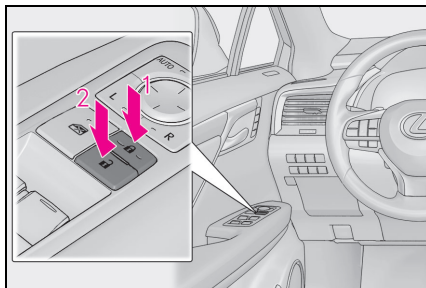

- 1 Trava todas as portas
- 2 Destruva todas as portas

### ■ Botões de travamento interno (travar)

Pressione o botão de travamento interno para travar a porta.

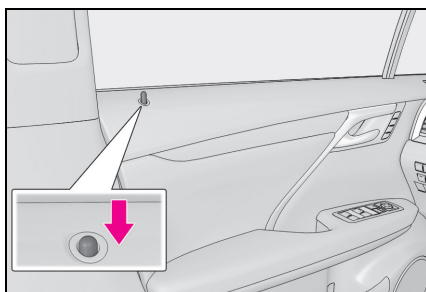

### ■ Maçanetas internas da porta (destravar)

- ▶ Veículos sem sistema de duplo travamento

Para a porta do motorista: Puxe a maçaneta para destravar e abrir a porta.

Quando a porta estiver destravada, o botão interno de travamento levantará.

Para as portas do passageiro: Puxe a maçaneta para destravar as portas. Puxe a maçaneta pela segunda vez para abrir a porta.

Quando a porta estiver destravada, o botão interno de travamento levantará.

- ▶ Veículos com sistema de duplo travamento

Para as portas dianteiras: Puxe a maçaneta para destravar e abrir a porta.

Quando a porta estiver destravada, o botão interno de travamento levantará.

Para as portas traseiras: Puxe a maçaneta para destravar as portas. Puxe a maçaneta pela segunda vez para abrir a porta.

Quando a porta estiver destravada, o botão interno de travamento levantará.

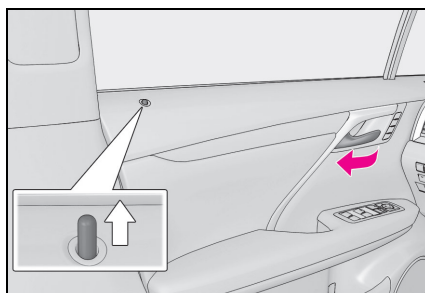

### ■ Travamento das portas pelo lado de fora sem uma chave

- ▶ Para as portas da frente

- 1 Pressione o botão de travamento interno.
- 2 Feche a porta puxando-a pela maçaneta.

A porta não poderá ser travada se o botão de partida estiver posicionado no modo ACC (ACESSÓRIOS) ou ON (LIGADO), ou se a smartkey estiver no

interior do veículo. Contudo, a chave poderá não ser detectada corretamente e a porta poderá ser travada.

► Para as portas traseiras

- 1 Pressione o botão de travamento interno.
- 2 Feche a porta.

A porta não poderá ser travada se o botão de partida estiver posicionado no modo ACC (ACESSÓRIOS) ou ON (LIGADO), ou se a smartkey estiver no interior do veículo. Contudo, a chave poderá não ser detectada corretamente e a porta poderá ser travada.

### ■ Alarme de advertência de porta aberta

Se a velocidade do veículo atingir 5 km/h, o indicador de advertência principal piscará e o alarme soará para indicar que a(s) porta(s) ou o capô não está(ão) completamente fechado(s).

A(s) porta(s) ou o capô aberto(s) é(são) exibido(s) no computador de bordo colorido.

### Trava de proteção para crianças nas portas traseiras

A porta não poderá ser aberta por dentro do veículo quando as travas estiverem ativadas.

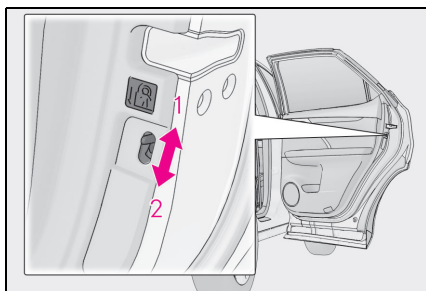

- 1 Travado
- 2 Travar

Estas travas poderão ser ativadas para impedir que as crianças abram as portas traseiras. Pressione cada interruptor da

tampa traseira para travar ambas as portas traseiras.

### Sistemas de travamento e des-travamento automático da porta

As funções a seguir podem ser utilizadas ou canceladas:

Para instruções de personalização, consulte P.487.

Função	Operação
Função de travamento da porta vinculada à velocidade	Todas as portas são travadas automaticamente quando a velocidade do veículo é de aproximadamente 20 km/h ou mais.
Função de travamento da porta vinculada à posição da alavanca de mudança de marcha	Todas as portas são travadas automaticamente ao retirar a alavanca de mudança de marchas da posição P.
Função de des-travamento da porta vinculada à mudança de marchas	Todas as portas são destravadas automaticamente quando a alavanca de mudança de marchas estiver na posição P.
Função de des-travamento das portas vinculada à porta do motorista	Todas as portas são destravadas automaticamente ao abrir a porta do motorista.

## Tampa traseira elétrica

A tampa traseira elétrica pode ser aberta utilizando o interruptor do dispositivo de abertura da tampa traseira elétrica, o Smart entry & start ou o controle remoto.

### ATENÇÃO

Observe as seguintes precauções. A negligência poderá resultar em ferimentos graves ou fatais.

#### ■ Antes de dirigir o veículo

Antes de dirigir o veículo, confirme se a tampa traseira elétrica está totalmente fechada. Se não estiver totalmente fechada, a tampa traseira elétrica poderá se abrir inesperadamente durante a condução e causar um acidente.

#### ■ Cuidados durante a condução

- Mantenha a tampa traseira elétrica fechada durante a condução.

Se for deixada aberta, a tampa traseira elétrica poderá atingir objetos nas proximidades durante a condução ou a bagagem poderá ser arremessada inesperadamente, causando um acidente.

Além disso, os gases do escapamento podem entrar no veículo, causando riscos sérios à saúde ou morte. Certifique-se de fechar a tampa traseira elétrica antes de dirigir.

- Jamais deixe que alguém fique sentado no compartimento de bagagem. No caso de uma frenagem súbita, manobra repentina ou acidente, os passageiros estarão mais susceptíveis a ferimentos graves ou fatais.

#### ■ Se houver crianças no veículo

Observe as seguintes precauções. A negligência poderá resultar em ferimentos graves ou fatais.

- Não permita que crianças brinquem no compartimento de bagagem.

Se uma criança ficar presa acidentalmente no compartimento de bagagem, ela poderá ter esgotamento térmico ou outros ferimentos.

- Não permita que crianças abram ou fechem a tampa traseira elétrica.

Isso poderá fazer com que a tampa traseira elétrica se mova inesperadamente ou com que a tampa prenda as mãos, a cabeça ou o pescoço da criança durante o fechamento.

#### ■ Operação da tampa traseira elétrica

Observe as precauções a seguir.

A negligência pode prender partes do corpo, resultando em ferimentos graves ou fatais.

- Remova da tampa traseira elétrica quaisquer cargas pesadas, como neve ou gelo, antes de abri-la. A negligência ao realizar essa instrução poderá fazer com que a tampa traseira elétrica seja repentinamente fechada novamente após ser aberta.
- Ao abrir ou fechar a tampa traseira elétrica, faça uma verificação completa para certificar-se de que a área adjacente está segura.
- Caso alguma pessoa esteja nas proximidades, certifique-se de que esteja em um local seguro e avise-a de que a tampa traseira elétrica será aberta ou fechada.
- Seja cauteloso ao abrir ou fechar a tampa traseira elétrica quando estiver ventando, uma vez que a ela poderá se mover bruscamente sob a ação de vento forte.

## ⚠️ ATENÇÃO

- A tampa traseira elétrica poderá fechar subitamente caso não tenha sido aberta totalmente. É mais difícil abrir ou fechar a tampa traseira em um local com declive/acleve do que em uma superfície plana, portanto esteja atento quanto à possibilidade da porta abrir ou fechar inesperadamente. Certifique-se de que a tampa traseira esteja totalmente aberta e segura antes de usar o compartimento de bagagem.

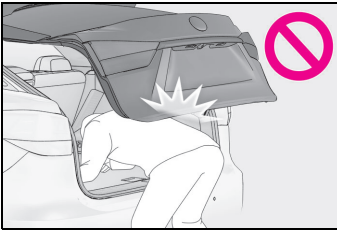

- Ao fechar a tampa traseira elétrica, tome um cuidado especial para evitar que seus dedos, etc. fiquem presos.

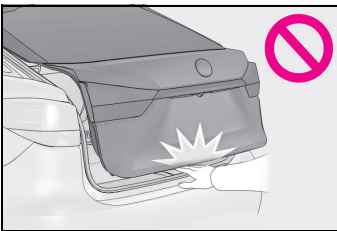

- Ao fechar a tampa traseira elétrica, certifique-se de pressioná-la levemente sobre sua superfície externa. Se a maçaneta interna da tampa traseira elétrica for utilizada para fechá-la totalmente, as mãos ou os braços poderão ficar presos.
- Não puxe ou se apoie no fuso da tampa traseira elétrica (→P.126) para fechar a tampa traseira elétrica.

Fazer isto pode prender suas mãos no eixo da tampa traseira ou quebrá-lo e, possivelmente, causar um acidente.

- Se um suporte para bicicleta ou objeto pesado semelhante estiver fixado à tampa traseira elétrica, ela poderá se fechar logo após ser aberta, prendendo as mãos, os braços, a cabeça ou o pescoço da pessoa e causando ferimentos. Quando um acessório for instalado na tampa traseira elétrica, recomenda-se usar uma peça genuína da Lexus.

## Destruvar e Travar a tampa traseira elétrica pelo lado de fora

### ■ Smart entry & start

Leve a smartkey com você para ativar essa função.

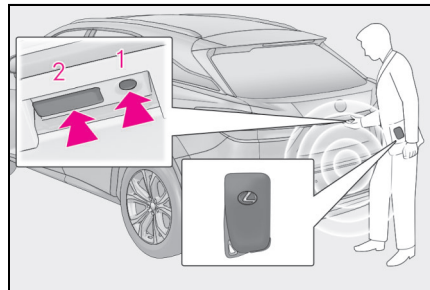

### 1 Trava todas as portas

Confirme que a porta está firmemente travada.

### 2 Destruva todas as portas

As portas não poderão ser destravadas durante 3 segundos após serem travadas.

### ■ Controle remoto

→P.109

## Destruar e Travar a tampa traseira elétrica pelo lado de dentro

### ■ Interruptor de travamento das portas

→P.114

## Abre e fecha a tampa traseira elétrica

### ■ Abertura/fechamento da tampa traseira através de controle remoto

Pressione e segure o interruptor por aproximadamente 1 segundo.

A tampa traseira elétrica pode ser operada quando está destravada\*.

Pressionar o interruptor enquanto a tampa traseira estiver abrindo/fechando interromperá a operação.

Pressionar e segurar o interruptor novamente por aproximadamente 1 segundo irá acionar a tampa traseira elétrica na direção oposta.

\*: A abertura da tampa traseira elétrica quando ela está travada pode ser ativada através da configuração personalizada. (→P.487)

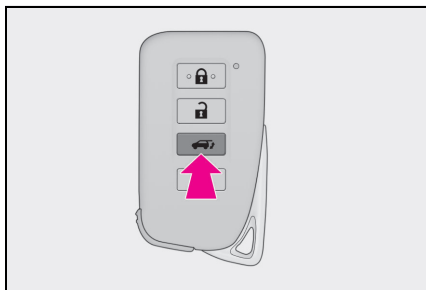

### ■ Abertura/fechamento da tampa traseira pelo lado de dentro

Pressione e segure o interruptor por aproximadamente 1 segundo.

Um alarme soará e a tampa traseira será aberta ou fechada automaticamente. Contudo, se a tampa traseira elétrica estiver travada, ela não abrirá.

Pressionar o interruptor enquanto a tampa traseira estiver abrindo/fechando interromperá a operação.

Pressionar e segurar o interruptor novamente por aproximadamente 1 segundo irá acionar a tampa traseira elétrica na direção oposta.

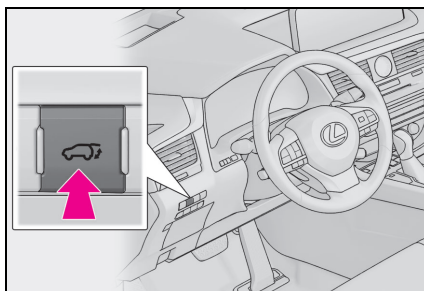

### ■ Interruptor do dispositivo de abertura da tampa traseira

#### ● Abrir

Quando a tampa traseira elétrica é destravada: Pressione o interruptor do dispositivo de abertura da tampa traseira.

Quando a tampa traseira elétrica é travada: Enquanto carrega uma smartkey consigo, pressione e segure o interruptor do dispositivo de abertura da tampa traseira.

Um alarme soará e a tampa traseira elétrica será aberta automaticamente.

Pressionar o interruptor enquanto a tampa traseira estiver abrindo/fechando interromperá a operação.



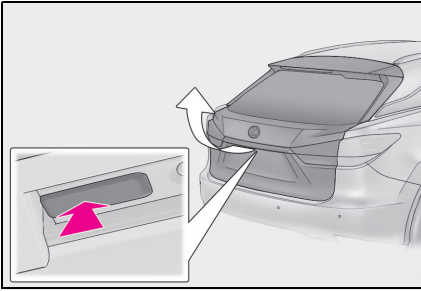

### ● Fechar

Pressione o  interruptor.

Um alarme soará e a tampa traseira será fechada automaticamente.

A operação é interrompida se o interruptor  for pressionado enquanto a tampa traseira elétrica estiver sendo fechada. Pressionar o interruptor novamente irá abrir a tampa traseira elétrica automaticamente.

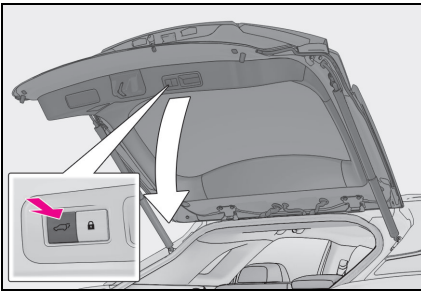

### ● Feche a tampa traseira e trave todas as portas (função de fechamento e travamento)

Pressione o interruptor .

A tampa traseira elétrica fechará e todas as portas serão travadas ao mesmo tempo.

Um alarme diferente do normal soará e a tampa traseira elétrica começará a se fechar automaticamente. Quando a tampa traseira elétrica estiver fechada, todas as portas serão travadas simultaneamente, e

os sinais de operação indicarão que todas as portas foram travadas.

Se o interruptor  for pressionado enquanto a tampa traseira elétrica estiver fechando, a operação será interrompida.

Pressionar o interruptor novamente irá abrir a tampa traseira elétrica automaticamente.

Veículos com sistema de duplo travamento: ○ sistema de duplo travamento não funcionará neste momento.

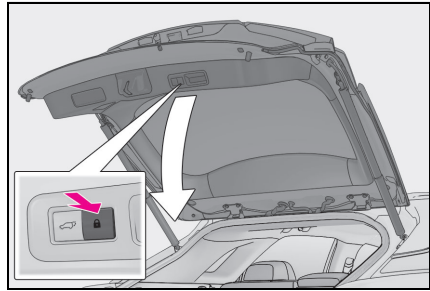

### ■ Fechar a tampa traseira elétrica utilizando a maçaneta da tampa traseira

Abaixe a tampa traseira elétrica usando a maçaneta da tampa traseira e, em seguida, um alarme soará e a tampa traseira elétrica será fechada automaticamente.

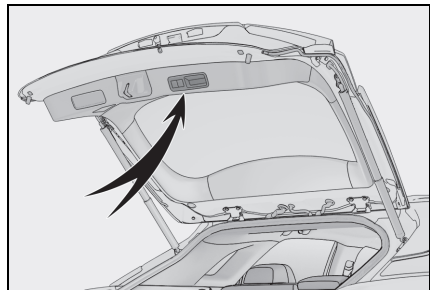

### ■ Tampa Traseira Elétrica de Abertura sem Uso das Mãos

- 1 Ao carregar uma smartkey, fique próximo à área de operação do Smart entry & start, a aproximadamente 50 a 60 cm do para-choque traseiro.

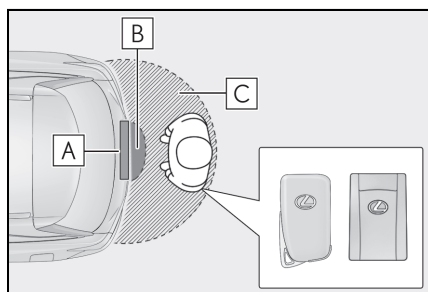

- A Sensor de acionamento com os pés
  - B Área de detecção da operação da tampa elétrica de abertura do porta-malas sem uso das mãos
  - C Área de detecção da operação do Smart entry & start (→P.131)
- 2 Faça um movimento de chute passando o pé a aproximadamente 10 cm do para-choque traseiro e trazendo-o de volta.
    - Faça todo o movimento de chute em 1 segundo.
    - A tampa elétrica de abertura do porta-malas sem uso das mãos não começará a funcionar enquanto o pé estiver sendo detectado sob o para-choque traseiro.
    - Controle a tampa elétrica de abertura do porta-malas sem uso das mãos sem tocar com o pé no para-

choque traseiro.

- Se houver outra smartkey na cabine ou no porta-malas, pode ser que a operação demore um pouco mais para começar.

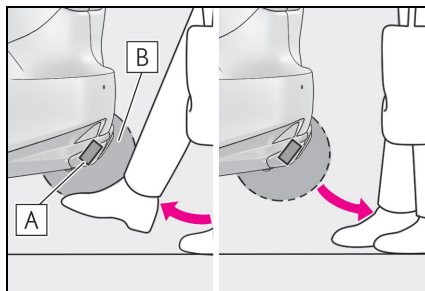

- A Sensor de acionamento com os pés
  - B Área de detecção da operação da tampa elétrica de abertura do porta-malas sem uso das mãos
- 3 Quando o sensor de acionamento com os pés detectar que seu pé foi retirado, um alarme será emitido e o porta-malas abrirá/fechará completamente e de forma automática.

Se uma operação com os pés for novamente realizada no meio da operação da tampa traseira, a operação será interrompida.

### ■ Função de fechamento e travamento sem uso das mãos\* (veículos com tampa elétrica de abertura do porta-malas sem uso das mãos)

\*: Essas configurações podem ser personalizadas por uma Concessionária Autorizada Lexus.

Se a tampa traseira elétrica for fechada usando a operação de fechamento com tampa elétrica de abertura do

porta-malas sem uso das mãos, todas as portas serão travadas ao mesmo tempo.

Um alarme diferente do normal soará antes que a tampa traseira elétrica comece a fechar. Os sinais de Operação de travamento da porta funcionarão para indicar que a tampa traseira elétrica fechou e que todas as portas foram travadas simultaneamente.

Se a operação da tampa elétrica de abertura do porta-malas sem uso das mãos for realizada enquanto a tampa traseira elétrica estiver operando, a tampa traseira elétrica irá parar.

Se a operação da tampa elétrica de abertura do porta-malas sem uso das mãos for realizada de novo, a tampa traseira elétrica abrirá.

#### ■ Luzes do compartimento de bagagem

- As luzes do compartimento de bagagem acendem quando a tampa traseira é aberta.
- Ao desligar o botão de partida, a luz apagará automaticamente após 20 minutos.

#### ■ Condições de operação da tampa traseira elétrica

Se as condições a seguir forem atendidas com a operação da tampa traseira elétrica ativada, a tampa traseira elétrica poderá ser aberta e fechada automaticamente.

- Se a tampa traseira elétrica estiver des-travada. Contudo, a tampa traseira elétrica funciona, mesmo se estiver travada, nas situações descritas a seguir:
  - Quando uma smartkey estiver sendo transportada e o interruptor do dispositivo de abertura da tampa traseira for pressionado.
  - Quando a abertura da tampa traseira for realizada utilizando o controle remoto, mesmo quando a trava está ativa. (→P.487)

- Quando o botão de partida está no modo LIGADO, a velocidade do veículo deve ser menor do que 3 km/h, e uma das condições a seguir deve ser cumprida além das condições descritas acima:
  - O freio de estacionamento for engatado.
  - Quando o pedal de freio for pressionado.
  - Se a alavanca de mudança de marchas está posicionada em P.

#### ■ Condições operacionais da função de fechamento e travamento

Esta função pode ser operada quando todas as condições a seguir forem atendidas:

- Uma smartkey não for detectada dentro do veículo.
- Todas as portas, exceto a tampa traseira elétrica, estiverem fechadas.
- O botão de partida estiver desligado.

#### ■ Condições de funcionamento da Tampa Elétrica de Abertura do Porta-Malas sem Uso das Mãos

- A Tampa Elétrica de Abertura do Porta-Malas sem Uso das Mãos estiver ligada.
- Quando uma smartkey estiver dentro da faixa de operação.

#### ■ Condições de operação da função de fechamento e travamento sem uso das mãos (veículos com tampa elétrica de abertura do porta-malas sem uso das mãos)

Esta função pode ser operada quando todas as condições a seguir forem atendidas:

- A função de fechamento e travamento sem as mãos está ligada.
- As condições de funcionamento da Tampa Elétrica de Abertura do Porta-Malas sem Uso das Mãos são atingidas.
- Uma smartkey não for detectada dentro do veículo.
- Todas as portas, exceto a tampa traseira elétrica, estiverem fechadas.
- O botão de partida estiver desligado.

### ■ Dispositivo de fechamento da tampa traseira

Se a tampa traseira elétrica estiver semiaberta, o dispositivo de fechamento da tampa traseira irá fechá-la total e automaticamente.

- A função de fechamento da tampa traseira pode funcionar com o botão de partida em qualquer modo.
- A tampa traseira elétrica pode ser aberta utilizando o interruptor do dispositivo de abertura da tampa traseira elétrica, mesmo se o fechamento dela estiver em funcionamento.

### ■ Operação da tampa traseira elétrica

- Quando a tampa traseira elétrica começa a operar, um alarme será emitido.
- Em alguns modelos, quando a tampa traseira elétrica começa a operar, os sinalizadores de emergência piscarão.
- Quando a tampa traseira elétrica estiver desativada, ela não funcionará, mas poderá ser aberta e fechada manualmente.
- A tampa traseira elétrica irá entrar em operação manual quando o interruptor do dispositivo de abertura da tampa traseira for pressionado enquanto a tampa traseira elétrica está em processo de abertura/fechamento automático.
- Se algo obstruir a operação de abertura da tampa traseira elétrica, um alarme soará e ela irá parar a operação imediatamente. Se algo obstruir a operação de fechamento da tampa traseira elétrica, um alarme soará, ela irá parar a operação e se moverá levemente na direção oposta e, depois disso, parar de funcionar.

### ■ Função de reserva de travamento da tampa traseira

Esta função reserva o travamento da tampa traseira quando a tampa traseira elétrica é aberta. Se as operações a seguir forem realizadas, todas as portas, exceto a tampa traseira elétrica, irão travar. E só então a tampa traseira elétrica irá travar quando



estiver completamente fechada.

- 1 Feche todas as portas, exceto a tampa traseira elétrica.
- 2 Realize uma operação de fechamento automático da tampa traseira e trave as portas utilizando o controle remoto (→P.109) ou o Smart entry & start (→P.111) enquanto a tampa traseira elétrica está fechando.

Além disso, se a tampa traseira não fechar completamente devido a operação da função de proteção contra esmagamento, etc., enquanto ela estiver fechando automaticamente após a realização de uma operação de travamento reverso, essa função será cancelada e as portas serão destravadas.

### ■ Situações em quais a função de travamento e fechamento pode não funcionar adequadamente

Nas situações a seguir, a função de travamento e fechamento poderá não funcionar corretamente:

- Se o interruptor  na parte inferior da tampa traseira elétrica (→P.118) for pressionado pela mão que estiver segurando uma smartkey
- Se o interruptor  na parte inferior da tampa traseira elétrica (→P.118) for pressionado quando a smartkey estiver em uma bolsa, etc. que for colocada no chão
- Se o interruptor  na parte inferior da tampa traseira elétrica (→P.118) for pressionado com a smartkey distante do veículo.

### ■ Situações em que a Tampa Elétrica de Abertura do Porta-Malas sem Uso das Mãos pode não funcionar corretamente

Nas seguintes situações, a Tampa Elétrica de Abertura do Porta-Malas sem Uso das Mãos pode não funcionar de modo apropriado:

- Quando um pé continuar debaixo do para-choque traseiro
- Se o para-choque traseiro sofrer impacto

forte com um pé ou se tiver sido tocado por um determinado tempo

Se o para-choque for tocado por um tempo, aguarde alguns instantes antes de tentar operar a Tampa Elétrica de Abertura do Porta-Malas sem Uso das Mãos novamente.

- Ao ficar próximo demais do para-choque traseiro
- Quando uma fonte de onda de rádio externa interferir na comunicação entre a smartkey e o veículo (→P.132)
- Quando o veículo estiver estacionado próximo a uma fonte de metal, de onda de rádio externa ou de ruído elétrico que afeta a sensibilidade da Tampa Elétrica de Abertura do Porta-Malas sem Uso das Mãos, como vaga de estacionamento privado, posto de abastecimento de combustível, estrada aquecida eletronicamente, luz fluorescente ou placa de metal
- Se houver proximidade de uma torre de TV, subestação de energia elétrica, estação de rádio, painéis eletrônicos de mídia grandes, aeroporto ou outra instalação que gere fortes ondas de rádio ou ruídos elétricos.
- Se uma grande quantidade de água for aplicada ao para-choque traseiro, por exemplo, se o veículo estiver sendo lavado ou estiver sob chuva intensa
- Quando houver lama, neve, gelo, etc. no para-choque
- Quando o veículo for estacionado por um determinado tempo próximo a objetos que podem se mover e entrar em contato com o para-choque traseiro, como plantas
- Se um acessório for instalado ao para-choque traseiro

Se um acessório tiver sido instalado, desligue a configuração da operação da tampa elétrica de abertura do porta-malas sem uso das mãos (com os pés).

- RX450hL: Quando um pneu que não pneu reserva estiver armazenado em uma área de armazenamento de pneu reserva

### ■ Evitar o funcionamento involuntário da tampa elétrica de abertura da tampa traseira elétrica sem uso das mãos

Quando uma smartkey estiver na área de detecção, a tampa elétrica de abertura da tampa traseira elétrica sem uso das mãos pode funcionar involuntariamente. Por isso, tome cuidado nas seguintes situações:

- Se uma grande quantidade de água for aplicada ao para-choque traseiro, por exemplo, se o veículo estiver sendo lavado ou estiver sob chuva intensa
- Se sujeira tiver sido removida do para-choque traseiro
- Se um animal de pequena estatura ou um objeto pequeno, por exemplo, uma bola, se mover sob o para-choque traseiro
- Se um objeto for movido da parte debaixo do para-choque traseiro
- Se alguém estiver balançando as pernas enquanto estiver sentada no para-choque traseiro
- Se as pernas ou outra parte do corpo de alguém entrar em contato com o para-choque traseiro enquanto estiver passando perto do veículo
- Quando o veículo estiver estacionado próximo a uma fonte de ruído elétrico que afeta a sensibilidade da Tampa Traseira Elétrica de Abertura sem Uso das Mãos, como vaga de estacionamento privado, posto de abastecimento de combustível, estrada aquecida eletronicamente, ou luz fluorescente
- Se houver proximidade de uma torre de TV, subestação de energia elétrica, estação de rádio, painéis eletrônicos de mídia grandes, aeroporto ou outra instalação que gere fortes ondas de rádio ou ruídos elétricos.
- Quando o veículo estiver estacionado em um local onde plantas ou objetos estão muito próximos ao para-choque traseiro
- Se bagagem for colocada próxima ao para-choque traseiro
- Se houver instalação/remoção de acessórios ou da cobertura de um veículo

perto do para-choque traseiro

- Quando o veículo está sendo rebocado

Para evitar um funcionamento involuntário, desligue a configuração da operação da tampa traseira elétrica de abertura sem uso das mãos (com os pés).

### ■ Ao reconectar a bateria de 12 volts

Para que a tampa traseira elétrica possa funcionar adequadamente, feche-a manualmente.

### ■ Função de proteção contra esmagamento

Há sensores instalados em ambos os lados, direito e esquerdo, da tampa traseira elétrica. Quando a tampa está sendo fechada automaticamente e os sensores são pressionados devido a um objeto ser preso, etc., a função de proteção antiesmagamento irá funcionar.

A partir dessa posição, a tampa se moverá ligeiramente no sentido oposto e, em seguida, a função será interrompida.

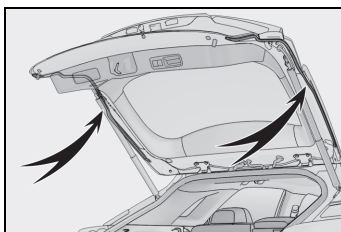

### ■ Se o dispositivo de abertura da tampa traseira elétrica estiver inoperante

A tampa traseira elétrica pode ser destravada pelo lado de dentro.

#### 1 Remova o revestimento.

Para proteger o revestimento, coloque um pano entre a chave de fenda e a tampa como mostrado na ilustração.

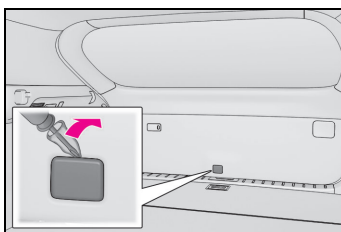

#### 2 Mova a alavanca.

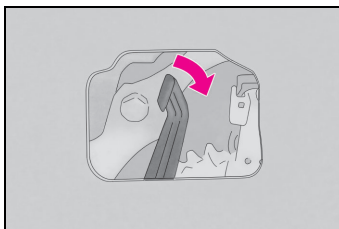

### ■ Personalização

Algumas funções podem ser personalizadas. (→P.487)

## ⚠ ATENÇÃO

### ■ Dispositivo de fechamento da tampa traseira

- Se a tampa traseira elétrica estiver semiaberta, o dispositivo de fechamento da tampa traseira irá fechá-la total e automaticamente. Serão necessários vários segundos antes que o dispositivo de fechamento da tampa traseira comece a funcionar. Seja cauteloso para evitar que seus dedos ou qualquer outra parte do corpo fiquem presos na tampa traseira elétrica, pois isso poderá resultar em fraturas ou outros ferimentos graves.

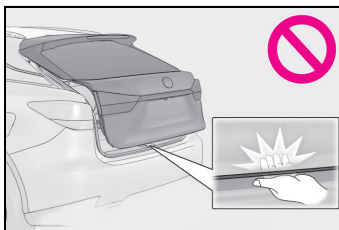

- Tenha cuidado ao usar o dispositivo de fechamento da tampa traseira, pois ele ainda funciona quando o sistema da tampa traseira elétrica estiver desativado.

**ATENÇÃO****■ Tampa traseira elétrica**

Observe as seguintes precauções ao operar a tampa traseira elétrica.

A negligência poderá causar ferimentos graves ou fatais.

- Verifique quanto à segurança nas áreas próximas para certificar-se de que não haja obstáculos ou qualquer outro objeto que possa ficar preso na porta.
- Caso alguma pessoa esteja nas proximidades, certifique-se de que esteja em um local seguro e avise-a de que a tampa traseira elétrica será aberta ou fechada.
- Se o sistema de tampa traseira elétrica for desativado enquanto ela está em funcionamento, a tampa traseira irá parar de funcionar. A tampa traseira elétrica deve ser então acionada manualmente. Seja extremamente cauteloso nessa situação, pois a tampa traseira poderá se abrir ou fechar subitamente.
- Se as condições de operação da tampa traseira elétrica (→P.121) deixarem de ser atendidas, um alarme poderá soar e a abertura ou o fechamento da tampa traseira poderá ser interrompido. A tampa traseira elétrica deve ser então acionada manualmente. Seja extremamente cauteloso em um acrive nessa situação, pois a tampa traseira elétrica poderá se mover abruptamente.
- Em um acrive, a tampa traseira elétrica poderá se fechar subitamente após ser aberta. Certifique-se de que a tampa traseira elétrica está totalmente aberta e fixa.

● Nas situações abaixo, a tampa traseira elétrica poderá detectar uma anormalidade e a operação automática poderá ser interrompida. Neste caso, a tampa traseira elétrica deverá então ser acionada manualmente. Seja extremamente cauteloso nessa situação, pois a tampa traseira elétrica parada poderá se abrir ou fechar subitamente, causando um acidente.

- Quando a tampa traseira elétrica encontrar um obstáculo
- Quando houver uma queda brusca na tensão da bateria de 12 volts, por exemplo, quando o botão de partida for posicionado no modo LIGADO ou a partida do sistema híbrido for acionada durante o funcionamento automático.
- Se um suporte para bicicleta ou objeto pesado semelhante for fixado à tampa traseira, ela poderá não funcionar, causando irregularidade em seu funcionamento, ou a tampa traseira elétrica poderá se fechar repentinamente depois de aberta, prendendo as mãos, os braços, a cabeça ou o pescoço da pessoa, resultando em ferimentos. Quando um acessório for instalado na tampa traseira elétrica, recomenda-se usar uma peça genuína da Lexus.

**■ Função de proteção contra esmagamento**

Observe as seguintes precauções. A negligência poderá resultar em ferimentos graves ou fatais.

- Nunca tente prender parte alguma do seu corpo para ativar intencionalmente a função de proteção contra esmagamento.
- A função de proteção antiesmagamento poderá não funcionar se algo ficar preso justamente antes do fechamento total da tampa traseira elétrica. Tenha cuidado para não prender os dedos ou outra parte do corpo.

### ⚠️ ATENÇÃO

- A função de proteção contra esmagamento pode não funcionar, dependendo do formato do objeto que ficar preso. Tenha cuidado para não prender os dedos ou qualquer outra parte do corpo.

#### ■ Tampa Traseira Elétrica de Abertura sem Uso das Mãos

Observe as seguintes precauções.

A negligência poderá resultar em ferimentos graves ou fatais.

- Verifique quanto à segurança nas áreas próximas para certificar-se de que não haja obstáculos ou qualquer outro objeto que possa ficar preso na porta.
- Os gases de escape fazem os tubos de escape aquecerem excessivamente. Ao operar a Tampa Traseira Elétrica de Abertura sem Uso das Mãos, seja cauteloso e não toque o escape.
- Não opere a abertura da tampa traseira sem o uso das mãos se houver pouco espaço embaixo do para-choque traseiro.

### ⚠️ NOTA

#### ■ Fusos da tampa traseira

A tampa traseira elétrica está equipada com eixos **A** que a seguram no lugar.

Observe as precauções descritas abaixo.

A negligência poderá causar danos ao fuso da tampa traseira **A**, resultando em uma falha.

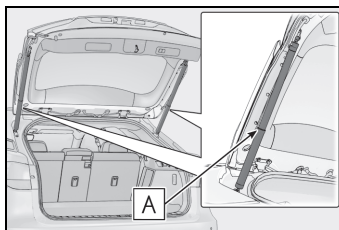

- Não coloque objetos estranhos, como palitos, camadas de plástico ou adesivos na haste do atuador elétrico.
  - Não instale quaisquer acessórios que não sejam peças genuínas Lexus na tampa traseira elétrica.
  - Não coloque as mãos no fuso ou aplique força lateral ao mesmo.
- #### ■ Para evitar falhas no dispositivo de fechamento da tampa traseira
- Não force excessivamente a tampa traseira elétrica enquanto o dispositivo de fechamento estiver funcionando. Aplicar força excessiva poderá causar um mau funcionamento na operação de fechamento da tampa traseira.
  - Se a tampa traseira elétrica for aberta e fechada repetidamente em um intervalo de tempo curto, a operação de fechamento da tampa traseira pode parar de funcionar. Neste caso, abra a tampa traseira elétrica manualmente uma vez e espere um momento antes de tentar fechá-la novamente.



 NOTA

**■ Para evitar o mau funcionamento da tampa traseira elétrica**

- Certifique-se de que não haja gelo entre a tampa traseira elétrica e a estrutura na carroçaria, pois isto impedirá a movimentação da tampa traseira. Acionar a tampa traseira elétrica quando houver carga excessiva sobre ela, poderá causar um mau funcionamento.
- Não force excessivamente a tampa traseira elétrica enquanto ela estiver em funcionamento.
- Seja cauteloso para não danificar os sensores instalados nas bordas direita e esquerda da tampa traseira elétrica (→P.124) com uma faca ou outro objeto pontiagudo. Se um sensor for desconectado, a tampa traseira elétrica não será fechada automaticamente.

**■ Função de fechamento e travamento/Função de fechamento e travamento sem o uso das mãos**

Ao fechar a tampa traseira elétrica usando a função de fechamento e travamento ou função de fechamento e travamento sem o uso das mãos, um alarme diferente do normal soa antes da operação começar.

Para verificar se a operação foi iniciada corretamente, verifique se um alarme diferente do normal soou.

Além disso, quando a tampa traseira elétrica estiver totalmente fechada e travada, os sinais de operação indicarão que todas as portas foram travadas.

Antes de sair do veículo, certifique-se de que os sinais operacionais foram operados e de que todas as portas estão travadas.

**■ Precauções da Tampa Traseira Elétrica de Abertura sem Uso das Mãos**

O sensor de movimento está localizado atrás da parte inferior central do para-choque traseiro. Observe os itens a seguir para garantir que o sensor de acionamento da tampa traseira elétrica de abertura sem uso das mãos funcione corretamente:

- Mantenha a parte inferior central do para-choque traseiro sempre limpa.

Se a parte inferior central do para-choque traseiro estiver suja ou coberta por neve, a tampa traseira elétrica de abertura sem uso das mãos poderá não funcionar. Nesta situação, limpe a poeira ou neve, mova o veículo da posição atual, e então verifique se a tampa traseira elétrica de abertura sem uso das mãos funciona. Se ela não funcionar, providencie a inspeção do veículo em uma Concessionária Autorizada Lexus.

- Não aplique camadas de revestimento de efeito impermeabilizante (hidrofóbico), ou outra espécie de revestimento na parte inferior central do para-choque traseiro.
- Não estacione o veículo próximo de objetos que possam se mover e entrar em contato com a parte inferior central do para-choque traseiro, como grama alta ou árvores.

Se o veículo ficar estacionado por muito tempo perto de objetos que possam se mover e entrar em contato com o emblema traseiro, como grama alta ou árvores, a tampa traseira elétrica de abertura sem uso das mãos poderá não funcionar. Nesta situação, mova o veículo da posição atual, e então verifique se a tampa traseira elétrica de abertura sem uso das mãos funciona. Se ela não funcionar, providencie a inspeção do veículo em uma Concessionária Autorizada Lexus.

**NOTA**

- Não submeta o para-choque traseiro a área próxima a impactos fortes.

Se o para-choque traseiro a área próxima dele sofrer um impacto forte, a tampa traseira elétrica de abertura sem uso das mãos poderá não funcionar corretamente.





Se a tampa traseira elétrica de abertura sem uso das mãos não funcionar nas situações a seguir, providencie a inspeção do veículo em uma Concessionária Autorizada Lexus.

- O sensor de movimento ou a área ao redor dele foi submetida a um impacto forte.
- A parte inferior central do para-choque traseiro está arranhada ou danificada.
- Não desmonte o para-choque traseiro.
- Não fixe adesivos no para-choque traseiro.
- Não pinte o para-choque traseiro.
- Se um suporte para bicicleta ou objeto de peso similar for fixado na tampa traseira elétrica, desabilite a tampa traseira elétrica de abertura sem uso das mãos (sensor de movimento).

### Cancelar o sistema da tampa traseira elétrica

O sistema da tampa traseira elétrica pode ser ativado/desativado no computador de bordo colorido. (→P.89)





- 1 Pressione < ou > dos interruptores de controle dos medidores e depois pressione .

- 2 Pressione ^ ou v dos interruptores de controle do medidor, selecione "Configurações do Veículo" e depois pressione .
- 3 Pressione ^ ou v dos interruptores de controle do medidor, selecione  e, em seguida, pressione .
- 4 Pressione ^ ou v dos interruptores de controle dos medidores e depois selecione "PBD".
- 5 Os estados ON (acionar) e OFF (parar) serão alternados ao pressionar  nos interruptores de controle dos medidores.

Quando OFF (desligar) for selecionado e as operações da tampa traseira elétrica forem interrompidas através do  do computador de bordo colorido, a operação da tampa traseira elétrica não será retomada, a menos que a configuração ON (acionar) seja definida. (Sem retorno na operação do botão de partida)

### Cancelar Tampa Traseira Elétrica de Abertura sem Uso das Mãos

A tampa traseira elétrica de Abertura Sem Uso das Mãos (sensor de movimento) pode ser ativada/desativada no computador de bordo colorido. (→P.89)

- 1 Pressione < ou > dos interruptores de controle dos medidores e selecione .
- 2 Pressione ^ ou v dos interruptores de controle do medidor, selecione "Configurações do Veículo" e depois pressione .
- 3 Pressione ^ ou v dos interruptores de controle do medidor, selecione  e, em seguida, pressione .
- 4 Pressione ^ ou v dos interruptores de controle dos medidores e depois selecione "Kick Sensor" (Sensor de acionamento com os pés para porta traseira).
- 5 Os estados ON (acionar) e OFF (parar) serão alternados ao pressionar  nos interruptores de controle dos medidores.

Quando OFF (desligar) for selecionado e as operações da tampa traseira elétrica de abertura sem uso das mãos forem interrompidas através do  do computador de bordo colorido, a operação da tampa traseira elétrica de abertura sem uso das mãos não será retomada, a menos que a configuração ON (acionar) seja definida. (Sem retorno na operação do botão de partida)

### Ajuste da posição de abertura da tampa traseira elétrica

A posição de abertura da tampa traseira elétrica pode ser ajustada.

- 1 Pare a tampa traseira elétrica na posição desejada. (→P.118)
- 2 Pressione e segure o interruptor  na parte inferior da tampa traseira elétrica durante 2 segundos.
  - Quando a configuração for concluída, um alarme soará 4 vezes.
  - A próxima vez em que a tampa traseira elétrica for aberta, ela parará na posição configurada.

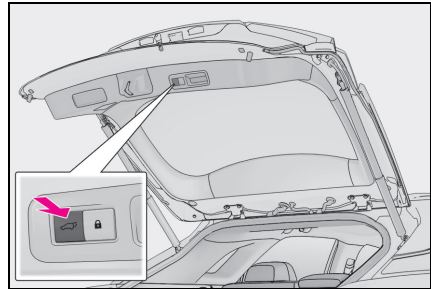

### Retomar a configuração de fábrica de posição de abertura tampa traseira elétrica

Pressione e segure o interruptor  na parte inferior da tampa traseira elétrica durante 7 segundos.

O alarme soará duas vezes. A próxima vez em que a tampa traseira for aberta, ela abrirá na posição da configuração de fábrica.

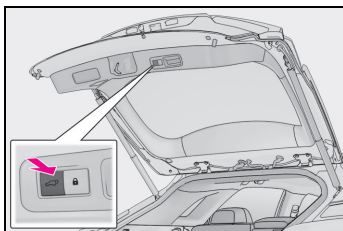

### ■ Personalização

A posição de abertura pode ser definida com o sistema de navegação ou o sistema multimídia.

A prioridade para a posição de parada é dada para a última posição definida pelo interruptor , pelo sistema de navegação ou pelo sistema multimídia.

(Dispositivos que podem ser personalizados: →P.487)

## Smart entry & start

As operações abaixo podem ser executadas apenas mantendo a smartkey com você, por exemplo, em seu bolso. O motorista deverá sempre estar com a smartkey.

- Trava e destrava as portas (→P.111)
- Trava e destrava a tampa traseira (→P.117)
- Dá partida e desliga o sistema híbrido (→P.183)

### ■ Localização da antena

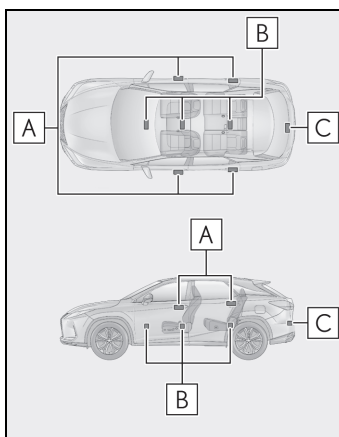

- A** Antenas externas da cabine
- B** Antenas internas da cabine
- C** Antena fora do compartimento de bagagem

### ■ Alcance efetivo (áreas em que a smartkey é detectada)

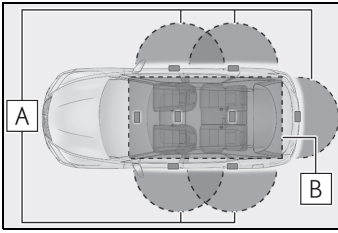

#### A Quando travar e destravar as portas

O sistema poderá ser acionado quando a smartkey estiver aproximadamente 0,7 m distante de uma maçaneta externa da porta. (Poderão ser acionadas somente as portas que estiverem na área de detecção da chave).

#### B Ao dar a partida no sistema híbrido ou alterar os modos do botão de partida

O sistema poderá ser acionado quando a smartkey estiver no interior do veículo.

### ■ Mensagens de advertência e alarmes

Um alarme soa e mensagens de advertência são exibidas no computador de bordo colorido para proteger contra acidentes inesperados ou roubo do veículo resultante de operação errônea. Quando uma mensagem for apresentada, tome as medidas adequadas conforme a mensagem exibida. (→P.438)

Quando apenas um alarme disparar, as circunstâncias e procedimentos de correção estarão descritos a seguir.

- Quando um alarme externo soar uma vez por 5 segundos

Situação	Procedimento de correção
Tentativa de travamento do veículo enquanto uma porta estava aberta.	Feches todas as portas e trave-as novamente.

- Quando o alarme interno soar continuamente

Situação	Procedimento de correção
O botão de partida foi colocado no modo ACESSÓRIOS enquanto a porta do motorista estava aberta (A porta do motorista estava aberta quando o botão de partida estava no modo ACESSÓRIOS).	Desligue o botão de partida e feche a porta do motorista.

### ■ Se a mensagem "Chave deixada dentro do veículo" for apresentada no computador de bordo colorido

Tentaram travar as portas utilizando o Smart entry & start enquanto a smartkey estava dentro do veículo. Recupere a smartkey do veículo e trave as portas novamente.

### ■ Função de Economia da Bateria



A função de economia de bateria será ativada para evitar que a bateria da smartkey e a bateria de 12 volts não descarreguem enquanto o veículo não estiver em funcionamento por um longo tempo.

- Nas situações a seguir, o Smart entry & start poderá levar algum tempo para destravar as portas.
- A smartkey foi deixada em uma área de aproximadamente 2 m do exterior do veículo por 10 minutos ou mais.
- O Smart entry & start não foi usado por 5 dias ou mais.
- Se o Smart entry & start não tiver sido usado por 14 dias ou mais, as portas não poderão ser destravadas em outra porta, senão a porta do motorista. Nesse caso, segure a maçaneta da porta do motorista ou use o controle remoto, ou a chave mecânica, para destravar as portas.

### ■ Girar uma smartkey para o modo de economia da bateria

Quando o modo de economia da bateria estiver definido, o descarregamento da

bateria será minimizado, interrompendo a recepção de ondas de rádio pela smartkey.

Pressione  duas vezes enquanto pressiona e segura . Confirme se o indicador da smartkey pisca 4 vezes.

O Smart entry & start não pode ser usado enquanto o modo de economia da bateria estiver definido. Para cancelar a função, pressione qualquer um dos botões da smartkey.

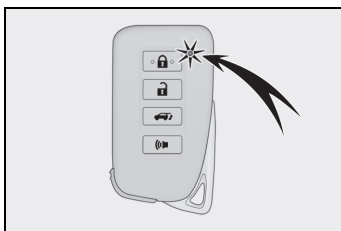

### ■ Condições que afetam a operação

O Smart entry & start, o controle remoto e o imobilizador utilizam ondas de rádio fracas. Nas situações abaixo, a comunicação entre a smartkey e o veículo poderá ser afetada, impedindo que o Smart entry & start, o controle remoto e o imobilizador funcionem corretamente. (Modos de controlar a situação: →P.458)

- Quando a bateria da smartkey estiver descarregada
- Proximidade de uma torre de TV, subestação de energia elétrica, posto de gasolina, estação de rádio, painéis eletrônicos de mídia grandes, aeroporto ou outra instalação que gere fortes ondas de rádio ou ruídos elétricos.
- Quando a smartkey estiver em contato, ou coberta por objetos metálicos como:
  - Cartões com aplicações metálicas
  - Carteiras de cigarro com papel alumínio
  - Pastas ou sacolas metálicas
  - Moedas
  - Aquecedores metálicos para as mãos
  - Mídias como CDs e DVDs
- Uso de outro controle remoto da chave (que emita ondas de rádio) nas proximidades
- Ao transportar a smartkey com os dispo-

sitivos descritos abaixo, que emitam ondas de rádio

- Rádio portátil, telefone celular, telefone sem fio ou outros dispositivos de comunicação sem fio
- Outra smartkey de outro veículo, outra smartkey do seu veículo ou uma chave de controle remoto que emita ondas de rádio
- Computadores ou personal digital assistants (PDAs)
- Sistemas de áudio digitais
- Sistemas portáteis de jogos
- Película para vidro com conteúdo metálico ou objetos metálicos fixados no vidro traseiro
- Quando a smartkey é posta próxima a um carregador de bateria ou aparelhos eletrônicos
- Quando o veículo estiver estacionado em um estacionamento privado onde são emitidas ondas de rádio

### ■ Nota sobre a função de entrada

- Mesmo que a smartkey esteja na faixa de alcance (áreas de detecção), o sistema poderá não funcionar corretamente nos casos abaixo:
  - Se a smartkey estiver muito próxima do vidro ou da maçaneta externa da porta, próxima do solo, ou em local alto quando as portas forem travadas ou destravadas.
  - Se a smartkey estiver perto do solo ou em um lugar alto, ou muito próximo ao centro do para-choque traseiro quando a tampa traseira for aberta.
  - Se a smartkey estiver no painel de instrumentos, compartimento de bagagem, assoalho ou nos bolsos da porta ou no porta-luvas quando o sistema híbrido for acionado ou os modos do botão de partida forem alterados.
- Não deixe a smartkey em cima do painel de instrumentos ou próxima dos porta-objetos das portas ao sair do veículo. Conforme as condições de recepção das ondas de rádio, as ondas poderão ser detectadas pela antena fora da cabine e a porta será travada por fora, possivelmente trancando a smartkey dentro do veículo.

- Se a smartkey estiver dentro do alcance efetivo, as portas poderão ser travadas ou destravadas por qualquer pessoa.
  - Mesmo se a smartkey não estiver dentro do veículo, pode ser possível acionar o sistema híbrido se a smartkey estiver próxima à janela.
  - As portas podem se fechar se uma grande quantidade de água bater na maçaneta da porta, situações como chuva ou em um lavador automático, quando a smartkey está em uma distância que permita o seu acionamento. (A porta se fechará automaticamente depois de 30 segundos, se as portas não forem abertas e fechadas.)
  - Se o controle remoto for usado para travar a porta quando a smartkey estiver perto do veículo, é possível que a porta possa não ser destravada pela função de entrada. (Use o controle remoto para destravar as portas).
  - Tocar o sensor de travamento da porta quando estiver usando luvas poderá retardar ou impedir a operação de travamento. Tire as luvas e toque no sensor de travamento novamente.
  - Alguns modelos: Quando a operação de travamento for realizada usando o sensor de travamento, os sinais de reconhecimento serão apresentados duas vezes consecutivamente. Depois disso, nenhum sinal de reconhecimento será fornecido.
  - Se a maçaneta da porta ficar úmida enquanto a smartkey estiver dentro da faixa efetiva, a porta poderá travar e destravar repetidamente. Nesse caso, siga os procedimentos de correção abaixo para lavar o veículo:
    - Coloque a smartkey em um local que esteja 2 m ou mais afastado do veículo. (Tome cuidado para que a chave não seja roubada.)
    - Configure a smartkey no modo de economia da bateria para desabilitar o Smart entry & start. (→P.131)
  - Se a smartkey estiver dentro do veículo e uma maçaneta da porta ficar úmida durante a utilização do lavador automático, uma mensagem poderá ser mostrada no computador de bordo colorido e um alarme soará fora do veículo. Para desligar o alarme, trave todas as portas.
  - O sensor de trava pode não funcionar corretamente se entrar em contato com gelo, lama etc. Limpe o sensor de trava e tente operá-lo novamente.
  - A aproximação repentina do alcance efetivo ou maçaneta da porta poderá impedir o destravamento das portas. Neste caso, retorne a maçaneta da porta à posição original e verifique se as portas destravam antes de puxar a maçaneta da porta novamente.
  - Se outra chave eletrônica estiver na área de detecção, poderá levar mais tempo para destravar as portas depois de segurar a maçaneta.
  - Unhas podem arranhar a porta durante a operação da maçaneta da porta. Cuidado para não machucar as unhas ou danificar a superfície da porta.
- **Quando o veículo não for dirigido durante longos períodos**
- Para evitar o furto do veículo, não deixe a smartkey no limite de 2 m do veículo.
  - O Smart entry & start pode ser desativado antecipadamente.
  - Ajustar a smartkey para o modo de economia da bateria ajuda a reduzir evitar que a bateria seja descarregada. (→P.131)
- **Para acionar o sistema corretamente**
- Certifique-se de carregar a smartkey para acionar o sistema. Não posicione a smartkey muito próxima do veículo para acionar o sistema por fora.
- Conforme a posição e a condição em que for mantida, a smartkey pode não ser detectada apropriadamente e o sistema pode não funcionar corretamente. (O alarme poderá desligar acidentalmente ou a inibição de travamento da porta poderá não funcionar).

- **Se o Smart entry & start não funcionar adequadamente**
- Travamento e destravamento das portas: Use a chave mecânica. →P.458
- Acionamento do sistema híbrido: →P.459
- **Personalização**
- Algumas funções podem ser personalizadas. (→P.487)
- **Se o Smart entry & start for desativado em uma configuração personalizada**
- Travamento e destravamento das portas: Use o controle remoto ou a chave mecânica. (→P.111, 118, 458)
- Acionamento do sistema híbrido e alteração dos modos do botão de partida: →P.459
- Como parar o sistema híbrido: →P.185

### ATENÇÃO

#### ■ **Cuidados sobre a interferência com dispositivos eletrônicos**

- Pessoas com marca-passo, resincronizadores cardíacos ou desfibriladores cardíacos implantados devem ser mantidos a uma distância razoável das antenas do Smart entry & start. (→P.130)

As ondas de rádio podem afetar a operação destes dispositivos. Se necessário, a função de entrada pode ser desativada. Consulte uma Concessionária Autorizada Lexus para obter detalhes, como a frequência das ondas de rádio e o tempo das ondas de rádio emitidas. Em seguida, consulte um médico sobre a conveniência em desabilitar a função de entrada.

- Portadores de quaisquer dispositivos médicos elétricos que não sejam marca-passos, resincronizadores cardíacos ou desfibriladores cardíacos implantados devem consultar o fabricante do dispositivo para obter informações sobre sua operação sob a influência de ondas de rádio. As ondas de rádio podem exercer efeitos inesperados sobre o funcionamento de tais dispositivos médicos.

Consulte uma Concessionária Autorizada Lexus para desabilitação da função de entrada.



## Bancos dianteiros

### ⚠ ATENÇÃO

#### ■ Ao ajustar a posição do banco

- Esteja atento ao ajustar a posição do banco para garantir que os demais passageiros não serão feridos pelo movimento do banco.
- Para evitar ferimentos, não coloque as mãos sob o banco ou próximo de componentes móveis. Os dedos ou as mãos poderão ficar presos no mecanismo do banco.
- Deixe espaço suficiente ao redor dos pés para que eles não fiquem presos.

#### ■ Ajuste do banco

Para reduzir o risco de deslizamento sob o cinto de segurança durante uma colisão, não recline o banco além do necessário.

Se o banco for reclinado excessivamente, o cinto de cintura poderá deslizar além dos quadris e aplicar forças diretamente sobre o abdômen, ou poderá haver contato do pescoço com o cinto diagonal, aumentando o risco de ferimentos graves ou fatais em caso de acidente.

Os ajustes não devem ser feitos durante a condução, já que o banco poderá se mover inesperadamente e o motorista poderá perder o controle do veículo.

## Procedimento de ajuste

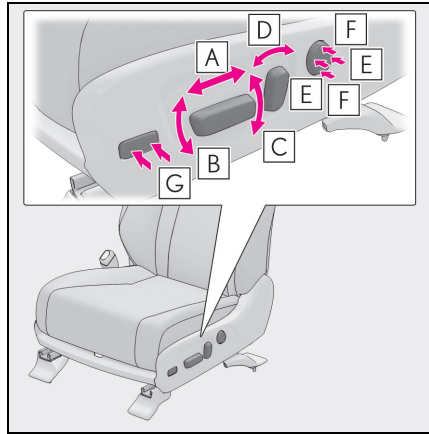

- A** Interruptor de ajuste da posição do banco
- B** Interruptor de ajuste do ângulo da almofada do banco (dianteiro)
- C** Interruptor de ajuste de altura vertical
- D** Interruptor de ajuste do ângulo do encosto do banco
- E** Interruptor de ajuste de rigidez do suporte lombar
- F** Interruptor de ajuste de altura do suporte lombar
- G** Interruptor de ajuste de comprimento da almofada do banco

#### ■ Sistema elétrico de acesso fácil

O banco do motorista e o volante de direção (em alguns modelos) movem-se de acordo com o modo do botão de partida e a condição do cinto de segurança do motorista. (→P.148)

## Bancos traseiros

### ATENÇÃO

#### ■ Quando o encosto traseiro for dobrado

Observe as seguintes precauções. A negligência poderá resultar em ferimentos graves ou fatais.

- Não rebata os encostos dos bancos traseiros enquanto o veículo estiver em movimento.
- Pare o veículo em uma superfície nivelada, aplique o freio de estacionamento e posicione a alavanca de mudança de marchas em P.
- Não permita que ninguém se sente no encosto traseiro dobrado ou no compartimento de bagagem durante a condução.
- Não permita que crianças permaneçam no compartimento de bagagem.

#### ■ Ao operar o encosto traseiro

Observe as seguintes precauções. A negligência poderá resultar em ferimentos graves ou fatais.

- Certifique-se de que os passageiros não estejam no banco traseiro antes de operá-lo.
- Para evitar que as mãos e outras partes do corpo fiquem presas, mantenha-os longe das folgas nos bancos e de suas partes móveis ao operar o encosto traseiro.
- Banco elétrico: Não deixe que as crianças operem o encosto traseiro. Outros passageiros podem ficar presos no banco.

- Banco elétrico: Certifique-se de que todos os passageiros não estejam mais no banco antes de dobrá-lo. Não deixe que os passageiros sentem no banco enquanto ele está sendo dobrado.

#### ■ Ajuste do banco

Bancos da segunda fileira: Não recline o banco além do necessário quando o veículo estiver em movimento para reduzir o risco de deslizamento por baixo do cinto de segurança abdominal durante uma colisão.

Se o banco estiver reclinado excessivamente, o cinto de cintura poderá deslizar além do quadril e aplicar forças diretamente sobre o abdômen ou poderá haver contato do pescoço no cinto diagonal, aumentando o risco de ferimentos graves ou fatais em caso de acidente.

#### ■ Após ajustar os bancos traseiros

Observe as seguintes precauções. A negligência poderá resultar em ferimentos graves ou fatais.

- Certifique-se de que o encosto traseiro está firmemente travado na posição, puxando-o levemente para frente e para trás.
- Verifique se os cintos de segurança não estão torcidos ou presos entre ou atrás do encosto traseiro.
- Disponha os cintos de segurança nas posições adequadas para o uso correto.
- **Função de proteção antiesmagamento (bancos elétricos)**  
Observe as seguintes precauções. A negligência poderá resultar em ferimentos graves ou fatais.
  - Nunca tente prender parte alguma do seu corpo para ativar intencionalmente a função de proteção contra esmagamento.

### ⚠️ ATENÇÃO

- A função de proteção antiesmagamento poderá não funcionar se algo for preso pouco tempo antes do ajuste da posição completamente dobrada. Tenha cuidado para que seus dedos, etc. não fiquem presos.
- A função de proteção antiesmagamento poderá não funcionar conforme a forma ou a posição do objeto preso. Tenha cuidado para que seus dedos, etc. não fiquem presos.

### ⚠️ NOTA

- **Antes de rebater o encosto do banco traseiro**
  - Bancos da segunda fileira: Certifique-se de acondicionar o fecho do cinto de segurança do banco central e o descansa-braço antes de rebater os encostos do banco da segunda fileira. (→P.317)
  - Bancos da terceira fileira: Certifique-se de que os bancos da terceira fileira e as bandejas estejam sem obstruções antes de rebater os encostos. Caso contrário, poderá haver danos ao banco ou à bandeja.

## Procedimento de ajuste (RX450h)

### ▶ Banco manual

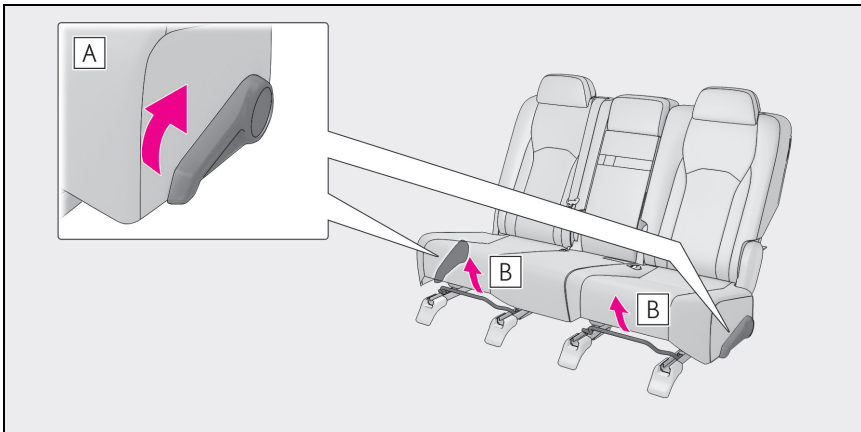

**A** Alavanca de ajuste do ângulo do encosto do banco

**B** Alavanca de ajuste da posição do banco

## ► Banco elétrico

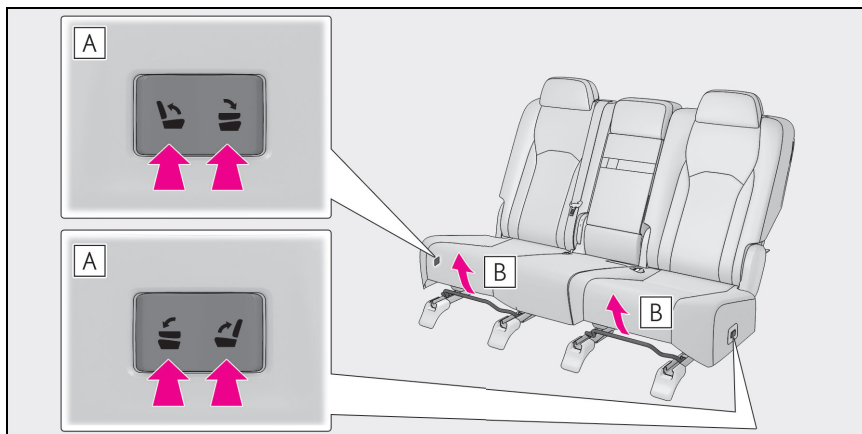

**A** Interruptor de ajuste do ângulo do encosto do banco

**B** Alavanca de ajuste da posição do banco

■ Os encostos traseiros podem ser ajustados quando (banco elétrico)

Quando o encosto traseiro estiver em uma posição dentro da faixa **A** descrita na ilustração, o interruptor de operação do banco traseiro (banco traseiro) pode ser utilizado para ajustar o encosto traseiro.

**B** é onde está o encosto do banco em sua posição mais ereta possível.

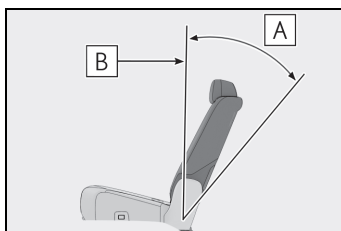
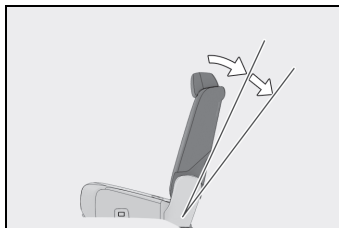

■ Reclinação total do encosto traseiro (banco elétrico)

Acione o interruptor de operação do banco traseiro (banco traseiro) para reclinar o encosto traseiro e pará-lo na metade da operação. Para ajustar o encosto traseiro na posição mais atrás, pressione novamente o botão.

## Procedimento de ajuste (RX450hL)

### ▶ Bancos da segunda fileira

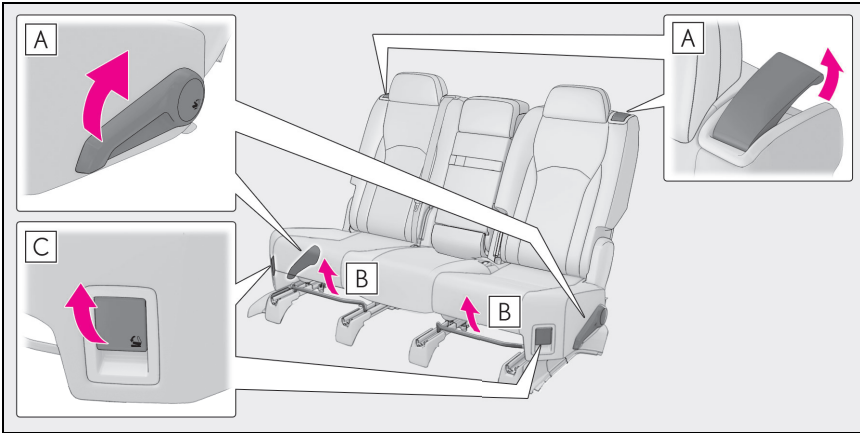

**A** Alavanca de ajuste do ângulo do encosto do banco

**B** Alavanca de ajuste da posição do banco

**C** Alavanca de rebatimento do encosto do banco

### ▶ Bancos da terceira fileira

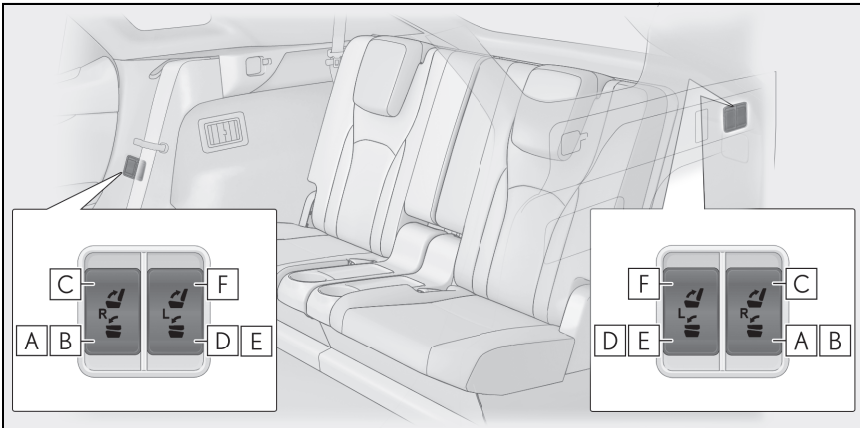

**A** Interruptor de rebatimento do banco direito (→P.145)

**B** Interruptor de ajuste da posição do banco direito (→P.147)

**C** Interruptor de retorno do banco direito (→P.146)

**D** Interruptor de rebatimento do banco esquerdo (→P.145)

**E** Interruptor de ajuste da posição do banco esquerdo (→P.147)

**F** Interruptor de retorno do banco esquerdo (→P.146)

### Rebatimento dos encostos do banco da segunda fileira (RX450h)

#### ■ Antes de rebater os encostos traseiros

- 1 Acondicione o fecho do cinto de segurança do banco central.
- 2 Abaixе os apoios de cabeça do banco traseiro para a posição mais baixa. (→P.151)

#### ■ Rebatimento dos encostos traseiros (banco manual)

- ▶ Uso da alavanca de ajuste do ângulo do encosto do banco

Puxe a alavanca e rebata o encosto traseiro.

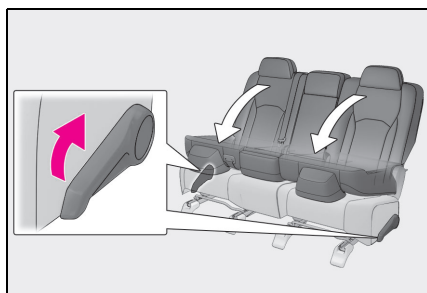

- ▶ Uso da alavanca no compartimento de bagagem

Puxe a alavanca e rebata o encosto traseiro.

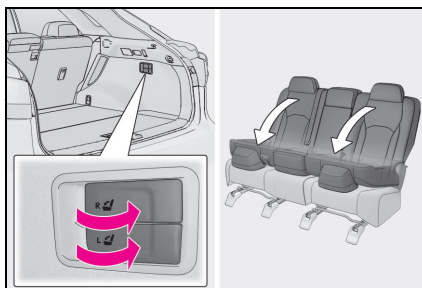

#### ■ Rebatimento dos encostos traseiros (banco elétrico)

Pressione o interruptor e mantenha-o pressionado até que o encosto traseiro comece a funcionar.

Um alarme soará e a operação começará novamente. Quando a operação tiver sido completada, o alarme soará novamente.

Para parar a operação parcialmente, pressione um dos lados do interruptor do banco e funcionamento. Qualquer operação do interruptor do banco traseiro em funcionamento, independente da localização, pode ser utilizada para interromper o acionamento do banco. (Um alarme pode soar dependendo da posição em que o encosto traseiro parou.)

- ▶ Uso do interruptor de ajuste do ângulo do encosto do banco

Se o encosto traseiro estiver reclinado, deixe-o na posição mais ereta possível e, depois, pressione o interruptor novamente.

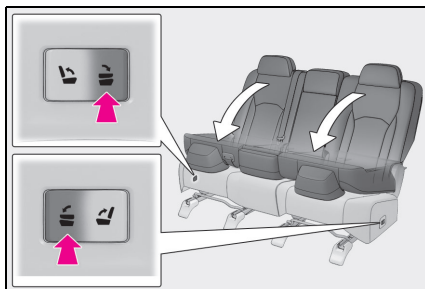

- Uso do interruptor do compartimento de bagagem

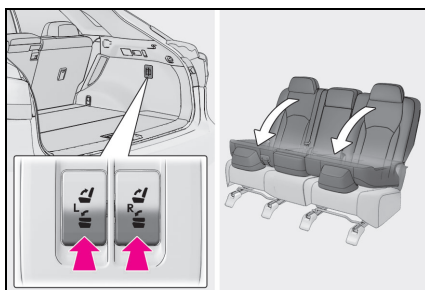

### ■ Retorno dos encostos traseiros (banco manual)

- 1 Levante o encosto traseiro até que ele trave em uma posição.

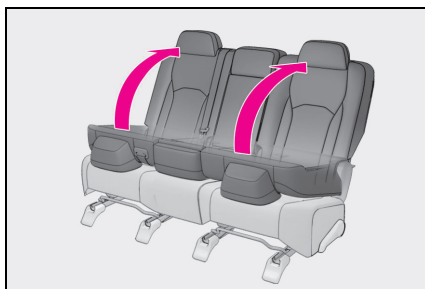

- 2 Verifique se a lingueta do cinto de segurança está no lado dianteiro do encosto.

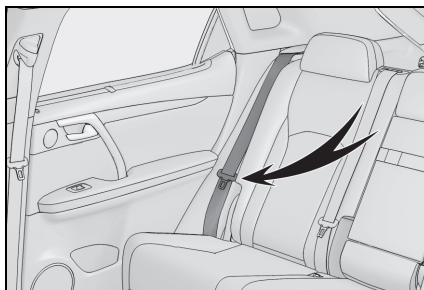

### ■ Retorno dos encostos traseiros (banco elétrico)

- 1 Pressione o interruptor de retorno e mantenha-o pressionado até que o encosto traseiro comece a funcionar.

Um alarme soará e a operação começará novamente. Quando a operação tiver sido completada, o alarme soará novamente.

Para parar a operação parcialmente, pressione um dos lados do interruptor do banco e funcionamento. Qualquer operação do interruptor do banco traseiro em funcionamento, independente da localização, pode ser utilizada para interromper o acionamento do banco. (Um alarme pode soar dependendo da posição em que o encosto traseiro parou.)

- Uso do interruptor de ajuste do ângulo do encosto do banco

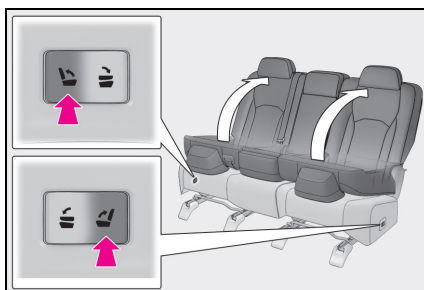

- Uso do interruptor do compartimento de bagagem

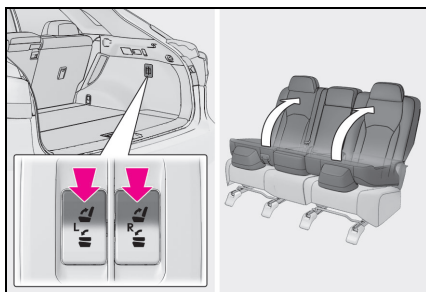

- 2 Verifique se a lingueta do cinto de segurança está no lado dianteiro do encosto.

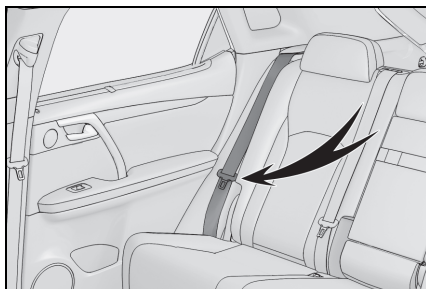

### ■ Rebatimento apenas do encosto central traseiro

Puxe a alavanca de destravamento localizada na lateral traseira do encosto e rebata o encosto central.

Para retornar o encosto do central traseiro à sua posição original, levante-o até que trave.

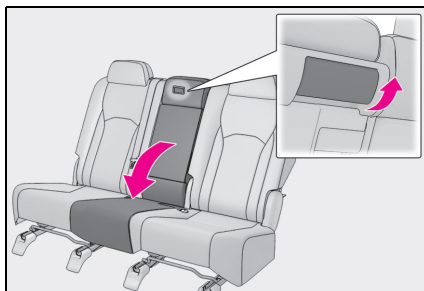

### ■ Condições do modo do botão de partida para rebater ou levantar os encostos traseiros (banco elétrico)

Os encostos traseiros podem ser dobrados ou levantados quando o botão de partida estiver em um dos seguintes modos:

- Quando o botão de partida for desligado ou estiver no modo ACESSÓRIOS
- Quando o botão de partida estiver no modo LIGADO e as seguintes condições forem atendidas:
  - O freio de estacionamento for engatado.
  - Quando o pedal de freio for pressionado.
  - Se a alavanca de mudança de marchas está posicionada em P.

### ■ Os encostos traseiros podem ser dobrados quando (banco elétrico)

Quando todas as condições a seguir forem atendidas, o interruptor de operação do banco traseiro pode ser utilizado para rebater o encosto traseiro:

- Ao utilizar o interruptor de operações do banco traseiro (banco traseiro): O encosto traseiro está em uma posição dentro da faixa **A** descrita na ilustração com a porta traseira mais próxima do banco a ser operado com a porta aberta (**C** é onde está o encosto do banco em sua posição mais ereta possível.)
- Ao utilizar o interruptor de operações do banco traseiro (compartimento de bagagem): O encosto traseiro está em uma posição dentro da faixa **B** descrita na ilustração com a tampa traseira aberta.
- O interruptor de operações de outro banco que deverá ajustado não estiver



sendo pressionado.

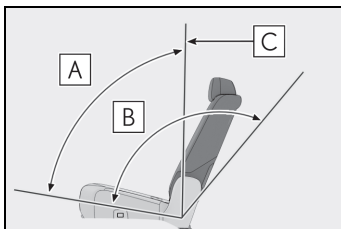

### ■ Os encostos traseiros podem ser levantados quando (banco elétrico)

Quando todas as condições a seguir forem atendidas, o interruptor de operação do banco traseiro pode ser utilizado para retornar o encosto traseiro a sua posição original:

- Ao utilizar o interruptor de operações do banco traseiro (banco traseiro): O encosto traseiro está em uma posição dentro da faixa **A** descrita na ilustração com a porta traseira aberta (**B**) é onde está o encosto do banco em sua posição mais ereta possível.)
- Ao utilizar o interruptor de operações do banco traseiro (banco traseiro): A porta traseira mais próxima, do banco que será ajustado está aberta.
- O interruptor de operações de outro banco que deverá ajustado não estiver sendo pressionado.

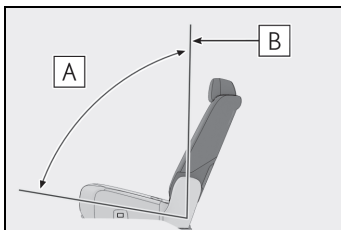

### ■ Precauções quanto aos bancos elétricos

Se uma capa ou o almofada for utilizada no banco elétrico, ele poderá não funcionar corretamente.

Antes de rebater o encosto do banco elétrico, certifique-se de que o banco e a área em volta dele esteja livre de obstruções que possam interferir na operação.

### ■ Função de proteção antiesmagamento do encosto traseiro (banco elétrico)

Ao rebater ou retornar o encosto de um banco elétrico, se um objeto for detectado entre o banco e a almofada ou atrás do encosto, o encosto poderá parar ou se mover, um pouco, para a direção oposta.

Um alarme soará continuamente quando o encosto parar, e ele soará intermitentemente ao se mover na direção oposta.

### Rebatimento dos encostos do banco da segunda fileira (RX450hL)

#### ■ Antes de rebater os encostos do banco da segunda fileira

- 1 Para evitar danos ao cinto de segurança, encaixe-o em seu suporte.

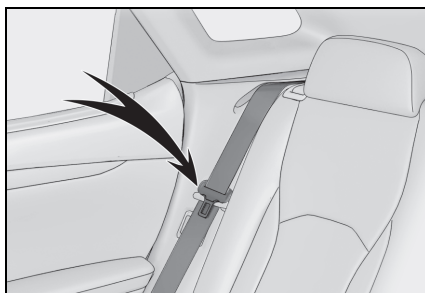

- 2 Acondicione o fecho do cinto de segurança do banco central.
- 3 Coloque os apoios de cabeça do banco da segunda fileira para a posição mais baixa. (→P.151)

### ■ Rebatimento dos encostos do banco da segunda fileira

- 1 Puxe a alavanca de ajuste do ângulo do encosto e incline-o para frente.

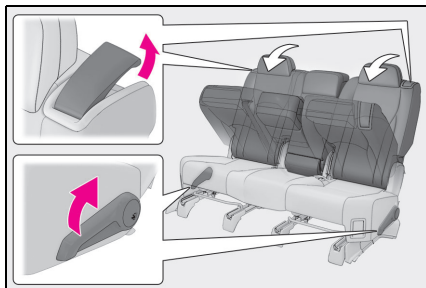

- 2 Puxe a alavanca de rebatimento do encosto para dobrá-lo.

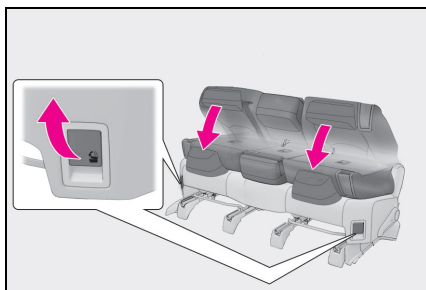

### ■ Retorno dos encostos do banco da segunda fileira

Levante o encosto do banco da segunda fileira até que ele trave em uma posição.

Remova os cintos de segurança dos ganchos do cinto de segurança.

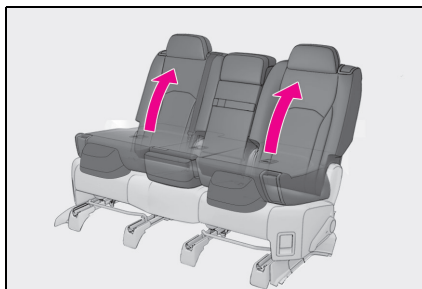

### ■ Rebatimento apenas do encosto central da segunda fileira (banco único)

Puxe a alavanca de destravamento localizada na lateral traseira do encosto e rebata o encosto central.

Para retornar o encosto do central da segunda fileira à sua posição original, levante-o até que trave.

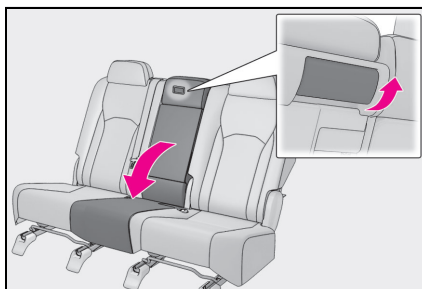

### Mover o banco da segunda fileira para acesso ao banco da terceira fileira (RX450hL)

#### ■ Antes de mover o banco da segunda fileira

Para evitar danos ao cinto de segurança, encaixe-o em seu suporte.

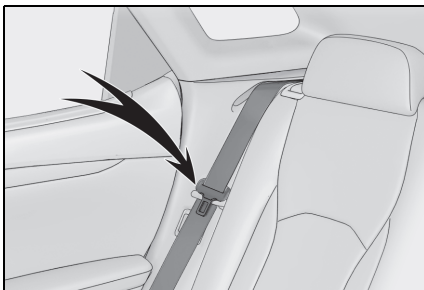

### ■ Ao entrar/sair do veículo

Puxe a alavanca **A** ou **B** de ajuste do ângulo do encosto para incliná-lo para frente e, em seguida, deslize o banco para frente.

Certifique-se de que o banco da segunda fileira não esteja ocupado por passageiros e obstruções antes de operar a alavanca de inclinação do encosto.

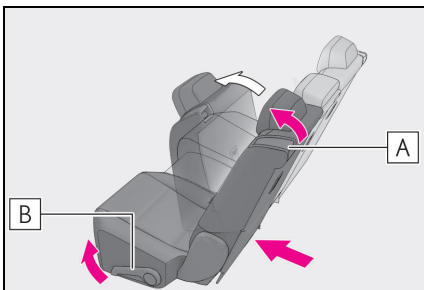

### ■ Depois que os passageiros entram/saírem do veículo

Incline o banco da segunda fileira de volta e deslize-o até que trave.

Remova os cintos de segurança dos ganchos do cinto de segurança.

### ⚠ NOTA

#### ■ Mover o banco da segunda fileira para acesso ao banco da terceira fileira

Não deslize o banco da segunda fileira para frente se um dispositivo eletrônico estiver conectado à porta de carregamento USB no console traseiro. Caso contrário, o banco da segunda fileira pode entrar em contato com o dispositivo eletrônico, possivelmente resultando em danos ao dispositivo.

### Rebatimento dos encostos do banco da terceira fileira (RX450hL)

#### ■ Antes de rebater os encostos do banco da segunda fileira (RX350L)

- 1 Para evitar danos ao cinto de segurança, encaixe-o em seu suporte.

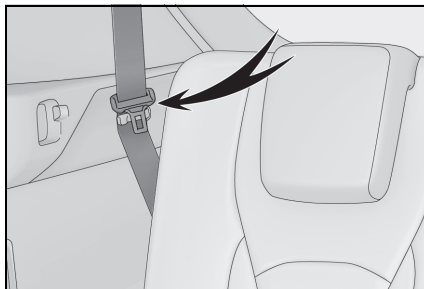

- 2 Coloque os apoios de cabeça do banco da terceira fileira na posição mais baixa. (→P.151)

#### ■ Rebatimento dos encostos do banco da segunda fileira

Pressione a lateral do interruptor e segure-a  até que o encosto seja completamente dobrado.

O alarme irá soar duas vezes antes que a

operação inicie, e duas vezes quando a operação estiver finalizada.

Se o interruptor for destravado enquanto o encosto estiver operando, o encosto irá parar e o alarme soará continuamente.

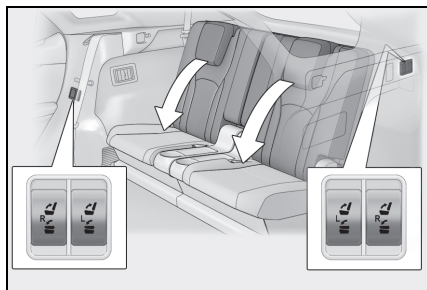

### ■ Rebatimento dos encostos do banco da terceira fileira

Pressione a lateral do interruptor e segure-a  até que o encosto esteja completamente ereto.

O alarme irá soar duas vezes antes que a operação inicie, e duas vezes quando a operação estiver finalizada.

Se o interruptor for destravado enquanto o encosto estiver operando, o encosto irá parar e o alarme soará continuamente.

Remova os cintos de segurança dos ganchos do cinto de segurança.

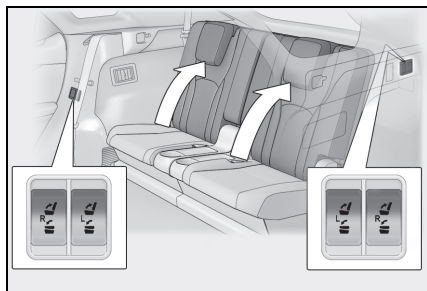

### ■ Os bancos da terceira fileira podem ser dobrados quando

- O veículo estiver parado.

- A tampa traseira estiver aberta. (Uso dos interruptores do compartimento de bagagem)

- O interruptor lateral do banco e o interruptor do compartimento de bagagem não estiverem funcionando simultaneamente.



### ■ Precauções sobre os bancos da terceira fileira

Se uma capa ou o almofada for utilizada no banco elétrico, ele poderá não funcionar corretamente.

Antes de rebater o encosto do banco elétrico, certifique-se de que o banco e a área em volta dele esteja livre de obstruções que possam interferir na operação.

### ■ Se um alarme soar continuamente após o encosto do banco da terceira fileira estar completamente dobrado

O sistema do banco elétrico pode não estar funcionando corretamente ou precisará ser reinicializado. Para iniciar o sistema, realize o procedimento a seguir. (É necessário realizar esse procedimento com duas pessoas.)

- 1 Verifique se o banco está livre de obstruções.
- 2 Pressione e mantenha pressionado o interruptor lateral  do compartimento de bagagem para o banco que o alarme estiver soando.
- 3 Em até 10 segundos após a realização da etapa acima, pressione o interruptor lateral , localizado ao lado do banco, 5 vezes.
- 4 Quando um alarme soar 3 vezes, destrave o interruptor lateral do compartimento de bagagem.
- 5 Pressione o interruptor lateral  localizado ao lado do banco até que o encosto seja completamente dobrado.

O alarme soará duas vezes quando a operação estiver completa.

Se o alarme não desaparecer mesmo após a realização do procedimento citado acima, o veículo deverá ser inspecionado em uma Concessionária Autorizada Lexus.

## ⚠️ ATENÇÃO

### ■ Precauções sobre os bancos da terceira fileira

Ao operar o banco da terceira fileira, certifique-se de pressionar e segurar o interruptor até que o encosto do banco da terceira fileira esteja completamente dobrado/ajustado na posição ereta. Utilize o banco da terceira fileira apenas na posição completamente ereta, caso contrário, poderá haver ferimentos graves ou fatais em caso de acidentes. (Se o interruptor for liberado enquanto o encosto estiver em movimento, um alarme soará continuamente até que o encosto esteja completamente dobrado/ajustado na posição ereta.

## ⚠️ NOTA

### ■ Antes de retornar os encostos do banco da terceira fileira para a posição ereta

Se a cobertura for instalada no compartimento de bagagem, certifique-se de removê-la antes de retornar os encostos do banco da terceira fileira. (→P.307) Caso contrário, a cobertura do compartimento de bagagem pode estar danificada.

## Ajuste da posição dos bancos da terceira fileira (RX450hL)

- 1 Dobre o encosto do banco da terceira fileira para ser ajustado. (→P.145)
- 2 Pressione e segure o lado  do interruptor por aproximadamente 2 segundos.

Quando a configuração for alterada, um alarme sonoro soará.

Se a configuração do bancos da terceira fileira tiver sido alterada para a posição

**A**, o alarme soará 2 vezes.  
Se a configuração do bancos da terceira fileira tiver sido alterada para a posição

**B**, o alarme soará 3 vezes.

Cada vez que o interruptor é operado, a posição do banco muda.

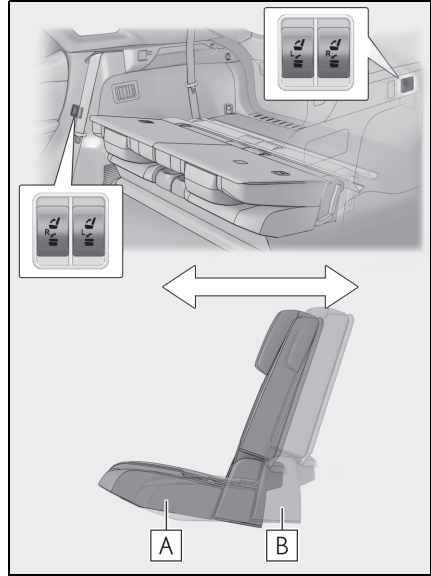

- 3 Retorne o encosto do banco da terceira fileira de volta para a posição mais ereta. (→P.146)

O banco pode agora ser usado na posição ajustada.

### ■ A posição do banco da terceira fileira pode ser ajustada quando

O encosto do banco da terceira fileira é dobrado.

## Memória da posição de condução

Esse recurso ajusta automaticamente as posições dos bancos dianteiros, o volante de direção, os espelhos retrovisores externos e o head-up display para facilitar a entrada e saída do veículo ou de acordo com suas preferências.

Até 3 posições diferentes de condução podem ser gravadas.

Cada smartkey (incluindo o cartão chave) pode ser registrado para memorizar sua posição de condução favorita.

## Sistema elétrico de acesso fácil (somente lado do motorista)

O banco e o volante de direção são automaticamente ajustados para facilitar a entrada e a saída do motorista.

Quando todos os seguintes procedimentos tiverem sido realizados, o banco e o volante de direção serão ajustados automaticamente na posição que permite ao motorista entrar e sair do veículo facilmente.

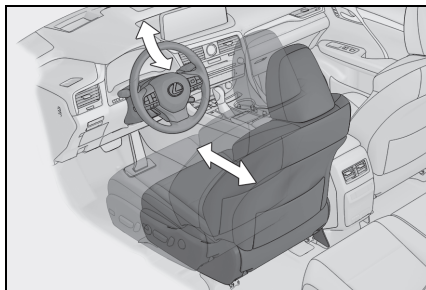

- A alavanca de mudança de marchas for posicionada em P.
- O botão de partida foi desligado.
- O cinto de segurança do banco do motorista for destravado.

Quando qualquer um dos procedimentos a seguir tiver sido realizado, o banco e o volante de direção retornam automaticamente às posições originais.

- Se botão de partida for girado para o modo ACESSÓRIOS ou o modo LIGADO.
- Se o cinto de segurança do banco do motorista for travado.

### ■ Operação do sistema de acesso fácil elétrico

Ao sair do veículo, o sistema elétrico de acesso fácil pode não funcionar se o banco já estiver próximo da posição mais para trás, etc.

### ■ Personalização

Algumas funções podem ser personalizadas. (→P.487)

## Gravar uma posição de condução na memória

- 1 Verifique se a alavanca de mudança de marchas está em P.
- 2 Coloque o botão de partida no modo ON.
- 3 Ajuste o banco do motorista, o volante de direção e os espelhos retrovisores externos e o head-up display nas posições desejadas.
- 4 Enquanto pressiona o botão "SET" ou dentro de 3 segundos após

pressionar o botão "SET", pressione o botão "1", "2" ou "3" até soar o alarme.

Se o botão selecionado já tiver sido pré-ajustado, a posição gravada anteriormente será sobrescrita.

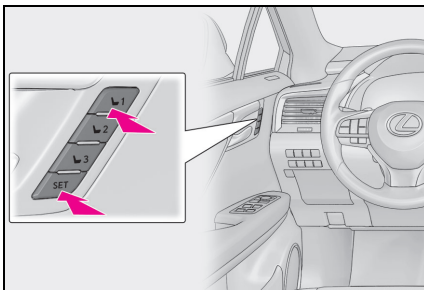

Veículos com a memória da posição de condução para o banco do passageiro dianteiro: Para registrar a posição do banco do passageiro dianteiro, ajuste o banco do passageiro dianteiro para a posição desejada e execute a etapa 4 usando os botões da lateral do passageiro dianteiro.

#### ■ Posições de banco que podem ser memorizadas (→P.135)

As posições ajustadas, além da posição ajustada pelo interruptor do apoio lombar, podem ser memorizadas.

#### ■ Para utilizar corretamente a função de memorização de posição de condução

Se um banco já estiver na posição mais estendida e o banco for operado na mesma direção, a posição gravada se tornará um pouco diferente quando for acionada.

### ⚠ ATENÇÃO

#### ■ Atenção quanto ao ajuste do banco

Seja cauteloso durante o ajuste do banco para que o banco não atinja o passageiro que estiver atrás ou prenda o seu corpo contra o volante de direção.

## Recuperar a posição de condução

- 1 Verifique se a alavanca de mudança de marchas está em P.
- 2 Coloque o botão de partida no modo ON.
- 3 Pressione um dos botões da posição de condução que deseja retornar até o alarme soar.

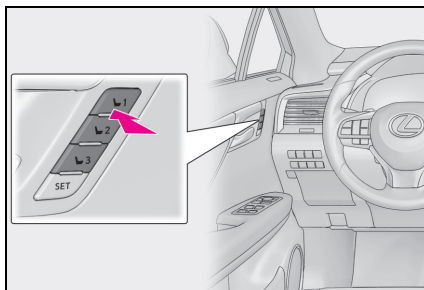

#### ■ Para interromper a operação de retomada da posição parcialmente

Execute qualquer uma das operações a seguir:

- Pressione o botão "SET".
- Pressione o botão "1", "2" ou "3".
- Opere qualquer um dos interruptores de ajuste do banco (apenas cancela a retomada de posição do banco).
- Operar o interruptor de inclinação e posição telescópica do volante de direção (cancela apenas a retomada da posição do volante de direção).

#### ■ Acionar a memória da posição de condução após desligar o botão de partida.

Banco do motorista: As posições gravadas podem ser ativadas até 180 segundos após abrir a porta do motorista e outros 60 segundos após fechá-la novamente.

Banco do passageiro dianteiro: As posições memorizadas do banco podem ser recuperadas em até 180 segundos após a

abertura porta do passageiro dianteiro.

**Registro/cancelamento/recuperação de uma posição de condução para uma smartkey (função de recuperação de memória) (somente lado do motorista)**

### ■ Procedimento de registro

Grave a sua posição de condução no botão “1”, “2” ou “3” antes de executar o que segue:

Leve apenas a chave que deseja registrar e, em seguida, feche a porta do motorista.

Se 2 ou mais chaves estiverem dentro do veículo, a posição de condução não poderá ser memorizada adequadamente.

- 1 Verifique se a alavanca de mudança de marchas está em P.
- 2 Coloque o botão de partida no modo ON.
- 3 Retome a posição de condução que deseja gravar.
- 4 Enquanto pressiona o botão de retomada de posição, pressione e segure o interruptor de travamento da porta (travamento ou destravamento) até o alarme soar.

Se não foi possível registrar o botão, o alarme soará continuamente durante

cerca de 3 segundos.

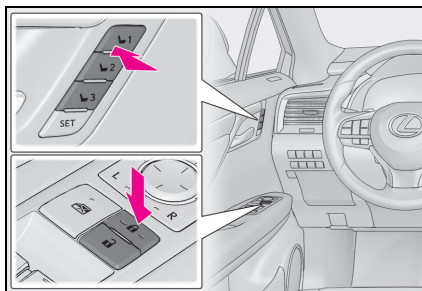

### ■ Procedimento de cancelamento

Leve somente a chave que deseja cancelar e, em seguida, feche a porta do motorista.

Se 2 ou mais chaves estiverem dentro do veículo, a posição de condução não poderá ser cancelada adequadamente.

- 1 Coloque o botão de partida no modo ON.
- 2 Enquanto pressiona o botão “SET”, pressione e segure o interruptor de travamento da porta (travamento ou destravamento) até o alarme soar duas vezes.

Se não for possível cancelar o botão, o alarme soará continuamente durante cerca de 3 segundos.

### ■ Procedimento de utilização da memória

- 1 Certifique-se de que as portas estejam travadas antes de retomar a posição de condução memorizada. Leve a smartkey que foi registrada para a posição de condução e, em seguida, destrave e abra a porta do motorista usando o



Smart entry & start ou o controle remoto.

A posição de condução se moverá para a posição registrada (não incluindo o volante de direção e o head-up display). Contudo, o banco pode mover-se um pouco para trás, além da posição registrada, para tornar a entrada no veículo mais fácil.

Se a posição de condução já estiver gravada, o banco e os espelhos retrovisores externos não se moverão.

**2** Coloque o botão de partida no modo **ACESSÓRIOS** ou no modo **LIGADO**, ou aperte o cinto de segurança.

O banco, o volante de direção e o head-up display mudarão para a posição registrada.

#### ■ Acionar a memória de condução utilizando a função de ativação da memória

- É possível registrar posições de condução diferentes de acordo com cada smartkey. Portanto, a posição utilizada pode diferir de acordo com a chave que é utilizada para ativar o sistema.
- Se outra porta além da porta do motorista for destravada com o Smart entry & start, a posição de condução não poderá ser retomada. Nesse caso, pressione o botão de posição de condução que foi ajustado.

#### ■ Personalização

Algumas funções podem ser personalizadas. (→P.487)

## Apoios de cabeça

**Apoios de cabeça são instalados em todos os bancos.**

### ⚠ ATENÇÃO

#### ■ Precauções quanto ao apoio de cabeça

Observe as precauções abaixo sobre os apoios de cabeça. A negligência pode resultar em ferimentos graves ou fatais.

- Use os apoios de cabeça designados para cada banco.
- Ajuste sempre os apoios de cabeça na posição correta.
- Após ajustar os apoios de cabeça, pressione-os e certifique-se de que estejam travados na posição.
- Não dirija com os apoios de cabeça removidos.

## Ajustando um apoio de cabeça verticalmente

### ■ Bancos dianteiros

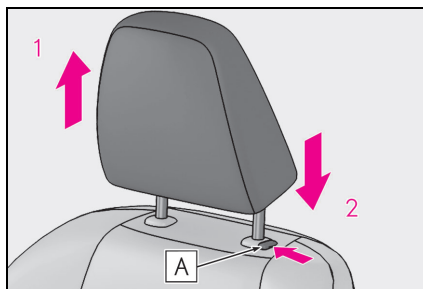

**1** Para cima

Puxe o apoio de cabeça para cima.

**2** Para baixo

Empurre o apoio de cabeça para baixo enquanto pressiona o botão de liberação da trava **A**.

### ■ Bancos da segunda fileira

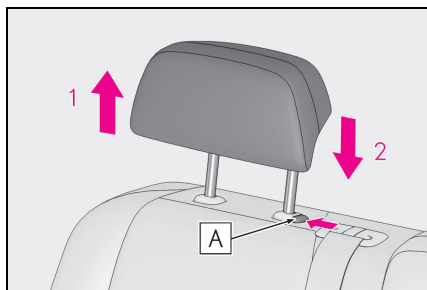

#### 1 Para cima

Puxe o apoio de cabeça para cima.

#### 2 Para baixo

Empurre o apoio de cabeça para baixo enquanto pressiona o botão de liberação da trava **A**.

### ■ Bancos da terceira fileira (RX450hL)

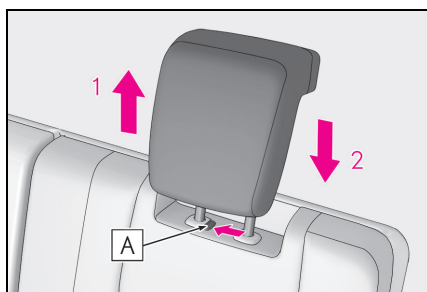

#### 1 Para cima

Puxe o apoio de cabeça para cima.

#### 2 Para baixo

Empurre o apoio de cabeça para baixo enquanto pressiona o botão de liberação da trava **A**.

### ■ Ajuste da altura dos apoios de cabeça

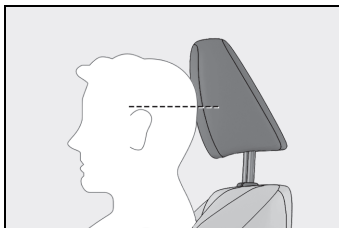

Certifique-se de ajustar os apoios de cabeça de modo que o centro do apoio de cabeça esteja o mais próximo possível da parte superior de suas orelhas.

### ■ Ajuste dos apoios de cabeça do banco traseiro

Sempre levante os apoios de cabeça um nível acima da posição recolhida ao utilizá-lo.

### Ajuste horizontal do apoio de cabeça

A posição do apoio de cabeça pode ser ajustada para frente em 4 estágios.

Se o apoio de cabeça for puxado para frente a partir da posição mais à frente, ele retornará para a posição mais atrás.

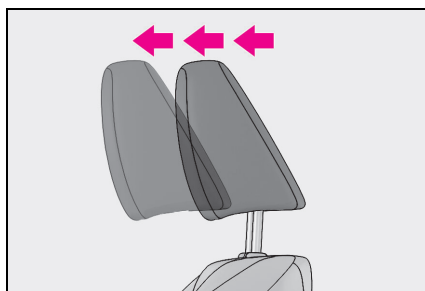

## Remover os apoios de cabeça

### ■ Bancos dianteiros e da segunda fileira

Puxe o apoio de cabeça para cima enquanto pressiona o botão de liberação da trava **A**.

Se o apoio e cabeça tocar o teto, dificultando a remoção, mude a altura ou o ângulo do banco. (→P.135, 136)

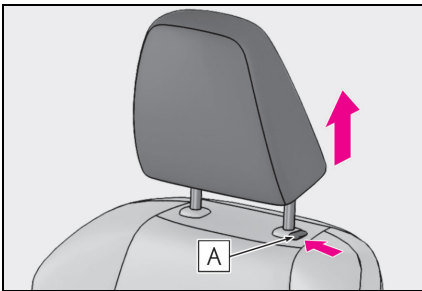

### ■ Bancos da terceira fileira (RX450hL)

Puxe o apoio de cabeça para cima enquanto pressiona o botão de liberação da trava **A**.

Se o apoio e cabeça tocar o teto, dificultando a remoção, mude a altura ou o ângulo. (→P.136)

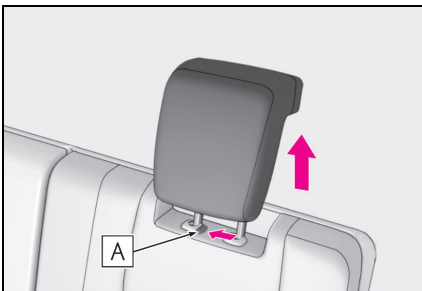

## Instalação dos apoios de cabeça

### ■ Bancos dianteiros e da segunda fileira

Alinhe o apoio de cabeça com os furos de instalação e empurre-o para baixo na posição de travamento.

Pressione e segure o botão de liberação da trava **A** ao abaixar o apoio de cabeça.

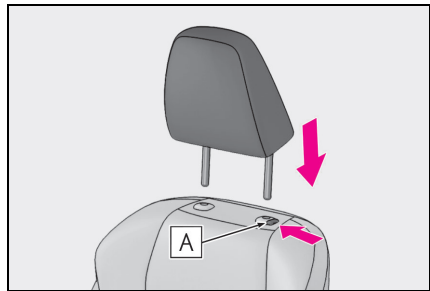

### ■ Bancos da terceira fileira (RX450hL)

Alinhe o apoio de cabeça com os furos de instalação e empurre-o para baixo na posição de travamento.

Pressione e segure o botão de liberação da trava **A** ao abaixar o apoio de cabeça.

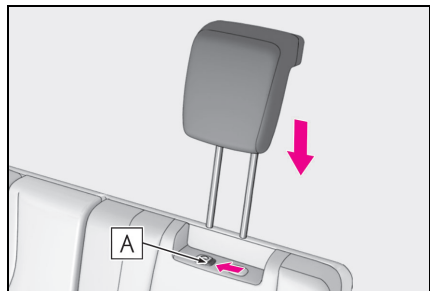

## Volante de direção

### Procedimento de ajuste

Ao acionar o interruptor, o volante de direção moverá nas seguintes direções:

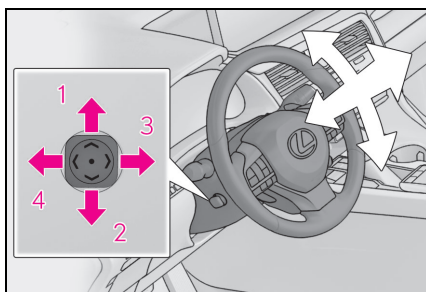

- 1 Para cima
- 2 Para baixo
- 3 Próximo do motorista
- 4 Distante do motorista

### ■ O volante de direção poderá ser ajustado quando

O botão de partida estiver no modo ACC (ACESSÓRIOS) ou ON (LIGADO)\*.

\*: Se o cinto de segurança do motorista estiver travado, o volante de direção poderá ser ajustado independentemente do modo do botão de partida.

### ■ Ajuste automático da posição do volante

A posição desejada do volante de direção pode ser gravada na memória e acessada automaticamente pelo sistema de memória da posição de condução. (→P.148)

### ■ Sistema elétrico de acesso fácil

O banco do motorista e o volante de direção (em alguns modelos) movem-se de acordo com o modo do botão de partida e a condição do cinto de segurança do motorista. (→P.148)

### ■ Personalização

Algumas funções podem ser personalizadas. (→P.487)

### ⚠ ATENÇÃO

#### ■ Cuidados durante a condução

Não ajuste o volante de direção enquanto estiver dirigindo.

O motorista poderá perder o controle do veículo e causar um acidente, resultando em ferimentos graves ou fatais.

### Função automática de retração

Quando o botão de partida for desligado, o volante de direção retornará para a posição recolhida ao se mover para cima e se distanciar do motorista permitindo uma saída e entrada mais fácil no veículo.

Posicionando o botão de partida no modo ACC (ACESSÓRIOS) ou ON (LIGADO), o volante de direção retornará para a posição original.

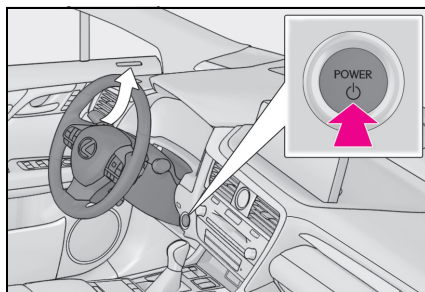

### Soar a buzina

Pressione ou feche próximo a marca



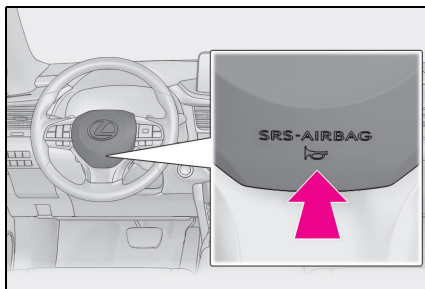

## Espelho retrovisor interno

A posição do espelho retrovisor pode ser ajustada para permitir confirmação suficiente da visão traseira.

## Ajuste da altura do espelho retrovisor

A altura do espelho retrovisor pode ser ajustada para a sua posição de condução.

Ajuste a altura do espelho retrovisor movendo-o para cima e para baixo.

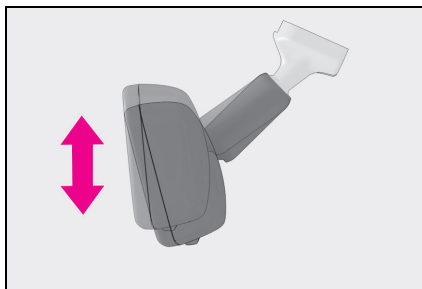

### ⚠ ATENÇÃO

#### ■ Cuidados durante a condução

Não ajuste a posição do espelho enquanto estiver dirigindo.

O motorista poderá perder o controle do veículo e causar um acidente, resultando em ferimentos graves ou fatais.

## Função antiofuscante

A luz refletida é reduzida automaticamente, respondendo ao nível de luminosidade dos faróis dos veículos que trafegam atrás do seu veículo.

Ligar/desligar o modo automático da função antiofuscante

Quando a função antiofuscante automática estiver no modo ON (LIGADO), o indicador **A** acenderá.

A função será definida como LIGADA toda vez que o botão de partida estiver no modo ON (LIGADO).

Pressionar o botão muda a função para o modo OFF (DESLIGADO). (O indicador **A** também apagará).

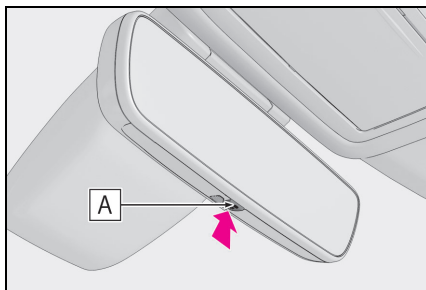

#### ■ Para evitar erros do sensor

Para garantir o funcionamento correto dos sensores, não toque neles, nem cubra-os.

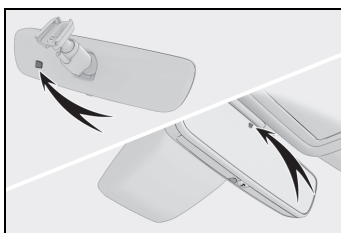

## Espelhos retrovisores externos

A posição do espelho retrovisor pode ser ajustada para permitir confirmação suficiente da visão traseira.

### ⚠ ATENÇÃO

#### ■ Aspectos importantes relacionados à direção

Observe as precauções abaixo enquanto estiver dirigindo. A negligência poderá resultar na perda do controle do veículo e causar um acidente, resultando em ferimentos graves ou fatais.

- Não ajuste os espelhos durante a condução.
- Não dirija com os espelhos dobrados.
- Os espelhos, tanto do lado do motorista quanto do passageiro, devem ser estendidos e devidamente ajustados antes de dirigir.

## Procedimento de ajuste

- 1 Para seleccione o espelho que deseja ajustar, pressione o interruptor.

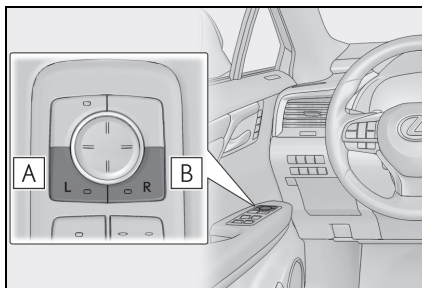

**A** Esquerdo

**B** Direito

Ao pressionar o mesmo interruptor novamente, o interruptor será posicionado em neutro.

- 2 Para ajustar o espelho, pressione o interruptor.

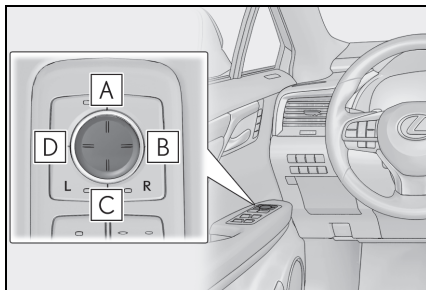
**A** Para cima**B** Direito**C** Para baixo**D** Esquerdo

■ **O ângulo do espelho poderá ser ajustado quando**

O botão de partida estiver no modo ACC (ACESSÓRIOS) ou ON (LIGADO).

■ **Desembaçar os espelhos (veículos com desembaçadores dos espelhos retrovisores externos)**

Os espelhos retrovisores externos podem ser limpos usando os desembaçadores dos espelhos. Ligue o desembaçador do vidro traseiro para ativar os desembaçadores dos espelhos retrovisores externos. (→P.284)

■ **Ajuste automático do ângulo do espelho**

O ângulo do espelho desejado poderá ser gravado na memória e acessado automaticamente pela memória da posição de condução. (→P.148)

■ **Função antiofuscante automática**

Quando o espelho retrovisor interno antio-

fuscante estiver no modo automático, os espelhos retrovisores externos serão ativados com o espelho retrovisor interno antiofuscante para reduzir a luz refletida. (→P.155)

■ **Função dos espelhos vinculada a ré**

Quando o interruptor de seleção do espelho estiver posicionado em "L" ou "R", os espelhos retrovisores externos irão abaixar automaticamente quando o veículo estiver em ré para melhorar a visibilidade da pista.

Para desabilitar essa função, não selecione "L" nem "R".

Para configurar o ângulo do espelho utilizado quando o veículo estiver em ré, ajuste o ângulo do espelho na posição desejada com a alavanca de marchas em R.

O ângulo ajustado será memorizado e o espelho se inclinará automaticamente para a posição memorizada sempre que a alavanca de mudança de marchas for colocada em R da próxima vez.

A posição memorizada da posição de inclinação do espelho para baixo está vinculada à posição normal (ângulo ajustado com a alavanca de mudança de marchas fora de R). Portanto, se a posição normal for alterada após o ajuste, a posição de inclinação também será alterada.

Quando a posição normal for alterada, reajuste o ângulo em marcha à ré.

**⚠ ATENÇÃO**

■ **Quando os desembaçadores do espelho estiverem em operação**

Não toque nas superfícies dos espelhos retrovisores, uma vez que estarão muito quentes e poderão causar queimaduras.

**Estender e dobrar os espelhos**

■ **Usando o interruptor**

Pressione o interruptor para dobrar os espelhos.

Pressione-o novamente para estendê-los

para a posição original.

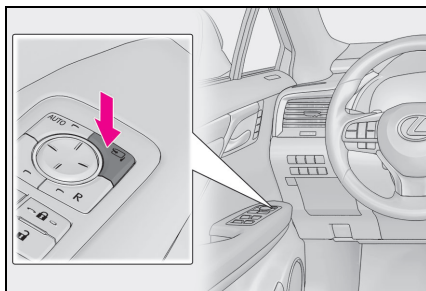

### ■ Ajuste do modo automático

O modo automático permite dobrar e estender os espelhos para que sejam interligados ao travamento/destravamento das portas.

Pressione o interruptor “AUTO” para selecionar o modo automático.

O indicador **A** acenderá.

Pressione o interruptor mais uma vez para retornar ao modo manual.

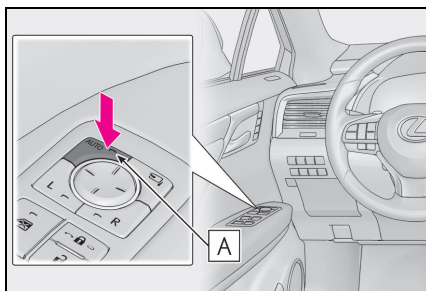

### ■ Ao desconectar e reconectar os terminais da bateria de 12 volts

A função automática dobrar/estender retornará para o modo desligado conforme o padrão. Para habilitar a função, pressione o interruptor novamente para selecionar ligar.

### ■ Personalização

Algumas funções podem ser personalizadas. (→P.487)

### ⚠ ATENÇÃO

#### ■ Quando um espelho estiver se movendo

Para evitar ferimentos ou falhas no espelho, tome cuidado para que sua mão não fique presa no espelho em movimento.



## Vidros elétricos

### Abertura e fechamento dos vidros elétricos

Os vidros elétricos podem ser abertos e fechados usando os interruptores. Ao operar o interruptor, os vidros se movem conforme segue:

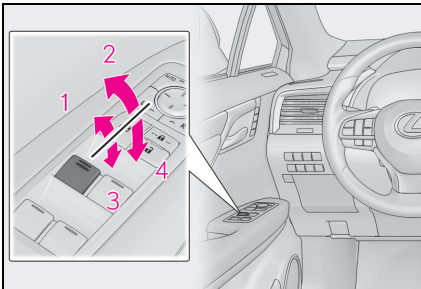

- 1 Fechar
- 2 Fechar com um toque\*
- 3 Abrir
- 4 Abrir em um toque\*

\*: Para interromper o movimento do vidro, acione o interruptor do vidro no sentido oposto.

#### ■ Os vidros elétricos poderão ser acionados quando

O botão de partida estiver no modo LIGADO.

#### ■ Operação dos vidros elétricos após desligar o sistema híbrido

Os vidros elétricos poderão ser acionados durante aproximadamente 45 segundos após o botão de partida ser colocado no modo ACESSÓRIOS ou desligado. Entretanto, os vidros não poderão ser acionados se qualquer porta dianteira estiver aberta.

#### ■ Função de proteção contra esmagamento

Se um objeto ficar preso entre o vidro e a sua estrutura enquanto a janela estiver fechando, o movimento do vidro será interrompido e o vidro se abrirá um pouco.

#### ■ Função de proteção antiesmagamento

Se um objeto ficar preso entre a porta e o vidro enquanto o vidro estiver abrindo, o movimento do vidro será interrompido.

#### ■ Quando o vidro não puder ser aberto ou fechado

Quando a função de proteção contra esmagamento ou a função de proteção antiesmagamento funcionar de forma anormal e o vidro não puder ser aberto ou fechado totalmente, execute as operações abaixo com o interruptor do vidro elétrico da porta correspondente.

- Pare o veículo. Com o botão de partida no modo LIGADO, dentro de 4 segundos após a ativação da função de proteção contra esmagamento ou da função de proteção antiesmagamento, opere o interruptor do vidro elétrico continuamente na direção de fechamento ou abertura com um toque, de modo que o vidro da porta possa ser aberto e fechado.
- Se o vidro não puder ser aberto e fechado mesmo após a realização dos procedimentos acima, realize o procedimento a seguir para inicialização da função.
  - 1 Coloque o botão de partida no modo ON.
  - 2 Puxe e segure o interruptor do vidro elétrico na direção de fechamento com um toque e feche completamente o vidro.
  - 3 Solte o interruptor do vidro elétrico por um momento, volte a puxar o interruptor de acionamento com um toque na direção de fechamento e segure-o por, aproximadamente, 6 segundos ou mais.
  - 4 Pressione e segure o interruptor do vidro elétrico com um toque na direção de abertura. Quando o vidro elétrico

estiver completamente aberto, segure o interruptor por 1 segundo adicional ou mais.

- 5 Solte o interruptor do vidro elétrico por um momento, volte a apertar o interruptor de acionamento com um toque na direção de abertura e segure-o por, aproximadamente, 4 segundos ou mais.
- 6 Pressione e segure o interruptor do vidro elétrico com um toque na direção de fechamento novamente. Quando o vidro elétrico estiver completamente fechado, segure o interruptor por 1 segundo adicional ou mais.

Se o interruptor for liberado enquanto o vidro estiver em movimento, inicie novamente o procedimento desde o início.

Se o movimento do vidro se inverter e ele não puder ser fechado ou aberto completamente, leve o veículo para ser inspecionado em uma Concessionária Autorizada Lexus.

#### ■ Operação do vidro vinculada ao travamento da porta

- Os vidros elétricos podem ser abertos e fechados usando a chave mecânica.\* (→P.459)
- Os vidros elétricos podem ser abertos e fechados usando o controle remoto.\* (→P.111)

\*: Essas configurações devem ser personalizadas em sua Concessionária Autorizada Lexus.

#### ■ Alarme

O alarme pode disparar, se ele for ativado e o vidro elétrico fechado utilizando a função de operação do vidro elétrico vinculada ao travamento da porta. (→P.74)

#### ■ Alarme de advertência de abertura dos vidros elétricos

Um alarme soará e uma mensagem será exibida no computador de bordo colorido no painel de instrumentos quando o botão de partida for desligado e a porta do motorista for aberta com os vidros elétricos abertos.

#### ■ Personalização

Algumas funções podem ser personalizadas. (→P.487)

#### ⚠ ATENÇÃO

Observe as seguintes precauções. A negligência poderá resultar em ferimentos graves ou fatais.

#### ■ Fechar os vidros

- O motorista é responsável por todas as operações dos vidros elétricos, incluindo os vidros dos passageiros. Para evitar o acionamento acidental, principalmente por uma criança, não deixe uma criança acionar os vidros elétricos. É possível que crianças e outros passageiros prendam partes do corpo no vidro elétrico. Além disso, ao conduzir com uma criança no veículo, recomenda-se usar o interruptor de travamento dos vidros. (→P.161)
- Certifique-se de que nenhum passageiro esteja com nenhuma parte do corpo em uma posição em que essa parte possa ser atingida quando um vidro se movimentar.

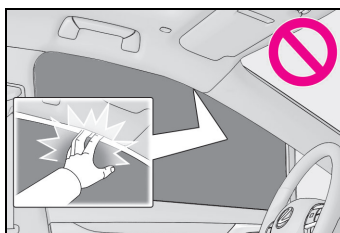

- Ao utilizar o controle remoto ou a chave mecânica e operar o vidro elétrico, opere-o somente depois de se certificar de que não há o risco de os passageiros ficarem com partes do corpo presas no vidro. Além disso, não permita que uma criança acione o vidro com o controle remoto, a chave ou a chave mecânica. É possível que uma criança ou outros passageiros fiquem presos no vidro elétrico.

### ⚠️ ATENÇÃO

- Ao sair do veículo, desligue o botão de partida, leve a chave e saia do veículo junto com a criança. Poderá ocorrer o acionamento acidental devido à travessuras, etc., que podem, possivelmente, levar a um acidente.
- **Função de proteção contra esmagamento**
- Nunca tente prender parte alguma do seu corpo para ativar intencionalmente a função de proteção contra esmagamento.
- A função de proteção contra esmagamento pode não funcionar se houver alguma obstrução antes de o vidro se fechar totalmente. Cuidado para não prender alguma parte de seu corpo no vidro.
- **Função de proteção antiesmagamento**
- Nunca use partes do corpo ou roupas para ativar intencionalmente a função de proteção contra esmagamento.
- A função de proteção antiesmagamento poderá não funcionar se houver alguma obstrução próxima à abertura total do vidro. Tome cuidado para não prender nenhuma parte do corpo ou roupas no vidro.

### Evitar a operação acidental (interruptor de travamento do vidro)

Esta função é projetada para impedir que as crianças abram ou fechem acidentalmente o vidro do passageiro.

Pressione o interruptor.

O indicador **A** acenderá e os vidros do passageiro serão travados.

Os vidros do passageiro ainda podem ser

abertos e fechados usando o interruptor do motorista mesmo se o interruptor de travamento estiver ligado.

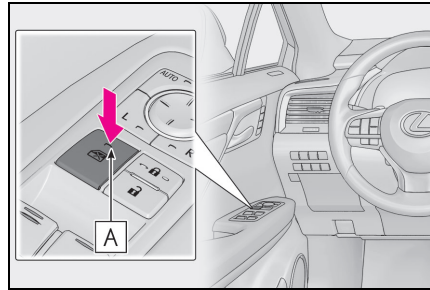

### ■ Os vidros elétricos poderão ser acionados quando

○ botão de partida estiver no modo LIGADO.

### ■ Quando a bateria de 12 volts estiver desconectada

○ interruptor de travamento do vidro será desabilitado. Se necessário, pressione o interruptor de travamento dos vidros após reconectar a bateria de 12 volts.

## Teto solar

Use os interruptores dispostos no teto do veículo para abrir, fechar e inclinar o teto solar para cima e para baixo.

## Operação do teto solar

### ■ Abertura e fechamento

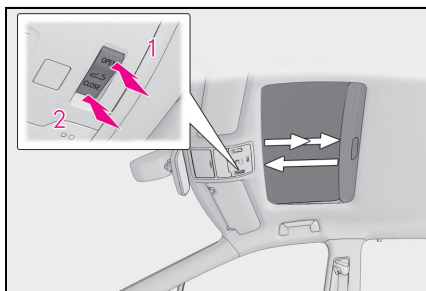

#### 1 Abre o teto solar \*

O teto solar para levemente antes de abrir totalmente para reduzir o ruído de atrito com o ar.

Pressione o interruptor novamente para abrir o teto solar totalmente.

#### 2 Fecha o teto solar \*

\*: Pressione ligeiramente qualquer um dos lados do interruptor do teto solar para interromper o funcionamento do teto solar parcialmente.

### ■ Inclinar para cima e para baixo

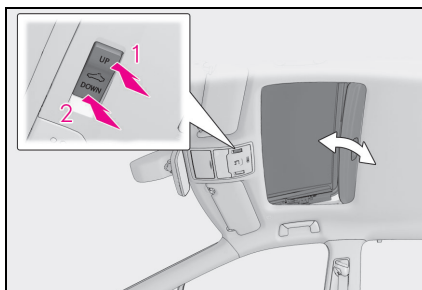

#### 1 Inclina o teto solar para cima \*

#### 2 Inclina o teto solar para baixo \*

\*: Pressione ligeiramente qualquer um dos lados do interruptor do teto solar para interromper o funcionamento do teto solar parcialmente.

### ■ O teto solar poderá ser acionado quando

O botão de partida estiver no modo LIGADO.

### ■ Operação do teto solar após desligar o sistema híbrido

O teto solar poder ser acionado durante aproximadamente 45 segundos após o desligamento do botão de partida ou se for posicionado no modo ACESSÓRIOS. O teto solar não poderá, entretanto, ser acionados se a porta do motorista for aberta.

### ■ Função de proteção contra esmagamento

Se um objeto for detectado entre o teto solar e o quadro durante o fechamento ou inclinação para baixo do teto solar, o curso do vidro será interrompido e o teto solar irá abrir levemente.

### ■ Persiana

A persiana poderá ser aberta e fechada manualmente. Entretanto, a persiana irá abrir automaticamente quando o teto solar for aberto.

### ■ Operação do teto solar vinculada ao travamento da porta

- O teto solar pode ser aberto e fechado usando a chave mecânica. \* (→P.459)
- O teto solar pode ser aberto e fechado usando o controle remoto. \* (→P.111)
- O alarme pode disparar, se ele for ativado e o teto solar fechado utilizando a função de operação do teto solar vinculada ao travamento da porta. (→P.74)

\* : Essas configurações devem ser personalizadas em sua Concessionária Autorizada Lexus.

### ■ Quando o teto solar não fechar normalmente

Execute o procedimento abaixo:

- ▶ Se o teto solar for fechado, mas reabrir um pouco em seguida

- 1 Pare o veículo.
- 2 Pressione e segure o interruptor "CLOSE".\*<sup>1</sup>

O teto solar fechará, reabrirá e fará uma pausa de aproximadamente 10 segundos.\*<sup>2</sup> E, em seguida, fechará novamente, inclinará para cima e irá parar por aproximadamente 1 segundo. Por fim, ele se inclinará para baixo, abrirá e fechará.

- 3 Verifique para certificar-se de que o teto solar se fecha completamente e, em seguida, solte o interruptor.
- ▶ Se o teto solar inclinar para baixo, mas inclinar para cima em seguida
  - 1 Pare o veículo.
  - 2 Pressione e mantenha pressionado o interruptor "UP" (PARA CIMA)\*<sup>1</sup> até que o teto solar seja movido para a posição de inclinação para cima e pare.
  - 3 Libere o interruptor "UP" uma vez e a seguir pressione e mantenha pressionado o interruptor "UP" novamente.\*<sup>1</sup> O teto solar irá parar por aproximadamente 10 segundos na posição de inclinação para cima.\*<sup>2</sup> E, a seguir, o teto será levemente ajustado e pausará durante aproximadamente 1

segundo. Por fim, ele se inclinará para baixo, abrirá e fechará.

- 4 Verifique para certificar-se de que o teto solar se fecha completamente e, em seguida, solte o interruptor.

\*<sup>1</sup>: Se o interruptor for liberado em um intervalo incorreto, o procedimento deverá ser executado novamente desde o início.

\*<sup>2</sup>: Se o interruptor for liberado após a pausa de 10 segundos mencionada acima, a operação automática será desabilitada. Neste caso, pressione e segure o botão "CLOSE" (Fechar) ou "UP" (Levantar), e o teto solar se inclinará para cima e irá parar por aproximadamente 1 segundo. E então ele se inclinará para baixo, abrirá e fechará. Verifique para certificar-se de que o teto solar se fecha completamente e, em seguida, solte o interruptor.

Se o teto solar não fechar totalmente, mesmo após o procedimento acima ser executado corretamente, o veículo deverá ser inspecionado em uma Concessionária Autorizada Lexus.

### ■ Alarme de abertura do teto solar

Um alarme soar e uma mensagem será exibida no computador de bordo colorido no painel de instrumentos quando o botão de partida for desligado e a porta do motorista e o teto solar ainda estiverem abertos.

### ■ Personalização

Algumas funções podem ser personalizadas. (→P.487)

## ⚠️ ATENÇÃO

Observe as seguintes precauções. A negligência poderá resultar em ferimentos graves ou fatais.

### ■ Abrir o teto solar

- Não permita que passageiros mantenham as mãos ou cabeça fora do veículo em movimento.
- Não se sente no teto solar.

### ■ Abertura e fechamento do teto solar

- O motorista é responsável pelas operações de abertura e fechamento do teto solar.  
Para evitar o acionamento acidental, principalmente por uma criança, não deixe uma criança acionar o teto solar. É possível que crianças e outros passageiros prendam partes do corpo no teto solar.
- Certifique-se de que nenhum passageiro esteja com nenhuma parte do corpo em uma posição em que essa parte possa ser atingida quando o teto solar se movimentar.

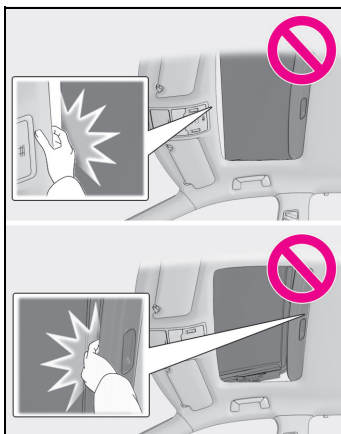

- Ao utilizar o controle remoto ou a chave mecânica e operar o teto solar, opere-o somente depois de se certificar de que não há o risco de os passageiros ficarem com partes do corpo presas no teto solar. Além disso, não permita que uma criança acione o teto solar panorâmico com o controle remoto, a chave ou a chave mecânica. É possível que uma criança ou outros passageiros fiquem presos no teto solar.
- Ao sair do veículo, desligue o botão de partida, leve a chave e saia do veículo junto com a criança. Poderá ocorrer o acionamento acidental devido à travessuras, etc., que podem, possivelmente, levar a um acidente.
- **Função de proteção contra esmagamento**
  - Nunca tente prender parte alguma do seu corpo para ativar intencionalmente a função de proteção contra esmagamento.
  - A função de proteção contra esmagamento pode não funcionar se houver alguma obstrução logo antes de o teto solar se fechar completamente. Além disso, a função de proteção contra esmagamento não é projetada para funcionar enquanto o interruptor estiver sendo pressionado. Tenha cuidado para que seus dedos, etc. não fiquem presos.

## Teto solar panorâmico

Use os interruptores superaquecidos para operar o teto solar panorâmico e a persiana eletrônica.

### Operação do teto solar panorâmico

#### ■ Abertura e fechamento da persiana eletrônica

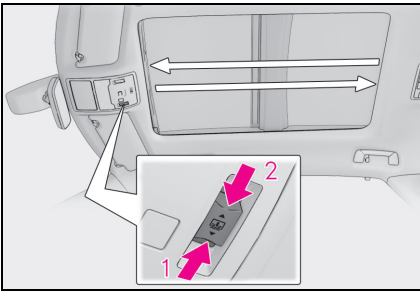

#### 1 Abrir a persiana eletrônica

Deslize e segure o interruptor  para trás. A persiana eletrônica abrirá por completo automaticamente.\*

#### 2 Fechar a persiana eletrônica

Deslize e segure o interruptor  para frente. A persiana eletrônica fechará por completo automaticamente.\*

\*: Deslize e solte rapidamente o interruptor  em qualquer direção para parar a persiana eletrônica parcialmente.

#### ■ Inclinando o teto solar panorâmico para cima e para baixo

Inclinando o teto solar panorâmico para cima (pressionar)\*

Quando o teto solar panorâmico estiver

inclinado para cima, a persiana eletrônica ficará na posição semiaberta do teto.

\*: Pressione levemente o interruptor  novamente para parar o teto solar panorâmico parcialmente.

Inclinando o teto solar panorâmico para baixo (pressionar e segurar)

O teto solar panorâmico somente poderá ser inclinado para baixo quando estiver inclinado para cima.

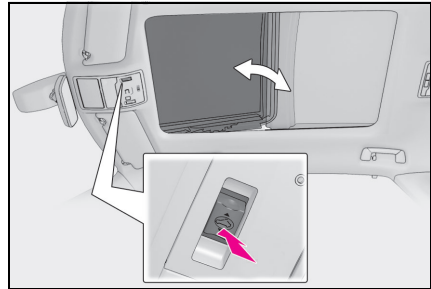

#### ■ Abertura e fechamento do teto solar panorâmico

Abrir o teto solar panorâmico\*

Deslize e segure o interruptor  para trás. O teto solar panorâmico e a persiana eletrônica abrirão automaticamente.

O teto solar panorâmico pode ser aberto a partir da posição de inclinação para cima.

\*: Deslize e solte rapidamente o interruptor  em qualquer direção para parar o teto solar panorâmico parcialmente.

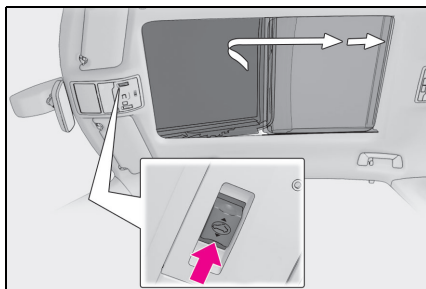

### Fechar o teto solar panorâmico

Deslize e segure o interruptor  para frente. O teto solar panorâmico fechará por completo automaticamente.

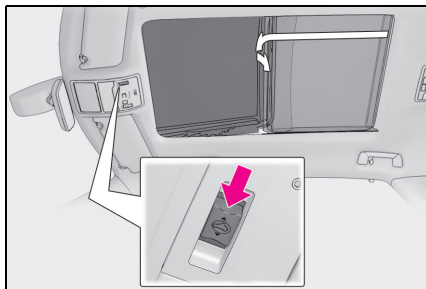

### ■ O teto solar panorâmico poderá ser acionado quando

○ botão de partida estiver no modo LIGADO.

### ■ Operação do teto solar panorâmico após desligar o sistema híbrido

○ teto solar panorâmico e a persiana eletrônica poderão ser acionados durante aproximadamente 45 segundos após posiçãoar o botão de partida no modo ACES-SÓRIOS ou depois de seu desligamento. ○ teto solar não poderá, entretanto, ser acionado se a porta do motorista for aberta.

### ■ Função de proteção contra esmagamento

Se um objeto for detectado entre o teto solar panorâmico e o quadro nas seguintes situações, o curso será interrompido e o teto solar panorâmico irá abrir um pouco:

- Se o teto solar panorâmico estiver fechando ou inclinando para baixo.
- Se a persiana eletrônica estiver fechando.

### ■ Operação do teto solar panorâmico vinculada ao travamento da porta

- O teto solar panorâmico pode ser aberto e fechado usando a chave mecânica.\* (→P.459)
- O teto solar panorâmico pode ser aberto e fechado usando o controle remoto.\* (→P.111)

\* : Essas configurações devem ser personalizadas em sua Concessionária Autorizada Lexus.



### ■ Fechar ambos, o teto solar panorâmico e a persiana eletrônica

Deslize o interruptor  para frente.

A persiana eletrônica fechará na posição semiaberta e parará. Então, o teto solar panorâmico se fechará completamente. Em seguida, a persiana eletrônica fechará por completo.

### ■ Quando o teto solar panorâmico ou a persiana eletrônica não fechar normalmente

Execute o procedimento abaixo:

- 1 Pare o veículo.
- 2 Coloque o botão de partida no modo ON.
- 3 Deslize e segure o interruptor  ou o interruptor  para frente. Continue pressionando o interruptor por aproximadamente 10 segundos após o teto solar panorâmico ou a persiana eletrônica fechar e abrir. O teto solar panorâmico e a persiana eletrônica começarão a fechar.\*
- 4 Verifique se o teto solar panorâmico e a persiana eletrônica estão totalmente fechados e solte o interruptor.

\* : Se o interruptor for liberado em um intervalo incorreto, o procedimento deverá ser executado novamente desde



o início.

Se o teto solar panorâmico ou a persiana eletrônica não fecharem totalmente mesmo após o procedimento acima ser executado corretamente, o veículo deverá ser inspecionado em uma Concessionária Autorizada Lexus.

#### ■ Alarme

O alarme pode ser disparado se estiver ajustado e o teto solar panorâmico for fechado usando a função de operação do teto solar panorâmico vinculada ao travamento da porta. (→P.75)

#### ■ Alarme de advertência de abertura do teto solar panorâmico

Um alarme soará e uma mensagem será exibida no computador de bordo colorido no painel de instrumentos quando o botão de partida for desligado e a porta do motorista e o teto solar ainda estiverem abertos.

#### ■ Personalização

Algumas funções podem ser personalizadas. (→P.487)

### ⚠ ATENÇÃO

Observe as seguintes precauções. A negligência poderá resultar em ferimentos graves ou fatais.

#### ■ Abertura e fechamento da persiana eletrônica

- Verifique para certificar-se de que nenhum passageiro mantenha parte alguma do corpo em posição que possa ficar presa quando a persiana eletrônica estiver sendo operada.

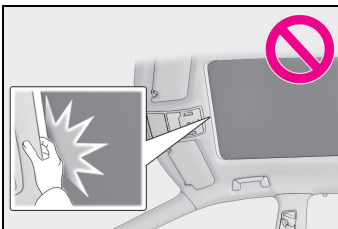

- Não permita que crianças operem a persiana eletrônica. Fechar a persiana eletrônica em alguém pode causar ferimentos graves ou fatais.

#### ■ Abertura e fechamento do teto solar panorâmico

- O motorista é responsável pelas operações de abertura e fechamento do teto solar panorâmico. Para evitar o acionamento acidental, principalmente por uma criança, não permita que uma criança acione o teto solar panorâmico. É possível que partes do corpo de crianças e outros passageiros fiquem presas no teto solar panorâmico.
- Certifique-se de que nenhum passageiro mantenha parte alguma do corpo em posição que possa ser atingida quando o teto solar panorâmico estiver em movimento.

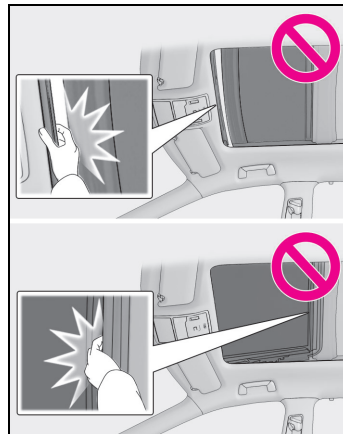

### ATENÇÃO

- Ao usar o controle remoto ou a chave mecânica e acionar o teto solar panorâmico, acione o teto solar panorâmico após verificar para confirmar que não há possibilidade alguma de que as partes do corpo do passageiro fiquem presas no teto solar panorâmico. Além disso, não permite que uma criança acione o teto solar panorâmico com o controle remoto ou a chave mecânica. É possível que uma criança ou outros passageiros fiquem presos no teto solar panorâmico.
- Ao sair do veículo, desligue o botão de partida, leve a chave e saia do veículo junto com a criança. Poderá ocorrer o acionamento acidental devido à travessuras, etc., que podem, possivelmente, levar a um acidente.

#### ■ Função de proteção contra esmagamento

- Nunca tente prender parte alguma do seu corpo para ativar intencionalmente a função de proteção contra esmagamento.
- A função de proteção antiesmagamento poderá não funcionar se houver alguma obstrução antes do teto solar panorâmico ou da persiana eletrônica fechar totalmente. Além disso, a função de proteção contra esmagamento não é projetada para funcionar enquanto o interruptor estiver sendo pressionado. Tenha cuidado para que seus dedos, etc. não fiquem presos.

#### ■ Para evitar queimaduras ou ferimentos

Não toque na área entre o lado de baixo do teto solar panorâmico e a persiana eletrônica. Sua mão poderá ficar presa e você poderá se machucar. Além disso, se o veículo for deixado sob luz solar direta por um tempo prolongado, o lado de baixo do teto solar panorâmico poderá ficar muito quente, podendo causar queimaduras.

### NOTA

#### ■ Para evitar danos ao teto solar panorâmico

- Antes de abrir o teto solar panorâmico, certifique-se de que não haja objetos estranhos, como pedras ou gelo, em torno da abertura.
- Não atinja a superfície ou a borda do teto solar panorâmico com objetos duros.
- Não pressione o interruptor  continuamente depois do teto solar panorâmico ser totalmente aberto ou fechado.

#### ■ Depois do veículo ser lavado ou passar por uma chuva

Antes da abertura do teto solar panorâmico, remova qualquer acúmulo de água sobre ele. Do contrário, a água poderá entrar na cabine quando o teto solar panorâmico for aberto.

**6-1. Antes de dirigir**

Dirigir o veículo ..... 170

Carga e bagagem.....176

**6-2. Procedimentos de condução**

Botão de partida.....183

Modo de condução EV..... 187

Transmissão híbrida ..... 189

Alavanca do sinalizador  
de direção ..... 194

Freio de estacionamento ..... 195

Brake Hold..... 198

**6-3. Operação das luzes e dos limpadores**

Interruptor do farol..... 201

Farol alto automático (AHB) 203

Interruptor da luz de neblina.206

Limpadores e lavador  
do para-brisa..... 207Limpador e lavador  
do vidro traseiro ..... 211**6-4. Reabastecimento**Abrir a tampa do tanque  
de combustível..... 213**6-5. Utilizar os sistemas de suporte à condução**

Lexus Safety System (LSS)..... 216

Sistema de segurança  
Pré-Colisão (PCS).....220Alerta de desvio de  
faixa (LDA) ..... 227Controle de velocidade  
adaptativo (ACC) ..... 236

Monitor de ponto cego (BSM)248

Alerta de suporte ao estaciona-  
mento (PKSA)..... 252

Lexus parking assist-sensor .. 254

Função de Alerta de tráfego tra-  
seiro (RCTA).....261Interruptor de seleção do modo  
de condução ..... 265Sistemas de suporte  
à condução ..... 267**6-6. Dicas para dirigir**Dicas para condução de veículos  
híbridos ..... 274

## Dirigir o veículo

Os procedimentos abaixo devem ser observados para garantir a condução segura:

### Procedimentos para a condução do veículo

#### ■ Partida do sistema híbrido

→P.183

#### ■ Ao dirigir

- 1 Com o pedal de freio pressionado, posicione a alavanca de mudança de marchas em D. (→P.189)
- 2 Libere o freio de estacionamento. (→P.195)

Se o freio de estacionamento estiver em modo automático, o freio de estacionamento será liberado automaticamente quando a alavanca de mudança de marchas for colocada em qualquer posição, exceto P. (→P.195)

- 3 Libere gradualmente o pedal de freio e pressione levemente o pedal do acelerador para acelerar o veículo.

#### ■ Parar o veículo

- 1 Com a alavanca de mudança de marchas posicionada em D, pressione o pedal de freio.
- 2 Se necessário, aplique o freio de estacionamento. (→P.195)

Se o veículo permanecer parado durante um longo período, posicione a alavanca de mudança de marchas em P ou N. (→P.189)

#### ■ Estacionar o veículo

- 1 Com a alavanca de mudança de marchas posicionada em D, pressione o pedal de freio.
- 2 Aplique o freio de estacionamento (→P.195), e posicione a alavanca de mudança de marchas em P. (→P.189).
- 3 Pressione o botão de partida para desligar o sistema híbrido.
- 4 Trave a porta, certificando-se de manter a smartkey em seu poder.

Ao estacionar em um active, calce as rodas conforme necessário.

#### ■ Partida em um active acentuado

- 1 Com o pedal de freio pressionado, posicione a alavanca de mudança de marchas em D. (→P.190)
- 2 Puxe o interruptor do freio de estacionamento e o freio de estacionamento será aplicado manualmente. (→P.195)
- 3 Solte o pedal de freio gradualmente e pressione levemente o pedal do acelerador para acelerar o veículo.
- 4 Pressione o interruptor do freio de estacionamento e o freio de estacionamento será liberado manualmente.

#### ■ Ao dar a partida em um active

O controle de assistência de partida em actives será ativado. (→P.267)

#### ■ Para condução de uso eficiente de combustível

Lembre-se que os veículos híbridos são

similares aos veículos convencionais, e é necessário evitar ações como a aceleração súbita. (→P.274)

### ■ Dirigir na chuva

- Dirija cuidadosamente quando estiver chovendo, pois devido a isso, a visibilidade ficará reduzida, os vidros podem embaçar, e a estrada estará escorregadia.
- Dirija cuidadosamente quando começar a chover, porque a superfície da pista estará especialmente escorregadia.
- Evite dirigir em altas velocidades em uma rodovia quando estiver chovendo, pois poderá haver uma camada de água entre os pneus e a superfície da pista, impedindo a operação correta da direção e dos freios.

### ■ Restringir a saída do Sistema Híbrido (Sistema de Sobreposição do Freio)

- Ao pressionar simultaneamente os pedais do acelerador e do freio, saída do sistema híbrido poderá ser restringida.
- Uma mensagem de advertência é exibida no computador de bordo colorido e no head-up display enquanto o sistema está em operação.

### ■ Restrição da partida súbita (Controle de Tração)

- Quando a operação incomum a seguir for realizada, a saída do sistema híbrido poderá ser restringida.
  - Ao mudar a alavanca de mudança de marchas de R para D, D para R, N para R, P para D ou P para R (D inclui S) com o pedal do acelerador pressionado, uma mensagem de advertência será exibida no computador de bordo colorido e no head-up display. Se uma mensagem de advertência for exibida no computador de bordo colorido e no head-up display, leia a mensagem e siga as instruções.
  - Quando o pedal do acelerador também for pressionado em demasia enquanto o veículo está em marcha à ré.
- Enquanto o Controle de Tração estiver sendo ativado, o veículo poderá ter dificuldades para sair da lama ou na neve

fresca. Nesse caso, desative o TRC (→P.269) para cancelar o Controle de tração, de forma que o veículo possa sair da lama ou da neve fresca.

### ■ Amaciamento do seu novo Lexus

Para aumentar a vida útil do veículo, observe as precauções recomendadas abaixo:

- Durante os primeiros 300 km:

Evite frenagens bruscas.

- Durante os primeiros 2000 km:
  - Não dirija em velocidades excessivamente altas.
  - Evite acelerações repentinas.
  - Não dirija continuamente em marchas baixas.
  - Não dirija em velocidade constante durante longos períodos.

### ■ Dirigir o veículo em outro país

Observe as normas para licenciamento do veículo e confirme a disponibilidade do combustível correto.

### ■ Condução econômica

→P.86



### ATENÇÃO

Observe as seguintes precauções. A negligência poderá resultar em ferimentos graves ou fatais.

#### ■ Ao acionar a partida do veículo

Sempre mantenha o pé no pedal de freio se o veículo estiver parado com o indicador "READY" aceso. Isto evitará a movimentação do veículo.

**ATENÇÃO****■ Ao dirigir o veículo**

- Não dirija se não estiver familiarizado com a posição dos pedais de freio e do acelerador para evitar pressionar o pedal incorreto.
- Pressionar acidentalmente o pedal do acelerador em vez do pedal do freio causará uma aceleração repentina, o que pode resultar em um acidente.
- Ao dar marcha à ré, você pode girar o corpo, o que dificulta o controle dos pedais. Esteja atento ao usar os pedais corretamente.
- Mantenha a postura correta ao dirigir, mesmo que seja apenas para mover levemente o veículo. Isto permitirá acionar os pedais de freio e do acelerador corretamente.
- Pressione o pedal de freio com o pé direito. Pressionar o pedal do freio com o pé esquerdo poderá retardar a resposta em caso de emergência, resultando em acidentes.
- O motorista deve prestar mais atenção aos pedestres quando o veículo for alimentado somente pelo motor elétrico (motor de tração). Como não há ruído do motor, os pedestres podem julgar mal o movimento do veículo.
- Não dirija ou pare o veículo próximo a produtos inflamáveis.  
O sistema de escapamento e os gases de escapamento podem estar extremamente quentes. Eles podem provocar incêndios se houver materiais inflamáveis nas proximidades.

- Não desligue o sistema híbrido durante a condução normal. Se o sistema híbrido for desligado durante a condução, o controle de frenagem e da direção funcionarão, porém, a assistência elétrica da direção não estará disponível. Isto tornará mais difícil frear e estercar, portanto, desacelere e pare o veículo assim que possível.  
Entretanto, em caso de emergência, como por exemplo, se for impossível parar o veículo da maneira convencional: →P.422
- Use o freio motor (redução) para manter a velocidade segura durante a condução em declive íngreme.  
O uso dos freios continuamente pode resultar em superaquecimento dos freios e perda da efetividade. (→P.189)
- Não ajuste as posições do volante de direção, banco, ou espelhos retrovisores interno e externo durante a condução.  
Isto poderá resultar em danos a perda de controle do veículo.
- Sempre verifique se os braços, cabeça ou outras partes do corpo dos passageiros não estão fora do veículo.
- Não conduza o veículo fora da estrada.  
Este não é um veículo 4x4 projetado para condução fora-de-estrada. Caso seja inevitável conduzir fora-de-estrada, prossiga com o devido cuidado.
- Não conduza através de rio ou outros cursos de água.  
Isso pode causar curto-circuito dos componentes elétricos/eletrônicos, danos ao motor ou sérios danos ao veículo.

**ATENÇÃO****■ Dirigir em superfícies escorregadias**

- A frenagem, aceleração e esterçamento súbitos poderão causar derrapagem e reduzir a sua capacidade de controlar o veículo.
- Aceleração súbita, uso do freio-motor devido à mudança de marcha ou alterações na rotação do motor poderão causar a patinação do veículo.
- Após dirigir em poças de água, pressione levemente o pedal de freio para certificar-se de que os freios estão funcionando corretamente. As pastilhas de freio úmidas poderão impedir a operação correta dos freios. Se os freios em um dos lados do veículo estiverem úmidos e não funcionarem corretamente, o controle de direção pode ser afetado.

**■ Posicionamento da alavanca de mudança de marchas**

- Não deixe o veículo mover para trás enquanto a alavanca de mudança de marchas estiver na posição D, ou se mover para frente com a alavanca de mudança de marchas em R. Fazer isso resultará em acidente ou danos ao veículo.
- Não posicione a alavanca de mudança de marchas em P enquanto o veículo estiver em movimento. Isto pode resultar em danos ao sistema da transmissão e em perda de controle do veículo.
- Não posicione a alavanca de mudança de marchas em R enquanto o veículo estiver em movimento. Isto pode resultar em danos ao sistema da transmissão e em perda de controle do veículo.

- Não posicione a alavanca de mudança de marchas em uma posição de condução enquanto o veículo estiver em movimento.

Isto pode resultar em danos ao sistema da transmissão e em perda de controle do veículo.

- Mudar a posição da alavanca de mudança de marchas para N com o veículo em movimento desativará o sistema híbrido. O freio-motor não estará habilitado quando N estiver selecionado.
- Esteja atento para não mudar a posição da alavanca de mudança de marchas com o pedal do acelerador pressionado. Mudar a alavanca de mudança de marchas para qualquer posição, exceto P ou N, pode levar a uma aceleração rápida, inesperada, do veículo que poderá causar um acidente e resultar em ferimentos graves ou fatais.

**■ Se você ouvir um ruído estridente ou um ruído de atrito (indicadores de desgaste das pastilhas de freio)**

Providencie a inspeção e substituição das pastilhas de freio em uma Concessionária Autorizada Lexus assim que possível.

Se as pastilhas não forem substituídas quando necessário, isso pode resultar em danos ao rotor.

É perigoso dirigir o veículo quando os limites de desgaste das pastilhas de freio e/ou discos de freio forem excedidos.

**■ Quando o veículo estiver parado**

- Não pressione o pedal do acelerador desnecessariamente. Se a alavanca de mudança de marchas estiver em qualquer posição, exceto P ou N, o veículo poderá acelerar súbita e inesperadamente, causando um acidente.

**ATENÇÃO**

- Para evitar acidentes causados pela movimentação do veículo, sempre mantenha o pedal de freio pressionado enquanto o veículo estiver funcionando com o indicador "READY" aceso, e aplique o freio de estacionamento se necessário.
  - Se o veículo estiver parado em um aclive/declive, para evitar acidentes causados pela movimentação do veículo para frente ou para trás, sempre pressione o pedal do freio e acione firmemente o freio de estacionamento se necessário.
  - Evite acelerações ou rotações excessivas ao motor.  
Ao acelerar o motor em altas rotações enquanto o veículo estiver parado, o sistema de escapamento pode superaquecer, resultando em incêndio se houver materiais inflamáveis nas proximidades.
- Quando o veículo estiver estacionado**
- Não deixe óculos, acendedores de cigarro, latas de spray ou latas de refrigerante no veículo expostos ao sol.  
A negligência pode resultar em:
    - Os gases podem vazar do isqueiro ou latas e pode resultar em incêndio.
    - A temperatura interna do veículo pode causar deformação ou trincas em lentes e materiais de plástico dos óculos.
    - As latas de bebidas poderão romper, derramando seu conteúdo no interior do veículo, o que pode resultar em curto-circuito nos componentes elétricos do veículo.
  - Não deixe isqueiros dentro do veículo.  
Se um isqueiro estiver em um local como o porta-luvas ou no assoalho, ele poderá acender acidentalmente quando a bagagem for carregada ou o banco for ajustado, causando um incêndio.

- Não cole adesivos nos vidros ou parabrisa. Não coloque recipientes, como aromatizadores de ar, no painel de instrumentos ou no painel. Os adesivos ou recipientes podem atuar como lentes, causando um incêndio no veículo.
- Não deixe uma porta ou vidro aberto se o vidro curvo estiver revestido com uma película metalizada, por exemplo, prateada. A luz solar refletida pode fazer o vidro atuar como uma lente, causando um incêndio.
- Sempre coloque a alavanca de mudança de marchas em P, pare o sistema híbrido e trave o veículo.  
Não deixe o veículo desacompanhado enquanto o indicador "READY" estiver aceso.  
Se o veículo estiver estacionado com a alavanca de mudança de marchas em P, mas o freio de estacionamento não estiver aplicado, o veículo pode se mover e, possivelmente, causar um acidente.
- Não toque nos tubos de escapamento enquanto o indicador "READY" estiver aceso ou imediatamente após desligar o sistema híbrido.  
Isso pode causar queimaduras.

**■ Para descansar no interior do veículo**

Sempre desligue o sistema híbrido. Caso contrário, você poderá mover acidentalmente a alavanca de mudança de marcha ou pressionar o pedal do acelerador, o que poderá resultar em acidentes ou incêndio devido ao superaquecimento do Sistema Híbrido. Além disso, se o veículo estiver estacionado em um local pouco ventilado, os gases do escapamento poderão acumular e entrar no veículo resultando em morte ou riscos graves à saúde.



**ATENÇÃO****■ Ao frear**

- Dirija com mais cautela quando os freios estiverem úmidos.  
A distância necessária para frenagem será maior quando os freios estiverem úmidos, e em um lado a frenagem do veículo pode ser diferente da frenagem no outro lado. Além disso, o freio de estacionamento poderá não ser suficiente para parar o veículo seguramente.
- Se o sistema de freio eletronicamente controlado não funcionar, não dirija muito próximo de outros veículos, e evite descidas ou curvas acentuadas que exijam frenagem.  
Neste caso, a frenagem ainda será possível, mas exigirá maior esforço no pedal do que o normal. A distância de frenagem também pode aumentar. Providencie o reparo dos freios imediatamente.
- O sistema de freios é composto por 2 ou mais sistemas hidráulicos diferentes; Se um dos sistemas falhar, o(s) outro(s) sistema(s) continuará(ão) a funcionar. Neste caso, o pedal de freio deverá ser pressionado mais firmemente do que o usual e a distância de frenagem será maior. Providencie o reparo dos freios imediatamente.

**■ Se o veículo atolou**

Não gire as rodas excessivamente quando algum dos pneus estiver no ar ou atolado na lama, areia, etc. Isto pode danificar os componentes do sistema de tração ou mover o veículo para frente ou para trás, causando um acidente.

**NOTA****■ Ao dirigir o veículo**

- Não pressione os pedais do acelerador e do freio simultaneamente durante a condução, isso poderá restringir a saída do sistema híbrido.
- Não utilize o pedal do acelerador ou pressione os pedais do acelerador e do freio simultaneamente para segurar o veículo em um acive.

**■ Ao estacionar o veículo**

Sempre aplique o freio de estacionamento, e posicione a alavanca de mudança de marchas em P. A não observação poderá fazer com que o veículo se movimente ou o veículo poderá acelerar subitamente se o pedal do acelerador for pressionado acidentalmente.

**■ Para evitar danos aos componentes do veículo**

- Não esterce o volante de direção totalmente em qualquer sentido e mantenha-o nesta posição durante um longo período.  
A negligência pode danificar o motor da direção hidráulica.
- Ao passar sobre obstáculos na pista, dirija o mais lentamente possível, a fim de evitar danos às rodas, à extremidade inferior do veículo, etc.

**■ Se um pneu furar durante a condução**

Um pneu furado ou danificado poderá causar as seguintes situações. Segure o volante de direção firmemente e pressione o pedal de freio gradualmente para reduzir a velocidade do veículo.

- Pode ser difícil controlar o seu veículo.
- O veículo produzirá ruídos ou vibrações anormais.
- O veículo se inclinará de modo anormal.



## NOTA

Informações sobre o que fazer se um pneu furar (→P.443)

■ **Ao dirigir em superfícies alagadas**

Não conduza em uma estrada que tenha inundado após fortes chuvas etc. Isso pode causar os seguintes danos graves ao veículo:

- Desligamento do motor
- Curto-circuito nos componentes elétricos
- Danos ao motor causados pela entrada de água

Se estiver dirigindo sobre uma pista alagada e o veículo for inundado, providencie a inspeção abaixo em uma Concessionária Autorizada Lexus.

- Funcionamento dos freios
- Alterações na quantidade e qualidade do óleo e fluido utilizados no motor, transmissão híbrida, diferencial traseiro etc.
- Condição do lubrificante para rolamentos e juntas da suspensão (onde possível) e a função de todas as juntas, rolamentos, etc.

## Carga e bagagem

Observe as informações abaixo sobre precauções quanto à disposição de objetos, capacidade de bagagem e carga.



### ATENÇÃO

■ **Objetos que não devem ser transportados no compartimento de bagagem**

Os objetos abaixo podem resultar em incêndio se forem transportados no compartimento de bagagem:

- Recipientes contendo gasolina
- Latas de aerossol

■ **Precauções quanto à acomodação de cargas e bagagens**

Observe as seguintes precauções.

A negligência em segui-las pode impedir que os pedais sejam pressionados adequadamente, o que pode bloquear a visão do motorista, ou ocasionar que objetos batam no motorista e nos passageiros; possivelmente resultando em acidentes.

- Disponha a bagagem e carga no compartimento de bagagem sempre que possível.
- Não empilhe carga e bagagem no compartimento de bagagem a uma altura superior aos encostos do banco.
- Ao dobrar os bancos traseiros, não coloque itens longos diretamente atrás dos bancos dianteiros.
- Nunca deixe que alguém fique sentado no compartimento de bagagem. Ele não foi projetado para passageiros. Eles devem viajar nos respectivos bancos, com os cintos de segurança devidamente apertados.

**ATENÇÃO**

- Não guarde carga ou bagagem em, ou sobre as seguintes localizações.
- Compartimento dos pés do motorista
- Banco do passageiro dianteiro ou bancos traseiro (ao empilhar itens)
- Na tampa do compartimento de bagagem
- No painel de instrumentos
- No painel
- Certifique-se de que todos os objetos no compartimento do ocupante estejam seguros.
- **Carga e distribuição**
- Não sobrecarregue o veículo.
- Não disponha a carga desigualmente.

O carregamento inadequado pode causar deterioração do sistema de direção ou do controle de frenagem, o que pode resultar em ferimentos graves ou fatais.

■ **Ao usar o suporte do bagageiro do teto (veículos com trilhos do teto)**

Observe as seguintes precauções:

- Coloque a carga de modo que o peso fique distribuído igualmente entre os eixos dianteiros e traseiros.
- Se uma carga longa ou larga for transportada no veículo, nunca exceda o comprimento ou largura total do veículo.
- Antes de dirigir, certifique-se de que a carga está devidamente presa no bagageiro do teto.

- Colocar carga sobre o bagageiro de teto tornará o centro de gravidade do carro maior. Evite grandes velocidades, partidas repentinas, curvas fechadas, frenagem súbita ou manobras abruptas, do contrário, isto pode resultar em uma perda de controle do veículo ou capotamento devido a falhas na realização do procedimento acima e pode resultar em ferimentos graves ou fatais.
- Se você for viajar por longas distâncias, em estradas acidentadas, ou em altas velocidades, pare o veículo durante a viagem para se certificar de que a carga permanece no mesmo lugar.
- Não exceda os 75 kg de carga máximos no bagageiro de teto.

**NOTA**

■ **Ao carregar o veículo (veículos com teto solar ou teto panorâmico)**

Cuidado para não arranhar a superfície do teto solar ou do teto solar panorâmico.

## Rebocamento de trailer

O seu veículo foi projetado principalmente como um veículo de transporte de passageiros. O reboque de uma carga terá um efeito adverso no manuseio, desempenho, frenagem, durabilidade e consumo de combustível. Sua segurança e satisfação dependem do uso adequado do equipamento correto e precauções ao dirigir. Para sua segurança e a segurança de outras pessoas, não sobrecarregue o veículo ou a carga.

Para rebocar uma carga com segurança, tenha extremo cuidado e conduza o veículo de acordo com as características da carga e as condições e operação.

As garantias oferecidas pela Lexus não se aplicam a danos ou impropriedades no funcionamento causados ao rebocar um trailer para fins comerciais.

Entre em contato com a Concessionária Autorizada Lexus para mais informações sobre requisitos nacionais como kits de reboque, etc.

### ■ Informações sobre os pneus

- Aumente a pressão de inflagem dos pneus para 20,0 kPa acima do valor recomendado ao rebocar.
- Aumenta a pressão de ar dos pneus da carga de acordo com o peso total da carga e os valores recomendados pelo

fabricante da mesma.

### ■ Luzes da carga

- Verifique se as luzes indicadoras de direção e as luzes de freio funcionam corretamente sempre que engatar a carga. A ligação diretamente no veículo poderá danificar o sistema elétrico e impedir o funcionamento correto das luzes.
- Consulte a Concessionária Autorizada Lexus ao instalar as luzes do trailer, pois a instalação incorreta pode causar danos às luzes do veículo. Esteja atento para cumprir a legislação do estado ao instalar luzes do trailer.

### ■ Programa de amaciamento

A Lexus recomenda que os veículos equipados com componentes do trem de força não sejam usados para reboque de trailer nos primeiros 800 km.

### ■ Verificações de segurança antes de rebocar

- Verifique se o limite de carga máxima para o suporte/engate de rebocamento e a esfera do engate não foram excedidos. Lembre-se de que o peso do acoplamento da carga será adicionado à carga exercida sobre o veículo. Certifique-se também de que a carga total exercida sobre o veículo esteja dentro da faixa dos limites de peso. (→P.179)
- Certifique-se de que a carga do trailer está segura.
- Espelhos externos suplementares devem ser adicionados ao veículo se o tráfego atrás dele não puder ser claramente visto com os espelhos padrão. Ajuste os braços de extensão desses espelhos nos dois lados do veículo, de forma que eles sempre forneçam máxima visibilidade de trás da estrada.

### ■ Manutenção

- Ao usar o veículo para reboque, deve-se fazer a manutenção com mais frequência devido ao maior peso colocado no veículo em comparação com a condução normal.
- Reaperte todos os parafusos que fixam a

esfera do engate e o suporte após rebo-car aproximadamente 1000 km.



#### NOTA

#### ■ Quando o material de reforço do para-choque traseiro for alumínio

Assegure-se de que a peça de aço do suporte não entre em contato direto com essa área.

Quando o aço e o alumínio entram em contato, há uma reação similar à corrosão, que enfraquecerá a seção envolvida e pode danificar as peças. Aplique uma camada de agente antioxidante às peças que entrarão em contato ao instalar o suporte de aço.

### Limites de peso

Verifique →P.482

### Suporte/engate de reboque

A Lexus recomenda o uso do suporte/engate Lexus para seu veículo. Outros produtos de natureza adequada e qualidade comparável também podem ser utilizados.

### Pontos importantes sobre cargas de reboque

#### ■ Peso total da carga e carga admissível da barra de tração

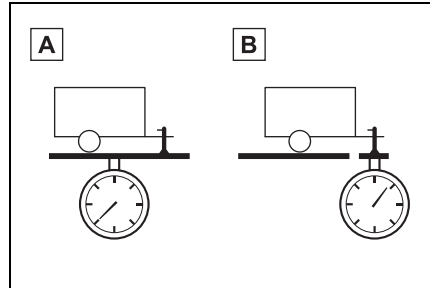

#### A Peso total da carga

O peso da própria carga mais a carga de reboque deverá estar dentro da capacidade máxima de reboque. Exceder esse peso é perigoso.

Ao reboque uma carga, use um acoplador de fricção ou estabilizador de fricção (dispositivo de controle de oscilação).

Se o peso total da carga for maior do que 2000 kg, é necessário utilizar um estabilizador de fricção (dispositivo de controle de oscilação).

#### B Carga admissível da barra de tração

Acomode a carga do reboque de modo que a carga da barra de tração seja maior do que 25 kg ou 4% da capacidade de reboque. Não deixe a carga da barra de tração exceda o peso indicado.

## ■ Etiqueta de informações (etiqueta do fabricante)

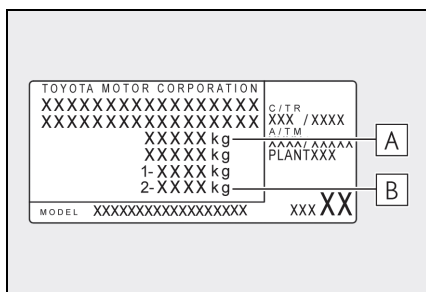

### A Peso bruto do veículo

O peso combinado do motorista, passageiros, carga, engate de reboque, peso total em ordem de marcha e a carga na barra de tração não deverá exceder o peso bruto do veículo em mais de 100 kg. Exceder esse peso é perigoso.

### B Capacidade máxima admissível do eixo traseiro

O peso suportado pelo eixo traseiro não deve exceder a capacidade máxima do eixo traseiro em 15% ou mais. Exceder esse peso é perigoso.

Os valores de capacidade de reboque foram obtidos em testes conduzidos ao nível do mar. Observe que a potência do motor e a capacidade de reboque serão reduzidas em grandes altitudes.



## ATENÇÃO

### ■ Quando a massa bruta máxima do veículo ou a capacidade máxima permitida do eixo for excedida.

Não exceda o limite de velocidade estabelecido para o transporte de reboque em áreas urbanizadas ou os 100 km/h, o que for menor.

## Orientação

O veículo terá um comportamento diferente ao rebocar uma carga. Para evitar acidente, ferimentos graves ou fatais, tenha em mente o seguinte ao rebocar:

### ■ Verificar as conexões entre a carga e as luzes

Pare o veículo e verifique a operação da conexão entre a carga e as luzes após conduzir por um breve período, assim como antes de colocar o veículo em movimento.

### ■ Praticar a condução com uma carga acoplada

- Conheça a sensação de virar, parar e dirigir em ré com a carga acoplada, praticando em uma área sem trânsito ou com trânsito leve.
- Ao dirigir em ré com uma carga acoplada, segure a seção do volante de direção mais perto de você e gire no sentido horário para virar a carga para a esquerda, ou no sentido anti-horário para virá-la para a direita. Sempre gire um pouco por vez para evitar erro de direção. Peça para alguém orientá-lo ao dirigir em ré para diminuir o risco de um acidente.

### ■ Aumentar a distância de veículo a veículo

A uma velocidade de 10 km/h, a distância até o veículo que trafega à frente do seu deverá ser equivalente ou maior que o comprimento combi-

nado do seu veículo e o trailer. Evite frenagens bruscas que podem causar patinação. Caso contrário, o veículo pode girar fora de controle. Isso é especialmente válido ao dirigir em superfícies úmidas ou escorregadias da estrada.

### ■ **Aceleração/manobra brusca da direção/curvas**

Fazer curvas fechadas ao rebocar pode resultar na colisão do trailer com o seu veículo. Desacelere bem antes ao se aproximar de curvas e faça-as lentas e cuidadosamente para evitar frenagens súbitas.

### ■ **Pontos importantes sobre curvas**

As rodas da carga percorrerão mais próximo ao interior da curva do que as rodas do veículo. Para permitir isso, faça as curvas mais largas do que faria normalmente.

### ■ **Pontos importantes sobre a estabilidade**

O movimento do veículo resultante das estradas de superfícies irregulares e de ventos fortes cruzados afetarão o manuseio. O veículo também poderá oscilar ao ultrapassar um ônibus ou caminhões grandes. Verifique a traseira com frequência ao se deslocar ao longo desses veículos. Logo que esses movimentos do veículo ocorrerem, comece a desacelerar imediatamente, de forma suave, aplicando os freios lentamente. Sempre manobre o veículo em linha reta durante a frenagem.

### ■ **Ultrapassar outros veículos**

Considere o peso total combinado do veículo e da carga, e certifique-se de que a distância de veículo a veículo seja suficiente antes de mudar de pista.

### ■ **Informações sobre a transmissão**

Para manter a eficiência do freio motor e o desempenho do sistema de carga, quando usar o freio motor, não use a transmissão em D. (→P.189)

### ■ **Se o motor superaquecer**

Rebocar um trailer em uma inclinação longa e íngreme, em temperaturas superiores a 30°C) pode resultar em superaquecimento do motor. Se o medidor de temperatura do líquido de arrefecimento indicar que o motor está superaquecendo, desligue o ar-condicionado imediatamente, saia da estrada e pare o veículo em um local seguro. (→P.465)

### ■ **Ao estacionar o veículo**

Sempre coloque calços sob as rodas do veículo e da carga. Aplique o freio de estacionamento e posicione a alavanca de mudança de marchas em P.

**ATENÇÃO**

Siga as instruções descritas nesta seção. A negligência pode causar um acidente, resultando em ferimentos graves ou fatais.

**■ Precauções ao rebocar um trailer**

Ao rebocar um trailer, certifique-se de que nenhum dos limites de peso seja excedido. (→P.179)

**■ Para evitar acidente ou ferimentos**

- Não reboque um trailer quando o pneu reserva compacto estiver instalado no veículo.
- Não use os sistemas abaixo quando estiver rebocando um trailer.
  - Controle de velocidade (CC)
  - controle de velocidade adaptativo (ACC)
  - Assistente de permanência na faixa (LTA)
  - Sistema de segurança Pré-colisão (PCS)
  - Monitoramento de ponto cego (BSM)

**■ Velocidade do veículo durante o rebocamento**

Observe as velocidades máximas legais para o rebocamento de carga.

**■ Antes de descer por um declive ou longas inclinações**

Reduza a velocidade e reduza a marcha. No entanto, nunca reduza a marcha subitamente durante uma descida íngreme ou declives longos.

**■ Operação do pedal de freio**

Não mantenha o pedal do freio pressionado com frequência ou por períodos prolongados. Fazer isso pode resultar em superaquecimento dos freios e reduzir os efeitos de frenagem.

**NOTA****■ Não emende diretamente as luzes do trailer**

Emendar diretamente as luzes do trailer pode danificar o sistema elétrico do veículo e causar uma falha no funcionamento.



## Botão de partida

Executar as operações abaixo com a smartkey em seu poder aciona a partida do sistema híbrido ou comuta os modos do botão de partida.

### Partida do sistema híbrido

- 1 Verifique se o freio de estacionamento está aplicado.
- 2 Verifique se a alavanca de mudança de marchas está em P.
- 3 Pressione firmemente o pedal de freio.

 e uma mensagem será apresentada no computador de bordo colorido. Se a mensagem não for exibida, é impossível dar a partida do sistema híbrido.

- 4 Pressione o botão de partida breve e firmemente.

Ao acionar o botão de partida, uma apertada curta e firme é o suficiente. Não é necessário pressionar e segurar o interruptor.

Se o indicador "READY" acender, o sistema híbrido funcionará normalmente.

Continue pressionando o pedal de freio até que o indicador "READY" acenda.

O sistema híbrido poderá ser acionada através de qualquer modo do botão de

partida.

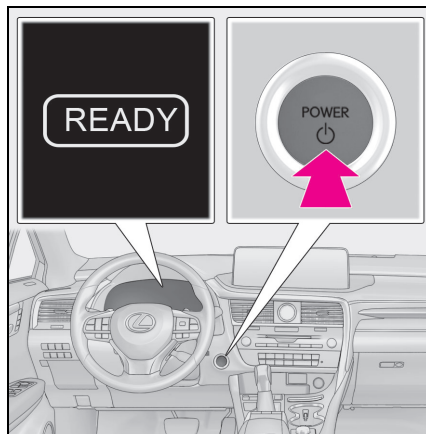

- 5 Verifique se o indicador "READY" está aceso.

O veículo não se moverá quando o indicador "READY" estiver desligado.

### Iluminação do botão de partida

De acordo com a situação, a iluminação do botão de partida funcionará conforme a seguir.

- Quando uma porta for aberta, ou o modo do botão de partida for alterado de ACC (ACESSÓRIOS) ou ON (LIGADO) para desligado, a iluminação do botão de partida pisca vagarosamente.
- Ao pressionar o pedal do freio segurando a smartkey, a iluminação do botão de partida pisca rapidamente.
- Quando o botão de partida estiver no modo ACC (ACESSÓRIOS) ou ON (LIGADO), o botão de partida acenderá.

### Se não houver partida no sistema híbrido

- O imobilizador poderá não ter sido desativado. (→P.73)  
Entre em contato com uma Concessionária Autorizada Lexus.
- Verifique se a alavanca de mudança de marchas está posicionada em P. O sis-

tema híbrido poderá não dar partida se a alavanca de mudança de marchas for retirada de P. A mensagem "To Start Vehicle, Put Shift Lever into P" (Para Dar Partida no Veículo, Coloque a Alavanca de Mudança de Marchas em P) exibida no computador de bordo colorido.

■ **Quando a temperatura ambiente está baixa, como durante as condições de condução em inverno rigoroso**

Ao dar a partida no sistema híbrido, o tempo de intermitência da luz indicadora "READY" pode ser longo. Deixe o veículo do jeito que está até que o indicador "READY" permaneça aceso. Se o indicador permanecer aceso, significa que o veículo pode se mover.

■ **Sons e vibrações específicos de um veículo híbrido**

→P.68

■ **Bateria da smartkey descarregada**

→P.108

■ **Condições que afetam a operação**

→P.132

■ **Nota sobre a função de entrada**

→P.132

■ **Função de travamento da direção**

● Após desligar o botão de partida e abrir e fechar as portas, o volante de direção será travado devido à função de travamento da direção. Ao acionar o botão de partida novamente, o travamento da direção será cancelado automaticamente.

● Quando a trava da direção não puder ser liberada, a mensagem "Steering Wheel Lock Press Power Switch while Turning Wheel" (Pressione o Botão de Partida enquanto Gira o Volante em Qualquer Sentido) será exibida no computador de bordo colorido. Verifique se a alavanca de mudança de câmbio esteja configurada em P. Pressione o botão de partida ao mesmo tempo em que esterça o volante de direção firmemente para a esquerda e para a direita.

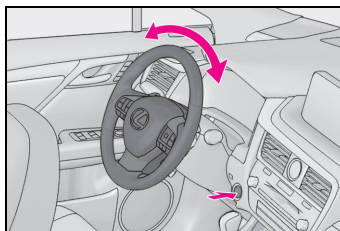

● Para evitar o superaquecimento do motor de travamento da direção, o funcionamento do motor poderá cessar caso o sistema híbrido seja ligado e desligado repetidamente durante um curto período. Nesse caso, evite operar o sistema híbrido. Após aproximadamente 10 segundos, o motor de travamento da direção irá retomar o funcionamento.

■ **Quando a mensagem "Smart Entry & Start System Malfunction See Owner's Manual" (Falha no Funcionamento do Smart entry & start, Consulte o Manual do Proprietário) for exibida no computador de bordo colorido**

O sistema pode estar apresentando uma falha. Providencie imediatamente a inspeção do veículo em uma Concessionária Autorizada Lexus.

■ **Se o indicador "READY" não acender**

Se o indicador "READY" não acender mesmo depois de realizar todas etapas de partida do veículo corretamente, entre em contato com uma Concessionária Autorizada Lexus imediatamente.

■ **Se o sistema híbrido apresentar um mau funcionamento**

→P.72

■ **Bateria da smartkey**

→P.414

■ **Operação do botão de partida**

● Se o interruptor não for pressionado breve e firmemente, o modo do botão de partida pode não ser alterado, ou o sistema híbrido poderá não funcionar.

● Se uma tentativa for feita para religar o sistema híbrido imediatamente após desligar o botão de partida, o sistema híbrido

poderá dar a partida em alguns casos. Após desligar o botão de partida, aguarde alguns minutos antes de ligar o sistema híbrido novamente.

### ■ Personalização

Se o Smart entry & start for desativado em uma configuração personalizada, consulte P.458.



### ATENÇÃO

#### ■ Ao dar a partida no sistema híbrido

Sempre acione a partida do sistema híbrido enquanto estiver sentado no banco do motorista. Em circunstância alguma pressione o pedal do acelerador durante a partida do sistema híbrido. Fazer isso poderá causar um acidente, resultando em ferimentos graves ou fatais.

#### ■ Cuidados durante a condução

Se o sistema híbrido falhar enquanto o veículo estiver em movimento, não trave ou abra as portas até que o veículo esteja completamente parado e de maneira segura. A ativação da trava da direção nesta circunstância poderá causar um acidente, resultando em ferimentos graves ou fatais.



### NOTA

#### ■ Ao dar a partida no sistema híbrido

Se for difícil dar a partida no sistema híbrido, leve o veículo para inspeção em uma Concessionária Autorizada Lexus imediatamente.

#### ■ Sintomas que indicam uma falha no botão de partida

Caso o botão de partida esteja funcionando de forma anormal, como, por exemplo, se o interruptor emperrar ligeiramente, pode haver uma falha. Contate imediatamente uma Concessionária Autorizada Lexus.

## Interrupção do sistema híbrido

- 1 Pare o veículo completamente.
- 2 Aplique o freio de estacionamento (→P.195), e deixe a alavanca de mudança de marchas em P.
- 3 Pressione o botão de partida.
- 4 Solte o pedal de freio e verifique se a apresentação dos medidores está desligada.



### ATENÇÃO

#### ■ Desligar o sistema híbrido em caso de emergência

Se desejar desligar o sistema híbrido em uma emergência durante a condução do veículo, pressione o botão de partida por mais de 2 segundos, ou pressione-o brevemente 3 vezes ou mais, sucessivamente. (→P.422)

Entretanto, não toque no botão de partida durante a condução, exceto em caso de emergência. Se o sistema híbrido for desligado durante a condução, o controle de frenagem e da direção funcionarão, porém, a assistência elétrica da direção não estará disponível. Isto tornará mais o estercamento mais difícil, portanto, desacelere e pare o veículo assim que possível.

## Mudar os modos do botão de partida

Os modos podem ser alterados pressionando o botão de partida com o pedal de freio liberado. (O modo será alterado sempre que o interruptor for pressionado).

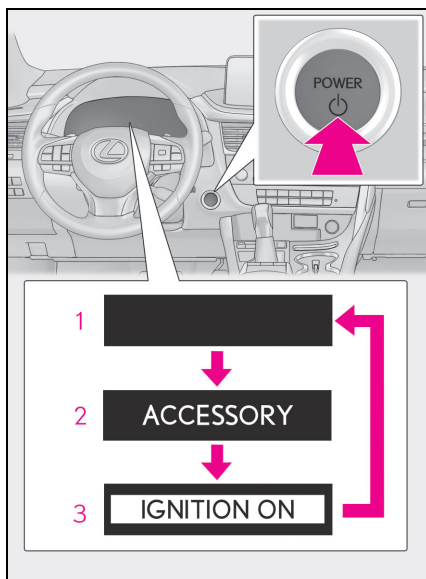

### 1 Desligado\*

Os sinalizadores de emergência podem ser utilizados.

### 2 Modo ACESSÓRIOS

Alguns componentes elétricos, como o sistema de áudio, podem ser utilizados.

A mensagem "ACESSÓRIOS" será apresentada nos medidores.

### 3 Modo LIGADO

Todos os componentes elétricos podem ser usados.

A mensagem "IGNIÇÃO LIGADA" será exibida no computador de bordo colorido.

\*: Se a alavanca de mudança de marchas estiver em qualquer posição exceto P quando o sistema híbrido for desligado, o botão de partida passará ao modo ACESSÓRIOS, e não desligado.

#### ■ Função de desligamento automático

Se o veículo for deixado no modo ACESSÓRIOS por mais de 20 minutos, ou no modo LIGADO (com o sistema híbrido

desligado) por mais de uma hora com a posição da alavanca de mudança de marchas em P, o botão de partida desligará automaticamente. No entanto, a função não pode evitar totalmente a descarga da bateria de 12 volts. Não saia do veículo com o botão de partida no modo ACC (ACESSÓRIOS) ou ON (LIGADO) por longos períodos sem que o sistema híbrido esteja funcionando.

#### ⚠ NOTA

##### ■ Para evitar a descarga da bateria de 12 volts

● Não deixe o botão de partida no modo ACC (ACESSÓRIOS) ou ON (LIGADO) durante longos períodos sem que o sistema híbrido esteja funcionando.

● Se as mensagens "ACCESSORY" (ACESSÓRIOS) ou "IGNITION ON" (IGNIÇÃO LIGADA) forem apresentadas nos medidores enquanto o sistema híbrido não estiver em funcionamento, o botão de partida não está desligado. Saia do veículo após desligar o botão de partida.

#### Ao desligar o sistema híbrido com a alavanca de mudança de marchas em uma posição exceto P

Se o sistema híbrido estiver parado com a alavanca de mudança de marchas em uma posição diferente de P, o botão de partida não será ligado, em vez disso será acionado no modo ACESSÓRIOS. Execute o seguinte procedimento para desligar o interruptor:

1 Verifique se o freio de estacionamento está aplicado.

- 2 Posicione a alavanca de mudança de marchas em P.
- 3 Verifique se a mensagem "Turn Off Vehicle" (Desligue o Veículo) é exibida no computador de bordo colorido e, em seguida, pressione o botão de partida uma vez.
- 4 Verifique se a mensagem "Desligue o Veículo" no computador de bordo colorido está apagada.



#### NOTA

#### ■ Para evitar a descarga da bateria de 12 volts

Não pare o sistema híbrido com a alavanca de mudança de marchas em uma posição diferente de P. Se o sistema híbrido for parado com a alavanca de mudança de marchas em uma posição diferente de P, o botão de partida não será desligado, e sim será colocado em modo ACC (ACESSÓRIOS). Se o veículo for mantido no modo ACCESSORY, poderá causar a descarga da bateria de 12 volts.

## Modo de condução EV

No modo de condução EV, a energia elétrica é alimentada pela bateria híbrida (bateria do sistema híbrido), e apenas o motor elétrico (motor de tração) é utilizado para conduzir o veículo.

Esse modo permite que você dirija em áreas residenciais durante a noite, ou em estacionamentos fechados, etc., sem se preocupar com ruídos e emissão de gases.

## Instruções de acionamento

Ativa/desativa o modo de condução EV

Quando o modo de condução EV está ligado, o indicador de modo de condução EV acenderá. Pressionar o interruptor quando o modo de condução EV estiver ativo reativará o modo de condução normal do veículo (utilizando o motor a combustão e o motor elétrico [motor de tração]).

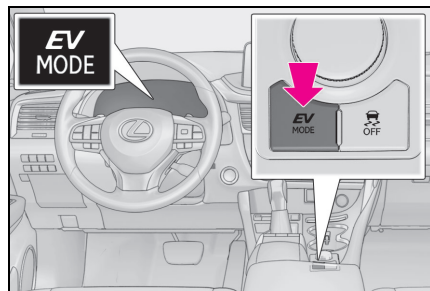

#### ■ Situações nas quais o modo de condução EV não poderá ser acionado

Pode ser impossível ativar o modo de condução EV nas situações descritas a seguir.

Se o modo não puder ser ativado, um alarme sonoro e uma mensagem serão apresentados no computador de bordo colorido.

- Se a temperatura do sistema híbrido estiver alta.  
Se o veículo ficou sob o sol, foi conduzido em um aclave, conduzido em altas velocidades etc.
- Se a temperatura do sistema híbrido estiver baixa.  
Se o veículo ficar exposto a temperaturas menores do que, aproximadamente, 0°C por um longo período de tempo etc.
- Se o motor a combustão estiver em aquecimento.
- A bateria híbrida (bateria de tração) está baixa.  
O nível de bateria restante indicado no visor do monitor de energia está baixo. (→P.100)
- Se a velocidade do veículo estiver alta.
- Se o pedal do acelerador for pressionado vigorosamente ou se o veículo estiver em um aclave, etc.
- Se o desembaçador do para-brisa estiver em uso.

#### ■ Mude para o modo de condução EV quando o motor a combustão estiver frio

Se o sistema híbrido for acionado enquanto o motor a combustão estiver frio, o motor a combustão passará a funcionar automaticamente após um curto período de tempo para que se aqueça. Neste caso, pode ser impossível mudar para o modo de condução EV.

Depois da partida no sistema híbrido e que o indicador "READY" estiver aceso, pressione o interruptor de modo de condução EV antes que o motor a combustão mude para o modo de condução EV.

#### ■ Cancelamento automático do modo de condução EV

Ao conduzir no modo EV, o motor a combustão poderá reiniciar automaticamente nas situações descritas a seguir. Quando o modo de condução EV for cancelado, um

alarme sonoro soar e o indicador do modo de condução EV irá piscar e desligar, e uma mensagem é exibida no computador de bordo colorido.

- A bateria híbrida (bateria de tração) está baixa.  
O nível de bateria restante indicado no visor do monitor de energia está baixo. (→P.100)
- Se a velocidade do veículo estiver alta.
- Se o pedal do acelerador for pressionado vigorosamente ou se o veículo estiver em um aclave, etc.

#### ■ Distância percorrida possível ao conduzir no modo de condução EV

As distâncias de condução possíveis no modo de condução EV variam de poucas centenas de metros até aproximadamente 1 km. Contudo, dependendo das condições do veículo, há situações nas quais o modo de condução EV não pode ser utilizado. (A distância que é possível pode variar, dependendo do nível da bateria híbrida [bateria de tração] e das condições de condução).

#### ■ Economia de combustível

O sistema híbrido foi desenvolvido para alcançar excelência no que tange a economia de combustível durante a condução normal (utilizando o motor a combustão e o motor elétrico [motor de tração]). Dirigir no modo de condução EV mais do que o necessário pode reduzir a economia de combustível.

#### ■ Se a mensagem "Modo EV Indisponível" for apresentada no computador de bordo colorido

Indica que o modo de condução EV não está disponível. A razão pela qual o modo de condução EV não está disponível (o veículo está em marcha lenta, a carga da bateria está baixa, a velocidade é maior do que a faixa de velocidade operacional do modo de condução EV ou pedal do acelerador está muito pressionado) pode ser exibida na tela. Utiliza o modo de condução EV quando está disponível.

■ Se a mensagem "Modo EV Desativado" for apresentada no computador de bordo colorido

Indica que o modo de condução EV foi cancelado automaticamente. A razão pela qual o modo de condução EV não está disponível (a carga da bateria está baixa, a velocidade do veículo é maior do que a faixa de velocidade operacional do modo de condução EV ou o pedal do acelerador está muito pressionado) pode ser exibida. Dirija o veículo por um tempo antes de ligar o modo de condução EV novamente.



### ATENÇÃO

■ Cuidados durante a condução

- Ao conduzir no modo de condução EV, preste atenção às áreas adjacentes ao veículo. Devido ao fato do motor não emitir ruídos, pedestres, ciclistas ou outras pessoas e veículos na área podem não estar cientes do funcionamento do veículo ou de sua aproximação, portanto, tome um cuidado especial ao dirigir nesse modo.

## Transmissão híbrida

Coloque a posição da alavanca de mudança de marchas de acordo com a sua intenção e condição.

## Funções e objetivo da posição da alavanca de mudança de marchas

Posição da alavanca de mudança de marchas	Objetivo ou função
P	Estacionamento do veículo/partida do sistema híbrido
R	Ré
N	Neutro
D	Condução normal <sup>*1</sup>
S	Modo de condução S <sup>*2</sup> (→P.192)

<sup>\*1</sup>: Para melhorar a eficiência do combustível e reduzir o ruído, coloque a alavanca de mudança de marchas em D para condução normal.

<sup>\*2</sup>: Ao selecionar as faixas de marcha utilizando a Modo S, é possível controlar a força de aceleração e de frenagem do motor.

### ■ Ao conduzir com o controle de velocidade adaptativo (ACC) ativado

Mesmo ao executar as ações abaixo com a intenção de habilitar o freio-motor, este não será ativado porque o controle de velocidade adaptativo (ACC) não será cancelado.

- Ao conduzir no modo D ou S, reduza a marcha para 5 ou 4. (→P.236, 245)
- Ao alterar o modo de condução para o modo esportivo enquanto a condução é realizada com a marcha na posição D (→P.265)

### ■ Restrição da partida súbita (Controle de Tração)

→P.171



### ATENÇÃO

#### ■ Dirigir em superfícies escorregadias

Seja cauteloso ao reduzir as marchas ou ao acelerar subitamente, pois isso pode resultar em patinação lateral, ou o veículo pode rodar na pista.



### NOTA

#### ■ Condição de carga da bateria híbrida (bateria de tração)

Se a alavanca de mudança de marchas estiver em N, a bateria híbrida (bateria de tração) não será carregada mesmo com o motor em funcionamento. Portanto, se o veículo for deixado com a alavanca de mudança de marchas em N por um longo período de tempo, a bateria híbrida (bateria de tração) irá descarregar e isso poderá fazer com que o veículo não dê partida.

## Posicionamento da alavanca de mudança de marchas

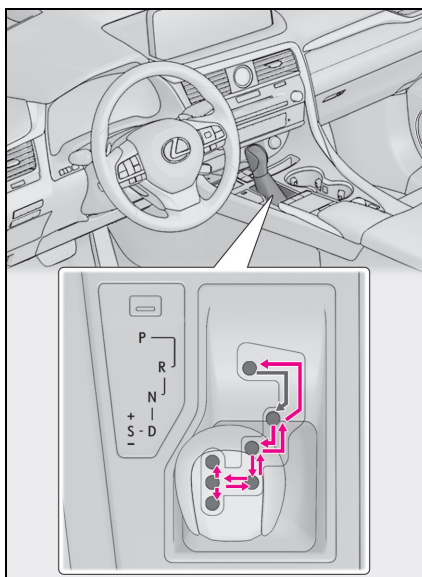

← Enquanto o botão de partida estiver no modo LIGADO, mova a alavanca de mudança de marchas com o pedal de freio acionado.

Ao posicionar a alavanca de mudança de marchas entre P e D, certifique-se de que o veículo esteja completamente parado.

### ■ Sistema de bloqueio de mudança de marcha

O sistema de bloqueio de mudança de marcha tem como objetivo evitar a operação acidental da alavanca de mudança durante a partida.

A alavanca de mudança de marchas pode ser mudada de P apenas quando o botão de partida estiver no modo LIGADO e o pedal do freio estiver sendo pressionado.

### ■ Se não for possível mover a alavanca de mudança de marchas da posição P

Primeiramente, verifique se o pedal de freio



está sendo pressionado.

Se não houver movimento da alavanca de mudança de marchas com o seu pé pressionando o pedal de freio, poderá haver um problema no sistema de bloqueio de mudança de marchas. Providencie imediatamente a inspeção do veículo em uma Concessionária Autorizada Lexus.

As etapas abaixo poderão ser usadas como medida de emergência para garantir o movimento da alavanca de mudança de marcha.

Liberar o bloqueio da alavanca de mudança de marchas:

- 1 Coloque o botão de partida no modo LIGADA e verifique se o freio de estacionamento está aplicado. (→P.185, 195)
- 2 Desligue o botão de partida.
- 3 Pressione o pedal de freio.
- 4 Force a tampa para cima com uma chave de fenda de lâmina plana ou ferramenta equivalente.

Para evitar danos à tampa, cubra a ponta da chave de fenda com um pano.

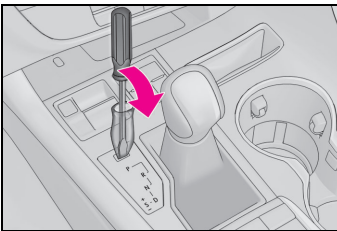

- 5 Pressione o botão de cancelamento do bloqueio de mudança de marcha.

A alavanca de mudança de marchas pode ser movida enquanto o botão é pressionado.

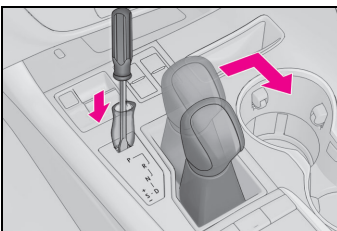

## ⚠ ATENÇÃO

### ■ Para evitar um acidente ao liberar o bloqueio de mudança de marchas

Antes de pressionar o botão de cancelamento do bloqueio de mudança de marchas, certifique-se de aplicar o freio de estacionamento e apertar o pedal de freio.

Se o pedal do acelerador for pressionado acidentalmente ao invés do pedal de freio quando o botão de cancelamento do bloqueio de mudança de marchas for pressionado, e a alavanca de mudança de marchas for retirada da posição P, a partida do veículo pode ser acionada repentinamente e, possivelmente, ocasionar um acidente e resultar em ferimentos graves ou fatais.

## Seleção do modo de condução

→P.265

## Seleção das faixas de mudança na posição D

Para dirigir usando temporariamente a seleção de faixa de mudança, opere o interruptor “-” de mudança de marcha no volante de direção. Mudar a faixa de mudança permite que o nível de frenagem do motor seja selecionado. A faixa de mudança poderá ser selecionada através dos interruptores “-” e “+” de mudança de marcha no volante de direção.

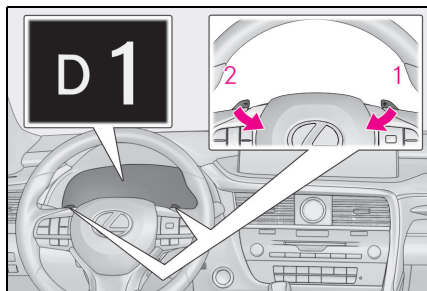

**1** Aumento de marcha

**2** Redução de marcha

A posição de marcha selecionada, de D1 a D6, será exibida nos medidores.

A posição de marcha inicial quando o interruptor de mudança de marcha no volante “-” é acionado será ajustada automaticamente para D4 ou D5, de acordo com a velocidade do veículo.

Para voltar para a posição D de condução normal, o interruptor “+” de mudança no volante de direção deve ser pressionado por um certo período de tempo.

#### ■ Faixas de mudança e respectivas funções

- Você pode definir 6 níveis de força do freio-motor.
- Uma faixa de mudança mais baixa irá resultar em maior força do freio-motor do que uma faixa de mudança mais alta, e as revoluções do motor também irão aumentar.

#### ■ Quando o interruptor “-” de mudança de marcha no volante for acionado com a alavanca de mudança de marchas na posição D

Se a faixa de mudança das marchas for reduzida para uma faixa que permita o uso do freio-motor de forma adequada às condições de condução.

#### ■ Desativação automática da seleção de passagem de marchas em posição D

A seleção de faixas de mudança na posição D será desativada nas situações abaixo:

- Quando o veículo for parado
- Caso o pedal do acelerador seja pressionado por um período maior que o determinado
- Quando a alavanca de mudança de marchas for colocada em outra posição diferente de D

#### ■ Alarme de advertência de restrição de redução de marcha

Para garantir a segurança e desempenho de condução, o funcionamento da redução de marcha poderá, às vezes, ser restringido. Em algumas circunstâncias, não será possível reduzir a marcha mesmo quando houver acionamento da alavanca de mudança de marchas ou do interruptor de mudança de marchas no volante de direção. (O alarme soará duas vezes).

### Selecionar as faixas de marcha na posição S

Para acessar o modo S, mova a alavanca de mudança de marcha para S. As faixas de marcha podem ser selecionadas acionando a alavanca de marchas ou o dispositivo de troca de marchas no volante, permitindo que você dirija na marcha de sua escolha. A marcha pode ser selecionada ao acionar a alavanca de mudança de marchas ou os interruptores de mudança de marcha no volante de direção “-” e “+”.

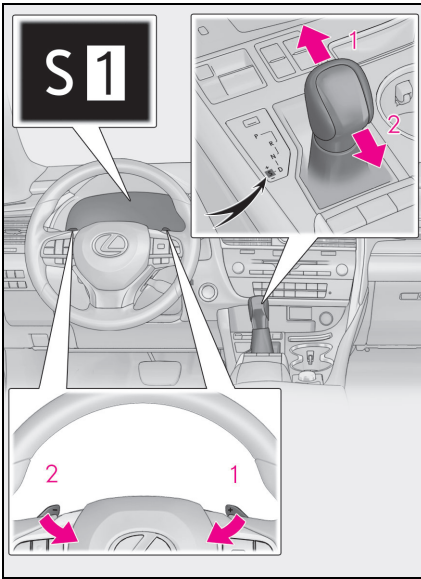

- 1** Aumento de marcha  
**2** Redução de marcha

A faixa de marcha selecionada, de S1 a S6, será exibida nos medidores.

A faixa inicial de mudança do modo S é ajustada automaticamente em S4 ou S5, conforme a velocidade do veículo.

#### ■ Faixas de mudança e respectivas funções

- Você pode selecionar 6 níveis de força de aceleração e força de freio-motor.
- Uma faixa de mudança mais baixa irá resultar em maior força de aceleração e do freio-motor do que uma faixa de mudança mais alta, e as revoluções do motor também irão aumentar.
- Se você acelerar durante a passagem de marcha de 1 a 4, a faixa de mudança pode aumentar automati-

camente de acordo com a rotação do motor.

#### ■ Modo S

- Quando a faixa de mudança for S4 ou inferior, manter a alavanca de mudança de marchas voltada para “+” define a faixa de mudança para S6.
- Seleciona automaticamente uma faixa de mudança mais alta antes que a velocidade do motor aumente.

## Alavanca do sinalizador de direção

### Instruções de acionamento

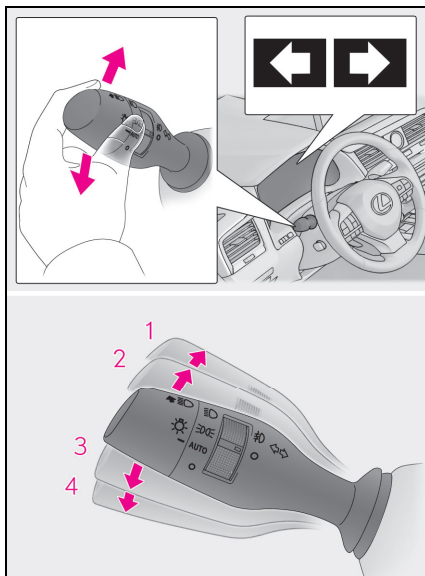

- 1 Curva à direita
  - 2 Mudança para a faixa da direita (mova a alavanca parcialmente para cima e solte-a)
- A seta para a direita piscará 3 vezes.
- 3 Mudança para a faixa da esquerda (mova a alavanca parcialmente para baixo e solte-a)
- A seta para a esquerda piscará 3 vezes.
- 4 Curva à esquerda

■ Os sinalizadores de direção poderão ser acionados quando

○ botão de partida estiver no modo LIGADO.

■ Se o indicador piscar mais rapidamente do que o normal

Verifique se as lâmpadas dos sinalizadores de direção dianteiros ou traseiros não estão queimadas.

■ Se os sinalizadores de direção pararem de piscar antes de realizar a mudança de faixa

Acione a alavanca novamente.

■ Personalização

Algumas funções podem ser personalizadas. (→P.487)

## Freio de estacionamento

O freio de estacionamento pode ser liberado automaticamente ou manualmente.

Em modo automático, o freio de estacionamento pode ser aplicado ou liberado automaticamente de acordo com a operação da alavanca de mudança de marchas. Mesmo quando estiver no modo automático, o freio de estacionamento pode ser aplicado e liberado manualmente.

## Instruções de acionamento

### ■ Uso do modo manual

O freio de estacionamento pode ser aplicado e destravado manualmente.

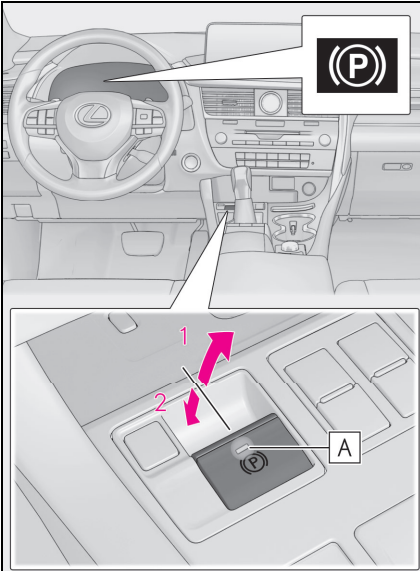

**A** Luz do freio de estacionamento

- 1 Puxe o interruptor do freio de estacionamento para aplicá-lo

A luz indicadora do freio de estacionamento e a luz do freio de estacionamento acenderão.

Ao mover a alavanca de mudança de marchas para P, o freio de estacionamento será aplicado e a luz indicadora do freio de estacionamento e a luz do freio de estacionamento acenderão.

- 2 Empurre o interruptor do freio de estacionamento para liberá-lo manualmente.

Pressione o interruptor do freio de estacionamento enquanto pressiona o pedal de freio.

Certifique-se de que a luz indicadora do freio de estacionamento ou a luz do freio de estacionamento apagou.

Função de destravamento automático do freio de estacionamento: Pressione o pedal do acelerador gentilmente. Certifique-se de que a luz indicadora do freio de estacionamento ou a luz do freio de estacionamento apagou.

Se a luz indicadora do freio de estacionamento e a luz do freio de estacionamento piscarem, acione o interruptor novamente. (→P.437)

### ■ Aciona o modo automático

Enquanto o veículo estiver parado, puxe e segure o interruptor do freio de estacionamento até que a mensagem “Modo automático ligado” seja exibida no computador de bordo colorido.

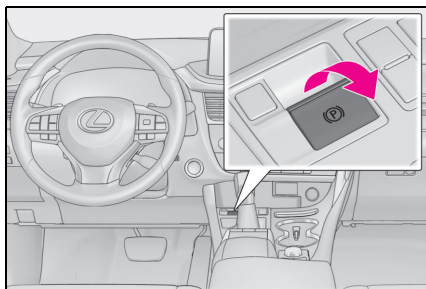

Quando o modo automático for ligado, o freio de estacionamento funcionará conforme segue:

- Ao mover a alavanca de mudança de marchas para fora de P, o freio de estacionamento será destravado e a luz indicadora do freio de estacionamento e a luz do freio de estacionamento apagarão.
- Ao mover a alavanca de mudança de marchas para P, o freio de estacionamento será aplicado e a luz indicadora do freio de estacionamento e a luz do freio de estacionamento acenderão.

Acione a alavanca de mudança de marchas com o pedal de freio pressionado.

### ■ Desliga o modo automático

Enquanto o veículo estiver parado, puxe e segure o interruptor do freio de estacionamento até que a mensagem “Modo automático ligado” seja exibida no computador de bordo colorido.

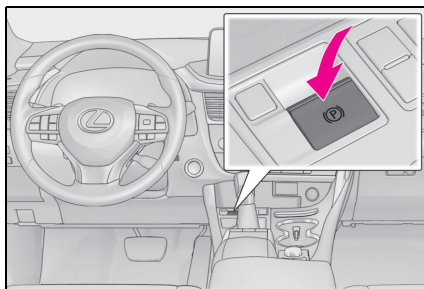

### ■ Acionamento do freio de estacionamento

- Quando o botão de partida não estiver no modo LIGADO, o freio de estacionamento não pode ser liberado usando o interruptor do freio de estacionamento.
- Quando o botão de partida não estiver no modo LIGADO, o modo automático (acionamento e liberação do freio automático) torna-se indisponível.

### ■ Função de destravamento automático do freio de estacionamento

O freio de estacionamento é destravado automaticamente ao pressionar o pedal do acelerador lentamente.

O freio de estacionamento será destravado automaticamente sob as seguintes condições:

- A porta do motorista estiver fechada.
- O cinto de segurança do motorista estiver afivelado.
- A posição da alavanca de mudança de marchas estiver em uma posição à frente ou em marcha à ré.
- A luz indicadora de falha ou o indicador de advertência do sistema de freio não estiver acesa.

Se a função de destravamento automático não funcionar, destrave manualmente o freio de estacionamento.

### ■ Se “Freio de Estacionamento Superaquecido, Freio Indisponível” for exibido no computador de bordo colorido

Se o freio de estacionamento for acionado repetidamente por um curto período de

tempo, o sistema pode restringir o uso do mesmo para evitar o superaquecimento. Se isto acontecer, pare de acionar o freio de estacionamento. A operação voltará ao normal após aproximadamente 1 minuto.

■ **Se as mensagens “EPB Activation Stopped Incompletely” ou “Parking Brake Unavailable” (Ativação do EPB Parada Incompletamente ou Freio de Estacionamento Indisponível) for exibida no computador de bordo colorido**

Acione o interruptor do freio de estacionamento. Se a mensagem não desaparecer depois de operar o interruptor diversas vezes, o sistema pode estar apresentando falhas. Providencie imediatamente a inspeção do veículo em uma Concessionária Autorizada Lexus.

■ **Som de acionamento do freio de estacionamento**

Quando o freio de estacionamento estiver em funcionamento, poderá ser ouvido um ruído do motor (silvo). Isto não indica uma falha.

■ **Luz indicadora do freio de estacionamento e luz do freio de estacionamento**

● Dependendo do modo do botão de partida, a luz indicadora do freio de estacionamento e a luz do freio de estacionamento acenderão e permanecerão acesas como descrito abaixo:  
Modo LIGADO: Acende até que o freio de estacionamento seja liberado.

Fora do modo ON (LIGADO): Permanece ligada por aproximadamente 15 segundos.

● Quando o botão de partida for desligado com o freio de estacionamento aplicado, a luz indicadora do freio de estacionamento e a luz do freio de estacionamento permanecerão acesas por cerca de 15 segundos. Isto não indica uma falha.

■ **Mudar o modo**

Ao ligar/desligar o modo automático, a mensagem será exibida no computador de bordo colorido e o alarme soará.

■ **Estacionar o veículo**

→P.170

■ **Alarme de advertência do freio de estacionamento aplicado**

Um alarme soar se o veículo for conduzido com o freio de estacionamento engatado. A mensagem “Libere o Freio de Estacionamento” é exibido no computador de bordo colorido.

■ **Mensagens de advertência e alarmes**

Mensagens e alarmes de advertência são usados para indicar uma falha do sistema ou informar ao motorista sobre a necessidade de cautela. Se uma mensagem de advertência for exibida no computador de bordo colorido, leia a mensagem e siga as instruções.

■ **Se o indicador de advertência do sistema de freios acender**

→P.430



**ATENÇÃO**

■ **Ao estacionar o veículo**

Não deixe uma criança sozinha no veículo. O freio de estacionamento poderá ser destravado de forma não intencional e há o perigo de o veículo se movimentar, o que pode provocar um acidente, resultando em ferimentos graves ou fatais.

■ **Interruptor do freio de estacionamento**

Não coloque nenhum objeto próximo do interruptores do freio de estacionamento. Objetos podem interferir no interruptor e levar a uma operação inesperada do freio de estacionamento.



**NOTA**

■ **Ao estacionar o veículo**

Antes de sair do veículo, coloque a alavanca de mudança de marchas em P, aplique o freio de estacionamento e confirme que o veículo não se move.



## NOTA

■ Quando houver defeito no sistema

Pare o veículo em um local seguro fora da pista e verifique as mensagens de advertência.

■ Quando o freio de estacionamento estiver emperrado devido a uma falha

Dirigir o veículo com o freio de estacionamento aplicado, resultará em superaquecimento dos componentes do freio o que poderá afetar o desempenho dos freios e aumentar o desgaste dos mesmos.

Neste caso, providencie a inspeção do veículo em uma Concessionária Autorizada Lexus imediatamente.

## Brake Hold

O brake hold mantém o freio aplicado quando a alavanca de mudança de marchas está em D, S ou N com o sistema ligado e o pedal de freio foi pressionado para parar o veículo. O sistema libera o freio quando o pedal do acelerador é pressionado com a alavanca de mudança de marchas em D ou S para permitir a partida suave.

## Habilitação do sistema

Ativar o brake hold

O indicador de brake hold no modo de espera (verde) **A** acende. Enquanto o sistema segura o freio, o indicador do brake hold (amarelo) **B** acende.

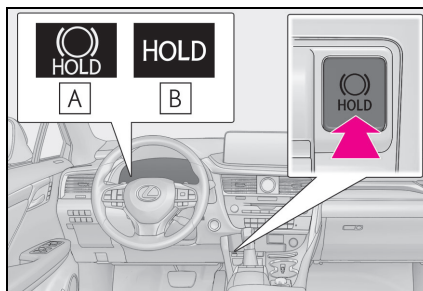

### ■ Condições de operação do brake hold

O brake hold não pode ser acionado nas seguintes condições:

- Se a porta do motorista estiver aberta.
- Se o motorista não estiver com o cinto de segurança acionado.

Se quaisquer condições supracitadas forem detectadas quando o brake hold estiver habilitado, o sistema se desligará e a luz indicadora do modo de espera da brake



hold se desligará. Além disso, se quaisquer condições forem detectadas enquanto o sistema estiver acionando o freio, um alerta sonoro e uma mensagem serão exibidos no mostrador multifunção. O freio de estacionamento será acionado automaticamente.

### ■ Função do brake hold

- Se o pedal de freio for liberado por um período de aproximadamente 3 minutos depois que o sistema passou a segurar o freio, o freio de estacionamento será acionado automaticamente. Neste caso, um alarme de advertência soa e uma mensagem é apresentada no computador de bordo colorido.
- Para desligar o sistema enquanto o sistema estiver retendo o freio, pressione firmemente o pedal de freio e pressione o botão novamente.
- A função de brake hold pode não segurar o veículo se o mesmo estiver em um acive acentuado. Nesta situação pode ser necessário que o motorista utilize os freios. Um alarme de advertência soará e o computador de bordo colorido informará ao motorista sobre essa situação. Se uma mensagem de advertência for exibida no computador de bordo colorido, leia a mensagem e siga as instruções.

### ■ Quando o freio de estacionamento for acionado automaticamente enquanto o sistema está segurando os freios

Realize qualquer uma das operações a seguir para destravar o freio de estacionamento.

- Pressione o pedal do acelerador. (O freio de estacionamento não será liberado automaticamente se o cinto do banco não estiver fixado).
- Acione o interruptor do freio de estacionamento com o pedal de freio pressionado.

Certifique-se de que a luz indicadora do freio de estacionamento apaga. (→P.195)

### ■ Quando for necessário providenciar uma inspeção em uma Concessionária Autorizada Lexus

Quando o indicador (verde) do modo de espera de brake hold não acender, mesmo que o interruptor do brake hold esteja pressionado com as condições do respectivo sistema atendidas, o sistema poderá apresentar uma falha. Providencie a inspeção do veículo em uma Concessionária Autorizada Lexus.

### ■ Se a mensagem "Brake Hold Fault Depress Brake to Deactivate Visit Your Dealer" (Falha no Brake Hold. Pressione o Freio para Desativar. Visite uma Concessionária Autorizada) ou "Brake Hold Malfunction Visit Your Dealer" (Falha no Brake Hold. Visite uma Concessionária Autorizada Lexus) for exibida no computador de bordo colorido

O sistema pode estar apresentando uma falha. Providencie a inspeção do veículo em uma Concessionária Autorizada Lexus.

### ■ Mensagens de advertência e alarmes

Mensagens e alarmes de advertência são usados para indicar uma falha do sistema ou informar ao motorista sobre a necessidade de cautela. Se uma mensagem de advertência for exibida no computador de bordo colorido, leia a mensagem e siga as instruções.

### ■ Se o indicador de brake hold acionada piscar

→P.437

**ATENÇÃO****■ Quando o veículo está em um aclave acentuado.**

Seja cauteloso ao utilizar o brake hold em um aclave acentuado. A função de brake hold pode não reter o veículo em uma situação como essa.

**■ Quando estiver parado em uma estrada escorregadia**

○ sistema pode não segurar o veículo quando os limites de aderência dos pneus forem excedidos. Não utilize o sistema quando estiver parado em uma estrada escorregadia.

**NOTA****■ Ao estacionar o veículo**

○ brake hold não foi projetado para uso quando o veículo ficar estacionado por um longo período de tempo. ○ desligamento do botão de partida enquanto o sistema está acionando o freio pode liberá-lo, o que pode fazer com que o veículo se mova. Ao operar o botão de partida, pressione o pedal de freio, coloque a posição da alavanca de mudança de marchas em P e aplique o freio de estacionamento.



## Interruptor dos faróis

Os faróis podem ser acionados manual ou automaticamente.

### Instruções de acionamento

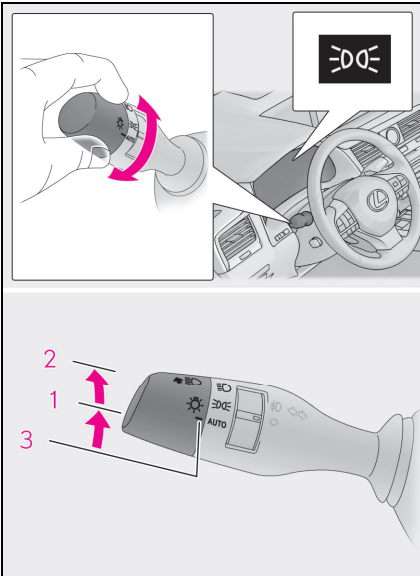
Ao operar o interruptor , as luzes se acendem da seguinte forma:



- 1  As luzes de posição dianteiras, lanternas traseiras, sinalizadores laterais de direção traseiros, da placa de licença e do painel de instrumentos acendem.
- 2  Os faróis e todas as luzes listadas acima acendem.
- 3 AUTO Os faróis, luzes de posição dianteira, luzes diurnas (→P.201) e assim por diante são ligadas e desli-

gadas automaticamente.  
(Quando o botão de partida estiver no modo LIGADO).

### ■ Sistema de luzes diurnas (DLR)

Para tornar o seu veículo mais visível para os outros motoristas durante a condução diurna, as luzes diurnas acendem automaticamente sempre que é dada a partida do sistema híbrido e o freio de estacionamento e que o interruptor dos faróis está em AUTO. (Iluminação mais intensa do que as luzes de posição dianteiras). As luzes diurnas não foram desenvolvidas para o uso noturno.

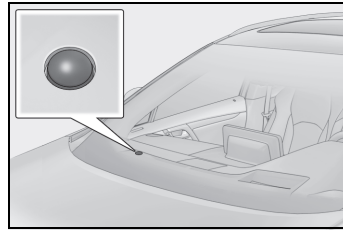

### ■ Sensor de controle do farol



O sensor poderá não funcionar corretamente se um objeto for posicionado sobre o sensor, ou se algum objeto for fixado no para-brisa, causando obstrução do sensor. Isto irá interferir na capacidade do sensor em detectar o nível da luz ambiente e poderá resultar em uma falha no sistema automático dos faróis.

### ■ Sistema de desligamento automático de luzes

Os faróis e todas as luzes se apagam após desligar o botão de partida e abrir a porta do motorista.

Para acender as luzes novamente, coloque o botão de partida no modo IGNIÇÃO LIGADA ou coloque o interruptor de luz na posição AUTO e em seguida retorne para a posição  ou .

### ■ Sistema de regulação automática dos faróis

O nível dos faróis será ajustado automaticamente conforme o número de passageiros e a condição de carga do veículo para

garantir que os faróis não irão interferir com outros usuários da pista.

### ■ Iluminação da luz de entrada

Se o interruptor dos faróis estiver em AUTO e a área adjacente estiver escura, destravar as portas utilizando o Smart entry & start ou o controle remoto irá ligar as luzes de posição dianteiras e as lanternas traseiras automaticamente.

### ■ Função de economia da bateria de 12 volts

Para evitar a descarga da bateria de 12 volts do veículo, se os faróis e/ou as lanternas traseiras estiverem acesos quando o botão de partida for desligado, a função de economia da bateria de 12 volts funcionará e desligará automaticamente as luzes após, aproximadamente, 20 minutos. Quando o botão de partida estiver no modo LIGADO, a função de economia da bateria de 12 volts será desativada.

Quando qualquer um dos procedimentos a seguir for realizado, a função de economia da bateria de 12 volts será cancelada uma vez e reativada em seguida. Todas as luzes serão desligadas automaticamente 20 minutos após a reativação da função de economia da bateria de 12 volts:

- Quando o interruptor dos faróis for acionado
- Quando uma porta for aberta ou fechada

### ■ Personalização

Algumas funções podem ser personalizadas. (→P.487)



#### NOTA

#### ■ Para evitar a descarga da bateria de 12 volts

Não deixe as luzes acesas durante um período além do necessário quando o sistema híbrido estiver desligado.

## Acender o farol alto

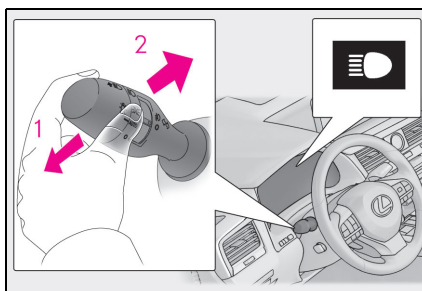

- 1 Com os faróis acesos, pressione para frente a alavanca para acender os faróis altos.

Retorne a alavanca à posição central para apagar o farol alto.

- 2 Mova a alavanca na direção do seu corpo e solte-a para piscar os faróis altos uma vez.

Você poderá piscar o farol alto com os faróis acesos ou apagados.

Em veículos com Farol alto adaptativos (AHS), os faróis altos não podem ser acesos ao puxar a alavanca em sua direção quando o botão de partida está desligado.

## Luzes de direção

- Quando houver a operação do volante de direção ou da alavanca do sinalizador de direção enquanto os faróis estiverem ligados (farol baixo), a luz de direção acenderá e iluminará a direção do movimento do veículo. As luzes de direção são projetadas para garantir excelência na visibilidade ao fazer uma curva em um cruzamento.

No entanto, quando a velocidade do veículo for de aproximadamente 35 km/h ou

acima, as luzes de direção não se acendem.

- Quando a alavanca de mudança de marchas estiver em R com os faróis ligados (faróis baixos), ambas as luzes de direção acenderão. Essa função foi desenvolvida para melhorar a visibilidade durante o estacionamento.

#### ■ Luzes de direção

Quando as luzes de direção estiverem acesas por mais de 30 minutos, elas se apagarão automaticamente.

### Farol alto automático (AHB)

O Farol alto automático (AHB) utiliza um sensor de câmera localizado atrás da parte superior do para-brisa para avaliar a intensidade das luzes emitidas pelos veículos à frente, as luzes nas ruas etc., e liga ou desliga automaticamente os faróis altos, conforme necessário.

#### ⚠ ATENÇÃO

##### ■ Limites do Farol alto automático (AHB)

Não confie totalmente no sistema de Farol alto automático (AHB). Sempre dirija com segurança, sendo cauteloso ao observar as proximidades, desligando e ligando os faróis altos manualmente quando for necessário.

##### ■ Para evitar a operação incorreta do sistema de Farol alto automático (AHB)

Não sobrecarregue o veículo com peso além do especificado.

## Ativação do Farol alto automático (AHB)

- Empurre a alavanca para longe do seu corpo com o interruptor dos faróis na posição  ou AUTO.

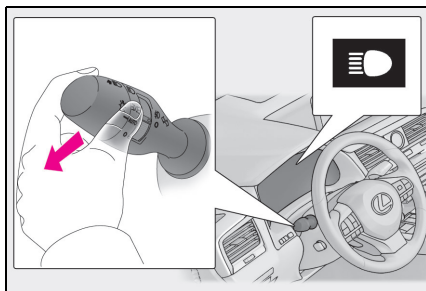

- Pressione o interruptor do Farol alto automático (AHB).

O indicador do Farol alto automático (AHB) acenderá quando o sistema estiver em funcionamento.

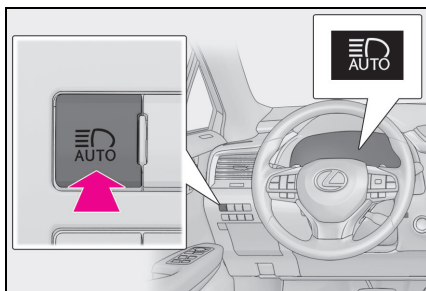

### ■ Condições em que os faróis altos acendem/apagam automaticamente

- Quando todas as condições a seguir forem atendidas, os faróis altos serão ligados automaticamente (após aproximadamente 1 segundo):
  - A velocidade do veículo é de aproximadamente 30 km/h ou superior.
  - A área a frente do veículo estiver escura.
  - Se não houver veículos à frente com os faróis ou lanternas traseiras ligados.
  - Houver poucas luzes na estrada à frente.

- Se alguma das condições a seguir for atendida, os faróis altos serão apagados automaticamente:
  - A velocidade do veículo está abaixo de aproximadamente 25 km/h.
  - Se a área à frente do veículo não estiver escura.
  - Se os veículos à frente deles estiverem com os faróis ou lanternas traseiras ligados.
  - Se houver muitas luzes na estrada à frente.

### ■ Informações de detecção pelo sensor da câmera

- Os faróis altos podem não ser apagados automaticamente nas seguintes situações:
  - Quando um veículo aparecer repentinamente em sua direção, vindo de uma curva
  - Se o seu veículo for ultrapassado por outro veículo
  - Quando os veículos à frente não puderem ser detectados devido a uma sequência de curvas, divisões entre as pistas ou árvores nas laterais da pista
  - Quando os veículos à frente surgirem na faixa mais distante em uma estrada larga
  - Quando as luzes dos veículos à frente não estiverem acesas
- Os faróis altos podem ser apagados se for detectado um veículo à frente usando as luzes de neblina sem acender os faróis.
- Luzes domiciliares, iluminação das vias, placas de trânsito e painéis ou placas iluminados e outros objetos refletivos podem ativar os faróis baixos, ou mantê-los acesos.
- Os fatores a seguir podem afetar a quantidade de tempo necessário para o acionamento ou desligamento dos faróis altos:
  - A intensidade do brilho dos faróis, luzes de neblina e lanternas traseiras dos veículos à frente
  - O movimento e direção do veículo à frente
  - Quando um veículo a frente do seu tiver luzes funcionando em apenas um dos lados.

- Quando um veículo a frente do seu utilizar duas rodas
- A condição da estrada (gradiente, curva, condição da superfície da estrada, etc.)
- O número de passageiros e a quantidade de bagagem no veículo
- Quando os faróis altos podem acender ou apagar inesperadamente.
- Bicicletas ou veículos similares podem não ser detectados.
- Nas situações descritas a seguir, o sistema pode ser incapaz de detectar com precisão os níveis de luminosidade das áreas adjacentes ao veículo. Isso pode fazer com que os faróis baixos permaneçam acionados e os faróis altos pisquem ou ofusquem pedestres ou veículos à frente. Nesse caso, é necessário alterar manualmente entre os faróis baixos e altos.
- Durante intempéries (chuva forte, neve, neblina, tempestades de areia, etc.)
- Quando o para-brisa é obscurecido por neblina, névoa, gelo, sujeira, etc.
- Quando o para-brisa estiver sujo ou danificado
- O sensor da câmera está deformado ou sujo
- Quando a temperatura do sensor da câmera estiver extremamente alta
- Quando o nível de luminosidade das áreas adjacentes for igual ao dos faróis, das lanternas traseiras ou das luzes de neblina.
- Quando os faróis ou lanternas traseiras dos veículos à frente estiverem desligados, sujos, forem coloridos, ou estiverem desajustados.
- Quando o veículo for atingido por água, neve, poeira, etc. vinda de um veículo atrás
- Quando o veículo for conduzido em uma área onde haja troca intermitente entre luminosidade e escuridão
- Quando o veículo for frequente e repetidamente conduzido em pistas onde haja muitos aclives e declives ou em estradas acidentadas, com superfícies irregulares (como estradas não pavimentadas, estradas de cascalho, etc.).
- Ao fazer curvas frequente e repetida-

mente ou dirigir em vias com muito vento.

- Quando houver um objeto altamente refletivo a frente do veículo, como uma placa ou espelho
- A traseira de um veículo à frente é altamente refletiva, como um contêiner ou caminhão
- Quando os faróis do veículo estiverem danificados ou sujos, ou não forem nivelados adequadamente
- O veículo está inclinando devido a um pneu furado, o reboque de um trailer, etc.
- Quando os faróis são alternados entre faróis altos e faróis baixos repetidamente, de maneira anormal
- Quando o motorista acredita que os faróis altos podem piscar, ofuscando pedestres e outros veículos
- Quando o veículo for usado em uma área na qual o tráfego seja pelo lado oposto da rua, no país para o qual o veículo foi projetado, por exemplo, usar um veículo projetado para tráfego do lado direito em uma área de condução do lado esquerdo, ou vice-versa

### Ligar/desligar os faróis altos manualmente

#### ■ Mudar para faróis baixos

Puxe a alavanca para a posição original.

O indicador do Farol alto automático (AHB) apagará.

Pressione a alavanca para frente para ativar o Farol alto automático (AHB) novamente.

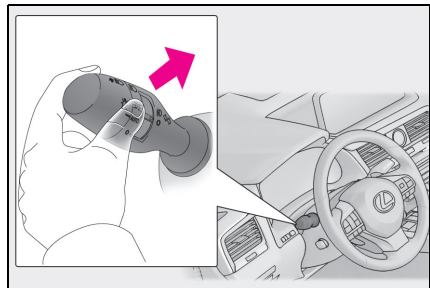

### ■ Alternar para faróis altos

Pressione o interruptor do Farol alto automático (AHB).

O indicador de Farol alto automático (AHB) irá apagar e o indicador de farol alto irá acender.

Pressione o interruptor para ativar o Farol alto automático (AHB) novamente.

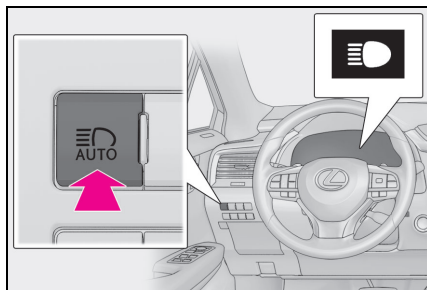

### Interruptor das luzes de neblina

As luzes de neblina garantem excelente visibilidade em condições difíceis de condução, por exemplo, sob chuva ou neblina.

### Instruções de acionamento

#### ► Interruptor da luz de neblina

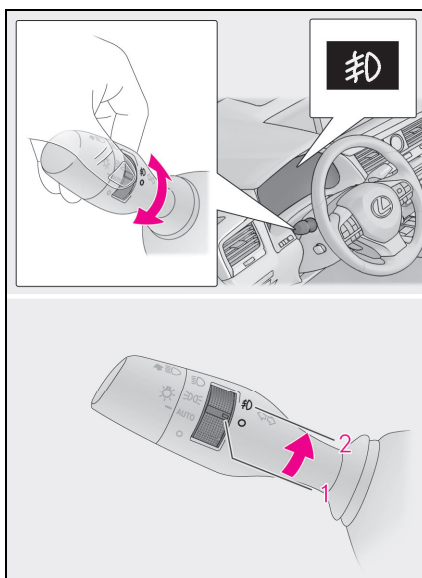

- 1 ○ Apaga as luzes de neblina dianteiras
- 2 ☹ Liga as luzes de neblina



- ▶ Interruptor das luzes de neblina traseiras

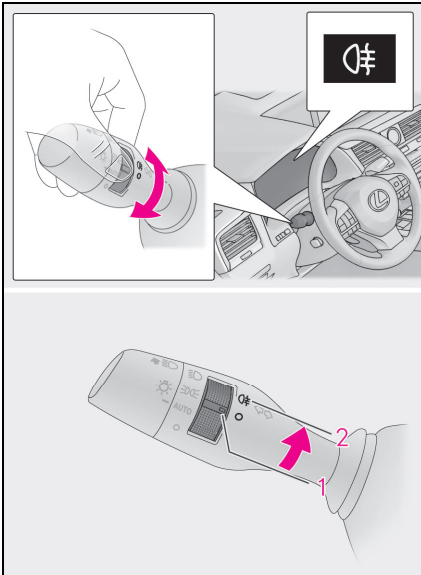

- 1 ○ Apaga a luz de neblina traseira
- 2 ☁ Acende a luz de neblina traseira

Soltar o anel do interruptor o fará retornar à posição ○.

Acionar o anel do interruptor novamente desligará somente a luz de neblina traseira.

#### ■ Os faróis podem ser usados quando

- ▶ Veículos com faróis de neblina

Os faróis ou luzes de posição dianteiras estão acesos.

## Limpadores e lavador do para-brisa

A operação da alavanca alterna as operações entre automática e manual e aciona o lavador.

### ⚠ NOTA

■ Quando o para-brisa estiver seco  
Não use os limpadores, uma vez que poderão danificar o para-brisa.

## Acionar as alavancas do limpador do para-brisa

Ao puxar a alavanca , os limpadores e o lavador começam a funcionar.

Ao selecionar "AUTO", os limpadores funcionarão automaticamente quando os sensores detectarem a precipitação de chuva. O sistema irá ajustar automaticamente o período de intermitência dos limpadores de acordo com o volume da chuva e a velocidade do veículo.

A sensibilidade do sensor pode ser ajustada quando "AUTO" estiver selecionado.

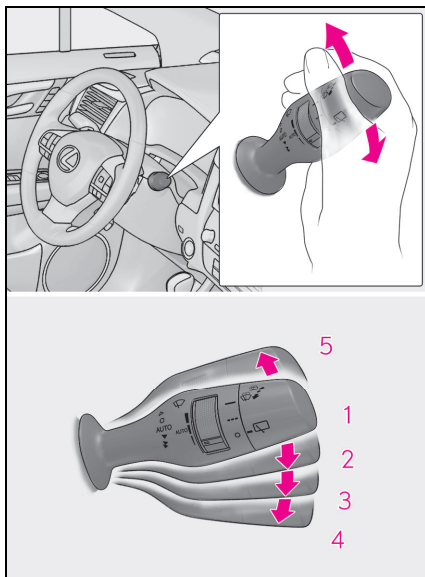

- 1 ○ Desligado
- 2 AUTO Operação do sensor de chuva
- 3 ▼ Operação em baixa velocidade
- 4 ▾ Operação em alta velocidade
- 5 △ Operação temporária

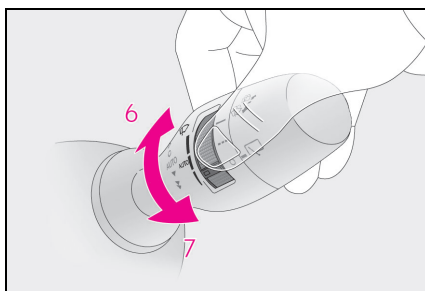

- 6 Aumentar a sensibilidade
- 7 Reduzir a sensibilidade

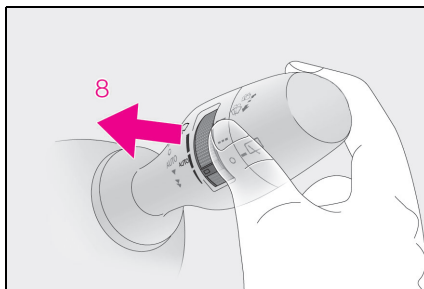

### 8 Operação dupla do lavador/limpador

Ao puxar a alavanca, os limpadores e o lavador começam a funcionar.

Os limpadores serão acionados automaticamente algumas vezes e depois o jato do lavador esguichará.

Veículos com limpadores de farol:

Quando o botão de partida estiver no modo LIGADO e as luzes estiverem acesas, se a alavanca estiver puxada, os limpadores do farol funcionarão uma vez.

Depois disso, os limpadores dos faróis funcionarão a cada 5ª vez que a alavanca for puxada.

### ■ O limpador e o lavador do para-brisa poderão ser usados quando

O botão de partida estiver no modo LIGADO.

### ■ Varredura do limpador de prevenção de gotejamento

(Após funcionar várias vezes, os limpadores funcionam mais uma vez, com um pequeno retardo, para evitar gotas no para-brisa). No entanto, essa função não será acionada durante a condução.

### ■ Efeitos da velocidade do veículo na operação do limpador

A velocidade do veículo afeta o intervalo intermitente do limpador.

### ■ Sensor de chuva

● O sensor interpreta o volume de chuva.

Um sensor ótico foi adotado. O sensor poderá não funcionar adequadamente quando a luz do nascente ou poente atinge intermitentemente o para-brisa, ou se houver insetos no para-brisa.

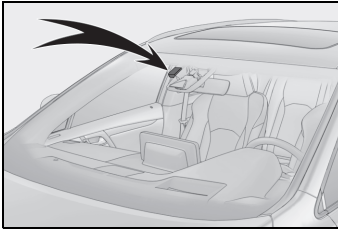

- Se o interruptor do limpador for posicionado em "AUTO" enquanto o botão de partida estiver no modo LIGADO, os limpadores funcionarão uma vez, indicando que o modo AUTO está ativado.
- Quando o anel de sensibilidade do sensor deixado na posição "AUTO", os limpadores irão funcionar uma vez para indicar que a sensibilidade do sensor foi aumentada.
- Se a temperatura do sensor de chuva for de 90°C ou mais, ou de -15°C ou menos, o funcionamento automático poderá não ocorrer. Nesse caso, acione o limpador em qualquer modo, exceto o modo "AUTO".

■ **Se não houver pulverização de fluido do lavador**

Verifique se os bicos do lavador não estão obstruídos e se há fluido no reservatório do lavador do para-brisa.

■ **Função de parada do limpador do para-brisa vinculada à abertura da porta dianteira com limpadores do para-brisa com sensor de chuva)**

Quando "AUTO" for selecionado e os limpadores do para-brisa estiverem funcionando, se uma porta dianteira for aberta, a operação dos limpadores do para-brisa será parada para evitar que alguém próximo ao veículo seja atingido pela água dos limpadores, desde que o veículo esteja parado com o freio de estacionamento acionado ou a alavanca de câmbio em P. Quando a porta dianteira for fechada, a

operação do limpador será retomada.

■ **Personalização**

Algumas funções podem ser personalizadas. (→P.487)

**! ATENÇÃO**

■ **Precauções sobre o uso dos limpadores do para-brisa no modo "AUTO" (veículos com limpadores do para-brisa com sensor de chuva)**

Os limpadores do para-brisa poderão ser acionados inesperadamente se o sensor for tocado ou se o para-brisa for submetido a vibrações no modo "AUTO". Seja cauteloso para evitar que seus dedos, etc. fiquem presos nos limpadores do para-brisa.

■ **Cuidados sobre o uso do fluido do lavador**

Quando estiver frio, não utilize o fluido do lavador até que o para-brisa aqueça. O fluido poderá congelar no para-brisa resultando em baixa visibilidade. Isto poderá causar um acidente, resultando em ferimentos graves ou fatais.

**! NOTA**

■ **Quando o reservatório do lavador estiver vazio**

Não pressione o interruptor continuamente, visto que a bomba de fluido do lavador poderá superaquecer.

■ **Quando o bocal do lavador estiver obstruído**

Neste caso, consulte uma Concessionária Autorizada Lexus.

Não tente limpá-lo usando alfinete ou outro objeto. O bocal poderá ser danificado.

### Alterar a posição de descanso do limpador do para-brisa/Levantar os limpadores do para-brisa

Quando os limpadores do para-brisa não estiverem sendo utilizados, eles serão retraídos abaixo do capô. Para habilitar os limpadores do para-brisa e levantá-los ao estacionar em baixas temperaturas, ou ao substituir uma borracha do limpador do para-brisa, mude a posição de descanso dos limpadores do para-brisa para a posição de serviço usando a alavanca do limpador.

#### ■ Levantar os limpadores para a posição de serviço

Em até aproximadamente 40 segundos após o desligamento do botão de partida, mova a alavanca do limpador para a posição  $\Delta$  e segure-a por, aproximadamente, 2 segundos ou mais.

Os limpadores se moverão para a posição de serviço.

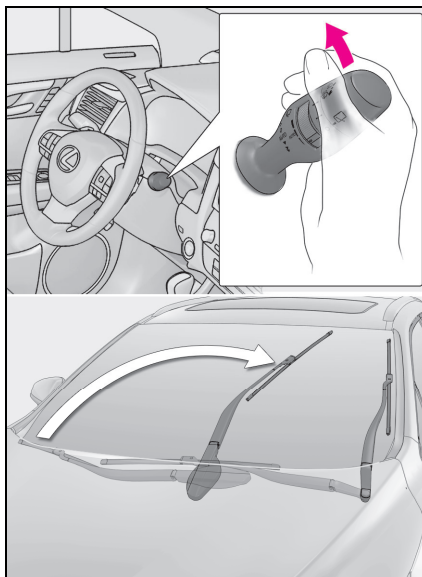

#### ■ Levantar os limpadores do para-brisa

Enquanto segura a parte do gancho do braço do limpador, levante o limpador do para-brisa.

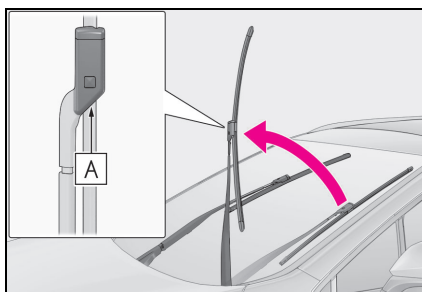

**A** Parte do gancho

### ■ Abaixar os limpadores do para-brisa para a posição retraída

Com os limpadores posicionados no para-brisa, coloque o botão de partida no modo LIGADO e, em seguida, mova a alavanca do limpador para uma posição de funcionamento. Quando o interruptor do limpador estiver desligado, os limpadores do para-brisa irão parar na posição retraída.



#### NOTA

### ■ Ao levantar os limpadores do para-brisa

- Não levante os limpadores do para-brisa quando eles estiverem na posição retraída abaixo do capô. Caso contrário, eles podem entrar em contato com o capô, possivelmente resultando em danos a um limpador do para-brisa e/ou no capô.
- Não levante o limpador do para-brisa pela palheta. Caso contrário, a palheta do limpador será deformada.

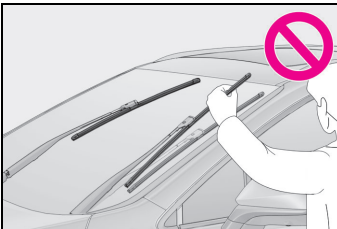

- Não opere a alavanca do limpador quando os limpadores do para-brisa estiverem levantados. Caso contrário, os limpadores do para-brisa podem entrar em contato com o capô, possivelmente resultando em danos aos limpadores do para-brisa e/ou no capô.

## Limpador e lavador do vidro traseiro



#### NOTA

### ■ Quando o vidro traseiro estiver seco

Não use o limpador, uma vez que ele pode danificar o vidro traseiro.

## Acionar as alavancas do limpador do para-brisa

Ao operar o interruptor , os vidros laterais movem conforme segue:

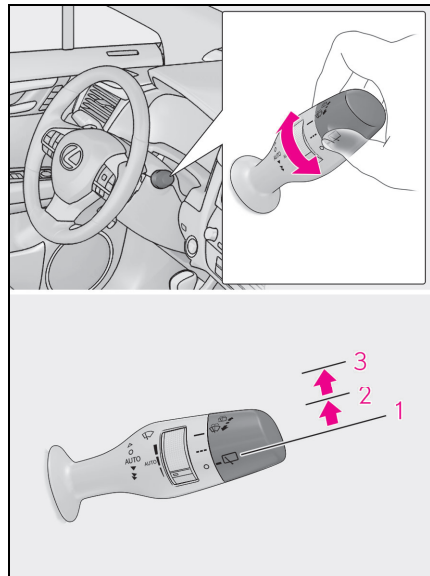

- 1 ○ Desligado
- 2 --- Operação intermitente
- 3 — Operação normal

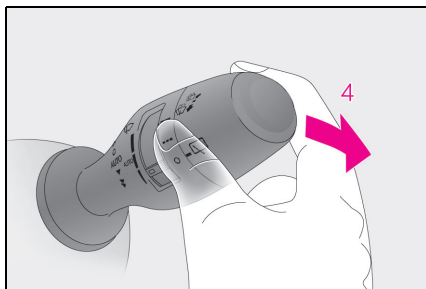

#### 4 Operação dupla do lavador/limpador

Ao empurrar a alavanca, os limpadores e o lavador começam a funcionar.

Os limpadores serão acionados automaticamente algumas vezes após o jato do lavador.

#### ■ O limpador e lavador do vidro traseiro poderão ser usados quando

○ botão de partida estiver no modo LIGADO.

#### ■ Se não houver pulverização de fluido do lavador

Verifique se o bico do lavador não está obstruído, e se há fluido no reservatório do lavador do para-brisa.



#### NOTA

##### ■ Quando o reservatório do lavador estiver vazio

Não pressione o interruptor continuamente, visto que a bomba de fluido do lavador poderá superaquecer.

##### ■ Quando o bocal do lavador estiver obstruído

Neste caso, consulte uma Concessionária Autorizada Lexus.

Não tente limpá-lo usando alfinete ou outro objeto. O bocal poderá ser danificado.

## Abrir a tampa do tanque de combustível

Realize os seguintes procedimentos para abrir a tampa do tanque de combustível:

### Antes de reabastecer o veículo

- Feche as portas e janelas e desligue o botão de partida.
- Confirme o tipo de combustível.

#### ■ Tipos de combustível

→P.483

#### ■ Abertura do tanque de combustível para gasolina sem chumbo

Para ajudar a evitar o abastecimento com combustível incorreto, a abertura do tanque de combustível, no seu veículo, adapta-se apenas ao bocal especial das bombas de combustível sem chumbo.



### ATENÇÃO

#### ■ Quando reabastecer o veículo

Observe as precauções abaixo durante o reabastecimento do veículo. A negligência pode resultar em ferimentos graves ou fatais.

- Após sair do veículo e antes de abrir a tampa de abastecimento de combustível, toque em uma superfície metálica sem pintura para descarregar toda a eletricidade estática. É importante descarregar toda a eletricidade estática antes do reabastecimento, pois as faíscas resultantes da eletricidade estática poderão causar a ignição dos vapores de combustível.

- Sempre segure as alças da tampa do tanque de combustível e gire-a lentamente para removê-la. Um assobio poderá ser ouvido quando a tampa soltar. Aguarde até que o ruído cesse antes de remover a tampa. Em altas temperaturas, o combustível pressurizado poderá jorrar do tanque de combustível e causar ferimentos.

- Não permita que ninguém que não tenha descarregado a eletricidade estática do corpo se aproxime do tanque de combustível aberto.

- Não inale o combustível vaporizado. O combustível contém substâncias perigosas se for inalado.

- Não fume durante o reabastecimento do combustível. Isto poderá causar a ignição do combustível, e resultar em um incêndio.

- Não retorne o veículo nem toque em pessoas ou objetos que estejam estaticamente carregados. Isso pode causar acúmulo de eletricidade estática, resultando em possível risco para a ignição.

#### ■ Ao reabastecer

Observe as precauções abaixo para evitar transbordamento de combustível do tanque:

- Fixe firmemente o bocal de abastecimento do tanque de combustível.

- Interrompa o abastecimento do reservatório após ouvir um clique do bocal de combustível.

- Não abasteça até o limite superior do tanque de combustível.



NOTA

### ■ Reabastecimento

- Não derrame combustível durante o reabastecimento. Fazer isso poderá danificar o veículo, causando funcionamento anormal dos sistemas de controle de emissões, danos aos componentes do sistema de combustível ou às superfícies pintadas do veículo.

## Abertura da tampa do tanque de combustível

- 1 Com as portas destravadas, pressione o centro da borda traseira da tampa do tanque de combustível.

Empurre para dentro e afaste a mão para abrir ligeiramente a tampa do tanque de combustível. Em seguida, abra completamente a tampa com a mão.

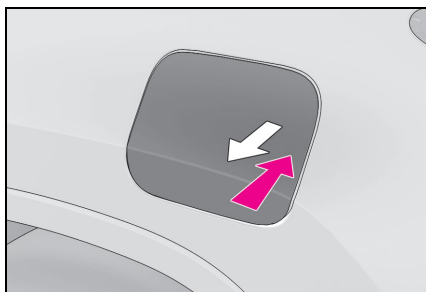

- 2 Abra a tampa do tanque de combustível até que ele esteja travado de forma segura.
- 3 Gire lentamente a tampa do tanque de combustível para removê-la

e coloque no suporte da tampa do tanque de combustível.

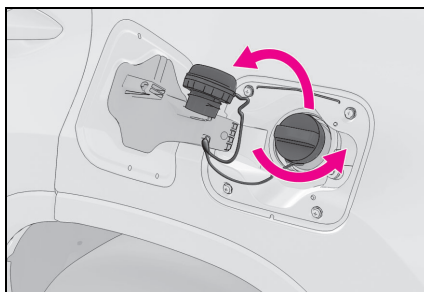

## Fechar a tampa do tanque de combustível

- 1 Após o reabastecimento, gire a tampa do tanque de combustível até ouvir um "clique". Após soltar, a tampa irá girar levemente no sentido oposto.

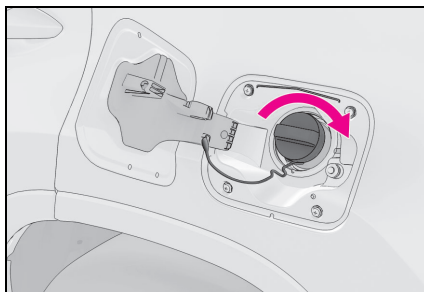

- 2 Feche a tampa do tanque de combustível e pressione o centro da borda traseira da tampa do tanque de combustível.

Ao travar as portas, a tampa do tanque de



combustível também será travada.

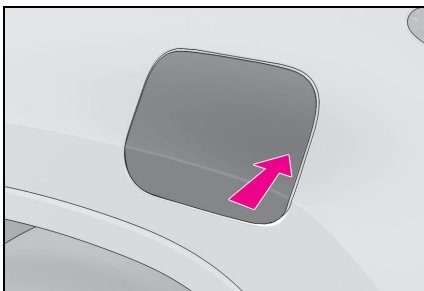

#### ■ Condição da trava da tampa do tanque de combustível

A tampa do tanque de combustível poderá não ser travada, mesmo quando as portas do veículo forem travadas, nas seguintes condições:

- Ao acionar o botão de travamento da porta dentro do veículo
- Quando o sistema de travamento automático das portas for acionado (→P.115)
- Quando a tampa do tanque de combustível for fechada depois que as portas do veículo foram travadas



#### ATENÇÃO

##### ■ Ao substituir a tampa do tanque de combustível

Use somente tampa do tanque de combustível genuína Lexus projetada para o seu veículo. O uso de uma tampa não genuína Lexus poderá resultar em um incêndio ou outros tipos de incidente, ocasionando ferimentos graves ou fatais.

## Lexus Safety System (LSS)

O Lexus Safety Sense (LSS) é composto pelos sistemas de suporte à condução descritos a seguir e contribui para uma experiência de direção segura e confortável:

### Informações do sistema de suporte

- Sistema de segurança Pré-colisão (PCS)  
→P.220
- Alerta de desvio de faixa (LDA)  
→P.227
- Farol alto automático (AHB)  
→P.203
- Controle de velocidade adaptativo (ACC)  
→P.236

### ⚠ ATENÇÃO

#### ■ Lexus Safety Sense (LSS)

O Lexus Safety Sense (LSS) auxilia o motorista em condições de condução normal e foi desenvolvido para operar presumindo que o motorista vá dirigir de modo seguro. Além disso, em alguns casos, o TSS poderá auxiliar na redução do impacto aos ocupantes e ao veículo em caso de colisão.

Como não há um nível de limitação de precisão de reconhecimento e de controle de desempenho do veículo, o motorista deve ser sempre responsável e prestar atenção nos veículos próximos, além de dirigir de modo seguro.

## Sensores

Há dois tipos de sensores, localizados atrás da grade dianteira e para-brisa, que detectam as informações necessárias para operar os sistemas de assistência à condução.

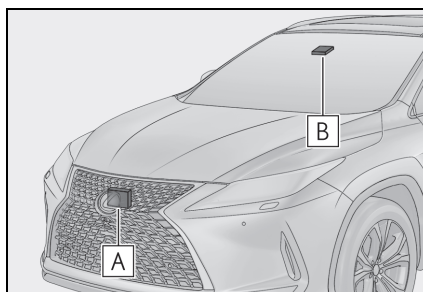

**A** Radar sensor

**B** Câmera dianteira

### ⚠ ATENÇÃO

#### ■ Para evitar falha no sensor do radar

Observe as precauções descritas abaixo.

Do contrário, o sensor de radar pode não funcionar devidamente e, possivelmente, não atuar para evitar / minimizar um possível acidente.

## ⚠️ ATENÇÃO

- Mantenha o sensor do radar e a cobertura do sensor do radar sempre limpos.

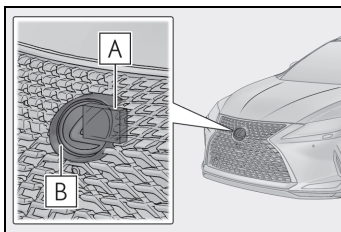

- A** Radar sensor
- B** Cobertura do sensor do radar

Se a parte dianteira do sensor do radar ou a parte dianteira ou traseira da cobertura do sensor do radar estiver suja ou coberta com gotículas de água, neve etc., limpe-a.

Limpe o sensor do radar e a cobertura do sensor do radar com um pano macio para não danificá-los.

- Não fixe acessórios, adesivos (incluindo adesivos transparentes), ou quaisquer outros itens no sensor por radar, cobertura do sensor do radar ou na área próxima.
- Não submeta o sensor do radar ou sua área adjacente a impactos fortes. Se o sensor do radar, grade dianteira ou para-choque dianteiro for submetido a impactos fortes, providencie a inspeção de seu veículo em uma Concessionária Autorizada Lexus.
- Não desmonte o sensor do radar.
- Não modifique ou pinte o sensor do radar nem a cobertura do sensor do radar.

- Se o sensor do radar, grade dianteira ou para-choque dianteiro precisar ser removido, instalado ou substituído, entre em contato com a sua Concessionária Autorizada Lexus.

### ■ Para evitar falhas na câmera dianteira

Observe as precauções descritas abaixo.

Caso contrário, a câmera dianteira pode não funcionar corretamente e, possivelmente, não atuar para evitar / minimizar um possível acidente.

- Mantenha o para-brisa sempre limpo.
  - Se o para-brisa estiver sujo ou coberto com uma película de óleo, gotículas de água, neve etc., limpe o para-brisa.
  - Se um agente de revestimento de vidro for aplicado no para-brisa, ainda será necessário usar os limpadores de para-brisa para remover gotículas de água etc., da área do para-brisa na frente da câmera dianteira.
  - Se a parte interna do para-brisa, onde a câmera dianteira está instalada, estiver suja, entre em contato com uma Concessionária Autorizada Lexus.

## ⚠️ ATENÇÃO

- Não fixe objetos como adesivos, adesivos transparentes etc. no lado externo do para-brisa na frente da câmera dianteira (área sombreada na ilustração).

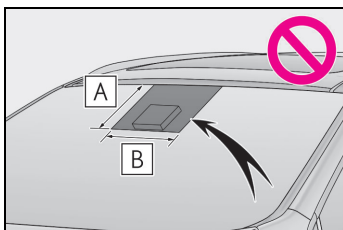

- A** A partir da parte superior do para-brisa até aproximadamente 1 cm abaixo da parte inferior da câmera dianteira
- B** Aproximadamente 20 cm (Aproximadamente 10 cm [4.0 in.] para a direita e esquerda a partir do centro da câmera dianteira)
- Se a parte do para-brisa na frente da câmera dianteira estiver embaçada ou coberta com condensação ou gelo, use o desembaçador do para-brisa para remover a neblina, condensação ou gelo. (→P.282)
- Se as gotículas de água não forem removidas corretamente da área do para-brisa na frente da câmera dianteira pelos limpadores do para-brisa, substitua a borracha do limpador ou troque a sua palheta.
- Para substituir a borracha do limpador: →P.413
- Se houver necessidade de substituir as palhetas do limpador do para-brisa, entre em contato com uma Concessionária Autorizada Lexus.
- Não instale película externa no para-brisa.

- Substitua o para-brisa se ele estiver danificado ou rachado. Se houver necessidade de substituir o para-brisa, entre em contato com uma Concessionária Autorizada Lexus.
- Não deixe que líquidos entrem em contato com a câmera dianteira.
- Não deixe que luzes muito fortes incidam sobre a câmera dianteira.
- Não suje ou danifique a câmera dianteira. Ao limpar o interior do para-brisa, não deixe que o limpador de vidros entre em contato com a lente da câmera dianteira. Além disso, não toque nas lentes. Se a lente estiver suja ou danificada, entre em contato com uma Concessionária Autorizada Lexus.
- Não submeta a câmera dianteira a impactos fortes.
- Não altere a posição de instalação ou a direção da câmera dianteira nem a remova.
- Não desmonte a câmera dianteira.
- Não modifique nenhum componente do veículo ao redor da câmera dianteira (espelho retrovisor interno etc.) ou no teto.
- Não prenda nenhum acessório no capô, na grade dianteira ou no para-choque dianteiro que possa obstruir a câmera dianteira. Entre em contato com uma Concessionária Autorizada Lexus para obter detalhes.
- Antes de colocar uma prancha ou outro objeto longo sobre o teto, certifique-se de que ele não obstruía a câmera dianteira.
- Não modifique os faróis ou outras luzes.

### ■ Se uma mensagem de advertência for exibida no computador de bordo colorido

Um dos sistemas pode ficar temporariamente indisponível ou sofrer uma falha.

- Nas situações abaixo, execute as ações especificadas na tabela. Quando forem detectadas condições normais de operação, a mensagem desaparecerá e o sistema voltará a funcionar normalmente.

Se a mensagem não desaparecer, entre em contato com uma Concessionária Autorizada Lexus.

Situação	Ações
Quando a área ao redor do sensor estiver coberta por poeira, umidade (embaçada, coberta por água condensada, gelo etc.) ou outros corpos estranhos	Para limpar a parte do para-brisa na frente da câmera dianteira, use os limpadores do para-brisa ou o desembaçador do para-brisa do sistema de ar-condicionado (→P.282).
Quando a temperatura ao redor da câmera dianteira estiver fora da faixa operacional, por exemplo, quando o veículo estiver no sol ou em local extremamente frio	<p>Se a câmera dianteira estiver quente, por exemplo, depois que o veículo ficou estacionado no sol, use o sistema de ar-condicionado para diminuir a temperatura ao redor da câmera dianteira.</p> <p>Se for utilizada uma persiana enquanto o veículo estiver estacionado, dependendo do tipo, os raios solares refletidos da superfície da persiana podem fazer a temperatura da câmera dianteira aumentar excessivamente.</p> <p>Se a câmera dianteira estiver fria, por exemplo, depois que o veículo ficou estacionado em local extremamente frio, use o sistema de ar-condicionado para aumentar a temperatura ao redor da câmera dianteira.</p>
A área na frente da câmera dianteira está obstruída, por exemplo, quando o capô estiver aberto ou houver um adesivo colado na parte do para-brisa na frente da câmera dianteira.	Feche o capô, remova o adesivo etc. para eliminar a obstrução.

- Nas situações abaixo, se as condições forem alteradas (ou o veículo for conduzido por algum tempo) e forem detectadas condições normais de operação, a mensagem desaparecerá e o sistema voltará a funcionar normalmente.  
Se a mensagem não desaparecer, entre em contato com sua Concessionária Autorizada Lexus.
- Quando a temperatura ao redor do sensor do radar estiver fora da faixa operacional, por exemplo, quando o veículo estiver no sol ou em local extremamente frio
- Quando a câmera dianteira não conseguir detectar objetos na frente do veículo, por exemplo, ao dirigir no escuro, na neve ou com neblina, ou quando luzes fortes estiverem incidindo sobre a câmera dianteira

## Sistema de segurança Pré-colisão (PCS)

O sistema Pré-colisão utiliza um sensor de radar e a câmera dianteira para detectar objetos na frente do veículo. Quando o sistema calcular a possibilidade de colisão frontal com um veículo como alta, uma advertência começará a funcionar para que o motorista tome uma ação evasiva e para que a pressão potencial do freio seja aumentada, a fim de ajudar o motorista a evitar a colisão. Se o sistema calcular a possibilidade de colisão frontal com um veículo como extremamente alta, os freios serão acionados automaticamente para aumentar a possibilidade de evitar uma colisão ou ajudar a reduzir o impacto dela.

O sistema Pré-colisão pode ser ativado/desativado e o temporizador de advertência pode ser alterado. (→P.222)

## Funções do sistema

### ■ Advertência de pré-colisão

Quando o sistema determinar que a possibilidade de uma colisão frontal é alta, um alarme soará e uma mensagem de advertência será exibida no computador de bordo colorido para impulsionar o motorista a tomar uma ação evasiva, sempre verificando ao redor do veículo para evitar colisões..

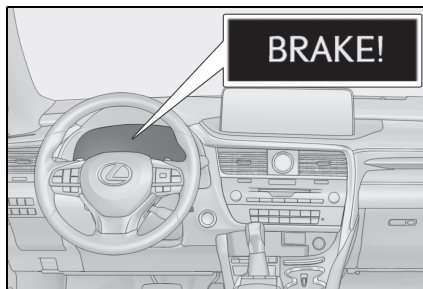

### ■ Assistência de frenagem de pré-colisão

Quando o sistema determinar que a possibilidade de uma colisão frontal é alta, o sistema aplica uma força de frenagem maior em relação ao quão forte o pedal de freio é pressionado.

### ■ Frenagem de pré-colisão

Se o sistema calcular a possibilidade de colisão frontal como extremamente alta, os freios serão acionados automaticamente para ajudar a evitar ou reduzir o impacto da colisão.

### ■ Controle de suspensão

Quando o sistema calcular a possibilidade de colisão frontal como alta, a AVS (→P.268) controlará a força de amortecimento dos amortecedores, auxiliando a manter a posição apropriada do veículo.

## ATENÇÃO

### ■ Limitações do Sistema de segurança pré-colisão

- O motorista é o único responsável por uma direção segura. Sempre dirija com segurança, tomando cuidado com as adjacências de seu veículo. Não utilize o sistema pré-colisão em vez das operações de frenagem normais, sob quaisquer circunstâncias. Esse sistema não irá evitar colisões ou reduzir os danos decorrentes de colisões ou ferimentos em todas as situações. A negligência poderá levar a acidentes, resultando em ferimentos graves ou fatais.
- Embora este sistema seja projetado para ajudar a evitar uma colisão ou ajudar a reduzir o impacto da colisão, sua eficácia pode mudar de acordo com várias condições, portanto, o sistema pode nem sempre ser capaz de atingir o mesmo nível de desempenho. Leia cuidadosamente as condições a seguir. O motorista é sempre o único responsável pela direção segura do veículo e sempre dirija com cuidado.
- Condições nas quais o sistema pode operar mesmo se não houver possibilidade de colisão: →P.224
- Condições em que o sistema pode não funcionar corretamente: →P.225
- Não tente testar sozinho o funcionamento do Sistema de segurança pré-colisão. Dependendo dos objetos usados para o teste (objetos de papelão simulando objetos reais detectáveis etc.), o sistema pode não funcionar corretamente, possivelmente, causar um acidente.

### ■ Frenagem de pré-colisão

- Quando a função de frenagem pré-colisão estiver ativa, uma grande quantidade de força de frenagem será aplicada.

- Se o veículo for parado pela operação da função de frenagem de pré-colisão, a função de frenagem pré-colisão será cancelada depois de aproximadamente 2 segundos. Pressione o pedal de freio conforme o necessário.
- A função de frenagem pré-colisão pode não funcionar se certas operações forem realizadas pelo motorista. Se o pedal do acelerador estiver sendo aplicado com força ou se o volante de direção estiver esterçado, o sistema pode determinar que o motorista está realizando uma ação evasiva e, possivelmente, inibirá o funcionamento da função de frenagem de pré-colisão.
- Em algumas situações, enquanto a função de frenagem de pré-colisão estiver em funcionamento, a operação da função pode ser cancelada se o pedal do acelerador for pressionado completamente ou se o volante de direção for esterçado e o sistema determinar que o motorista está realizando uma ação evasiva.
- Se o pedal de freio estiver sendo pressionado, o sistema pode entender que o motorista está realizando uma ação evasiva e, possivelmente, atrasará o tempo de operação da função de frenagem pré-colisão.

### ■ Quando desativar o sistema de segurança pré-colisão

Em uma das situações a seguir, desative o sistema, pois ele pode não funcionar corretamente e, possivelmente, levar a um acidente que pode resultar em morte ou em ferimentos graves.

- Quando o veículo está sendo rebocado
- Quando o seu veículo está sendo usado para rebocar outro veículo
- Ao transportar um veículo com caminhão, barco, trem ou em modais de transporte similares

### ⚠️ ATENÇÃO

- Quando o veículo for erguido em um elevador automotivo com o sistema híbrido ligado e os pneus girando livremente
- Ao inspecionar o veículo utilizando um dispositivo de teste como um dinamômetro de chassi ou dispositivo de teste do velocímetro, ou ao utilizar um balanceador de rodas
- Quando um forte impacto é aplicado no para-choque dianteiro ou na grade dianteira, devido a um acidente ou por outros motivos
- Se o veículo não puder ser conduzido de forma estável, por exemplo, quando o veículo sofrer um acidente ou estiver com defeito
- Quando o veículo for conduzido no modo esportivo ou fora da estrada
- Quando os pneus não estão devidamente calibrados
- Quando os pneus estão muito desgastados
- Quando forem instalados pneus de um tamanho diferente do especificado
- Quando correntes para pneus forem instaladas
- Quando um pneu reserva compacto ou um kit de reparo de emergência para furos em pneus for utilizado
- Se um equipamento (limpa-neve etc.) que possa obstruir o sensor do radar ou a câmera dianteira for instalado temporariamente no veículo

### Alterar as configurações do sistema de segurança pré-colisão

#### ■ Habilitar/desabilitar o sistema pré-colisão

O sistema Pré-colisão pode ser ativado/desativado no  (→P.89) do computador de bordo colorido.

O sistema é ativado automaticamente toda vez que o botão de partida é colocado no modo LIGADO.

Se o sistema estiver desativado, o indicador de advertência do PCS acenderá e uma mensagem será exibida no computador de bordo colorido.

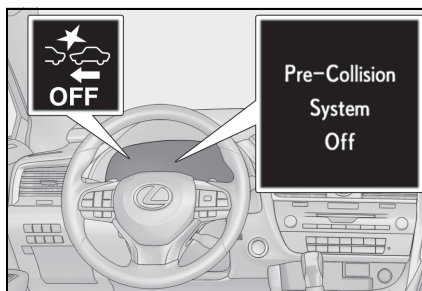

#### ■ Alterar o tempo da advertência de pré-colisão

O temporizador de advertência de pré-colisão pode ser alterado no  (→P.89) do computador de bordo colorido.

A configuração do temporizador de advertência será mantida quando o botão de partida for desligado. Porém, se o sistema pré-colisão for desativado e ativado novamente, o temporizador de operação voltará para a configuração padrão (intermediária).



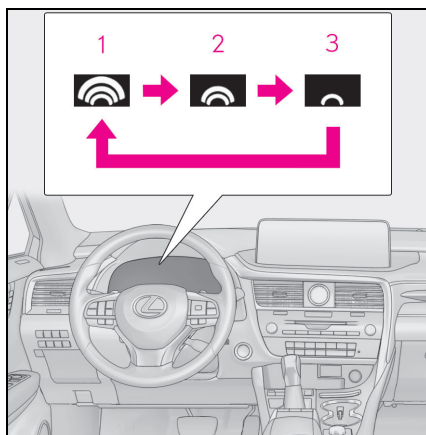

1 Antecipado

2 Médio

Esta é a configuração padrão.

3 Tardio

### ■ Condições operacionais

O sistema pré-colisão é ativado e calcula a possibilidade de colisão frontal com um objeto detectado como alta.

Cada função funciona na velocidade seguinte

#### ● Advertência de pré-colisão

Objetos detectáveis	Velocidade do veículo	Velocidade relativa entre seu veículo e o objeto
Somente automóveis	Aprox. 10 a 180 km/h	Aprox. 10 a 180 km/h

#### ● Assistência de frenagem de pré-colisão

Objetos detectáveis	Velocidade do veículo	Velocidade relativa entre seu veículo e o objeto
Somente automóveis	Aprox. 30 a 180 km/h	Aprox. 30 a 180 km/h

#### ● Frenagem de pré-colisão

Objetos detectáveis	Velocidade do veículo	Velocidade relativa entre seu veículo e o objeto
Somente automóveis	Aprox. 10 a 180 km/h	Aprox. 10 a 180 km/h

O sistema pode não funcionar nas seguintes situações:

- Se o terminal da bateria de 12 volts for desconectado e reconectado e, em seguida, o veículo não for dirigido por um certo período de tempo
- A alavanca de mudança de marchas estiver posicionada em R.
- Quando o indicador do controle de estabilidade e tração OFF estiver iluminado (apenas a função de advertência de pré-colisão funcionará)

### ■ Função de detecção de objetos

O sistema detecta objetos com base em seu tamanho, perfil, movimento etc. Con-

tudo, um objeto pode não ser detectado dependendo da iluminação ao redor e do movimento, postura e ângulo do objeto detectado, o que pode impedir que o sistema funcione corretamente. (→P.225)

A imagem ilustra objetos detectáveis.

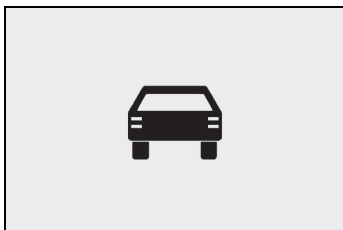

### ■ Cancelamento da frenagem de pré-colisão

Se qualquer uma das situações a seguir ocorrer enquanto a frenagem de pré-colisão estiver funcionando, ela será cancelada:

- O pedal do acelerador for pressionado com força.
- O volante de direção for esterçado acentuada ou abruptamente.

### ■ Condições nas quais o sistema pode operar mesmo se não houver possibilidade de colisão

- Em algumas situações, como as descritas a seguir, o sistema pode determinar que há uma alta possibilidade de colisão e funcionar.
  - Ao passar por um objeto detectável etc.
  - Ao mudar de faixa enquanto ultrapassa um objeto detectável etc.
  - Ao se aproximar de um objeto detectável em uma faixa adjacente ou no acostamento, por exemplo, ao mudar o trajeto ou dirigir em uma estrada sinuosa

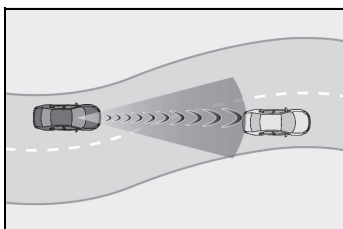

- Ao se aproximar rapidamente de um

objeto detectável etc.

- Ao se aproximar de objetos no acostamento, por exemplo, objetos detectáveis, guard rails, postes de iluminação pública, árvores ou muros
- Quando houver um objeto A detectável ou outro objeto no acostamento no início de uma curva

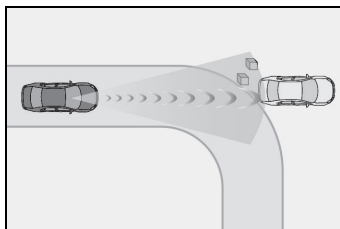

- Quando houver padrões ou pinturas na estrada à frente do seu veículo que podem ser confundidos com objetos detectáveis
- Quando a parte dianteira do seu veículo for atingida por água, neve, poeira etc.
- Ao ultrapassar objetos detectáveis que estiverem mudando de faixa ou fazendo uma curva à direita/esquerda

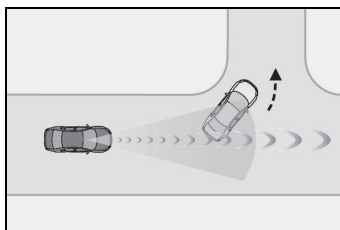

- Ao passar por um objeto detectável em uma faixa em sentido contrário que está parado para fazer uma curva à esquerda/direita

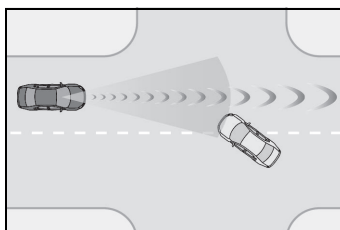

- Quando um objeto detectável se aproximar muito e, em seguida, parar antes de entrar no trajeto do seu veículo

- Se a parte dianteira do seu veículo for elevada ou rebaixada, por exemplo, ao trafegar por estradas desniveladas ou acidentadas
- Ao dirigir em estradas cercadas por estruturas, por exemplo, em túneis ou pontes de ferro
- Quando houver um objeto de metal (tampa de bueiro, chapa de aço etc.), degraus ou uma saliência à frente do seu veículo
- Ao passar por baixo de objetos (placa de trânsito, outdoor etc.)

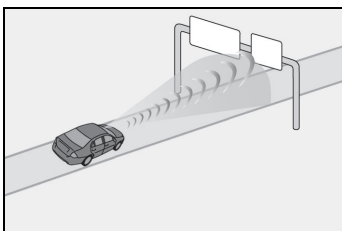

- Ao se aproximar de uma cancela eletrônica de pedágio, cancela de estacionamento ou qualquer outro tipo de barreira que abre e fecha
- Ao utilizar um lavador automático
- Ao atravessar ou passar por baixo de objetos que possam entrar em contato com o veículo, como grama alta, galhos de árvore ou banners

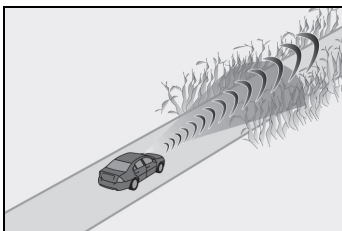

- Ao dirigir através de vapor ou fumaça
- Ao dirigir próximo de objetos que reflitam ondas de rádio, como um caminhão grande ou guardrail
- Ao dirigir próximo de torres de TV, estações de transmissão, usinas elétricas, ou quaisquer outros lugares onde haja ondas de rádio fortes ou ruído elétrico.

### ■ Situações em que o sistema pode não funcionar adequadamente

- Em algumas situações, como as descritas a seguir, um objeto pode não ser detectado pelo sensor do radar e pela câmera dianteira, impedindo o sistema de funcionar corretamente:
  - Quando um objeto detectável estiver se aproximando do seu veículo
  - Quando seu veículo ou um objeto detectável estiver balançando
  - Se um objeto detectável fizer uma manobra abrupta (como uma curva, aceleração ou desaceleração repentina)
  - Quando seu veículo se aproximar rapidamente de um objeto detectável
  - Quando um objeto detectável não estiver diretamente na frente do seu veículo

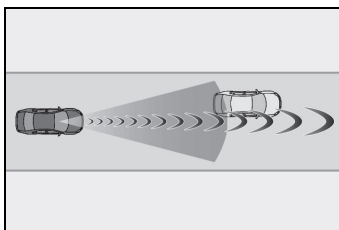

- Quando um objeto detectável estiver próximo a um muro, cerca, guard rail, tampa de bueiro, veículo, chapa de aço na estrada etc.
- Quando um objeto detectável estiver debaixo de uma estrutura
- Quando parte de um objeto detectável estiver escondida por algum objeto, por exemplo, bagagens grandes, guarda-chuvas ou guard rails
- Quando vários objetos detectáveis estiverem reunidos
- Se o sol ou outra luz incidir diretamente em um objeto detectável
- Quando um objeto detectável for enxergado como um borrão branco devido à claridade intensa
- Quando um objeto detectável parecer ter praticamente a mesma cor ou brilho da área ao redor
- Se objetos detectáveis entrarem repentinamente na frente do seu veículo
- Quando a parte dianteira do seu veículo for atingida por água, neve, poeira etc.
- Quando uma luz muito intensa à frente,

como a luz do sol ou a luz dos faróis de carros em sentido contrário, atingindo diretamente a câmera dianteira

- Ao se aproximar da parte lateral ou dianteira de um veículo à frente
- Se o veículo à frente for uma bicicleta <sup>\*1</sup> ou uma motocicleta
- Se um veículo à frente for estreito, por exemplo, um minicarro
- Se o veículo à frente possuir uma extremidade traseira pequena, como um caminhão descarregado
- Se o veículo à frente possuir uma extremidade traseira baixa, como um caminhão de plataforma

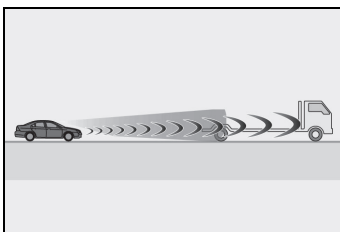

- Se o veículo à frente tiver uma distância muito grande em relação ao solo

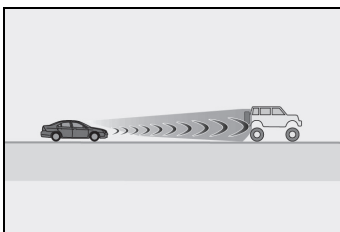

- Se o veículo à frente estiver carregando uma carga projetada para fora do para-choque traseiro
- Se um veículo à frente possuir formas irregulares, por exemplo, tratores ou motocicletas com side car
- Ao dirigir em condições climáticas rigorosas, por exemplo, chuva forte, neblina, neve ou tempestade de areia
- Ao dirigir através de vapor ou fumaça
- Ao dirigir em uma área escura, como durante os períodos de nascer e pôr do sol, ou ao dirigir à noite ou em um túnel, fazendo com que um objeto detectável pareça ser praticamente da mesma cor dos seus arredores

- Ao dirigir em um local no qual a iluminação externa mude subitamente, como na entrada e saída de um túnel
- Se, após a partida do Sistema Híbrido, o veículo não for conduzido por algum tempo
- Enquanto faz uma curva à esquerda/direita, e por alguns segundos após fazer uma curva à esquerda/direita
- Ao dirigir em uma curva e, segundos depois, dirigir em outra curva
- Se o seu veículo estiver patinando
- Se a parte dianteira do veículo for levantada ou abaixada

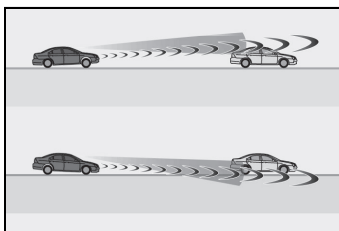

- Se as rodas estiverem desalinhadas
- Se uma palheta do limpador estiver bloqueando a câmera dianteira
- Se o veículo estiver sendo conduzido em velocidade extremamente alta.
- Ao dirigir em uma inclinação
- Se o sensor do radar ou a câmera dianteira estiverem desalinhados
- Em algumas situações, como as descritas a seguir, a força de frenagem pode não ser o bastante, evitando que o sistema funcione corretamente:
  - Se as funções de frenagem não funcionarem com o desempenho máximo, como quando as peças do freio estiverem extremamente frias, quentes ou molhadas
  - Se o veículo não passar pelas manutenções corretamente (freios ou pneus excessivamente desgastados, pressão de inflagem dos pneus incorreta, etc.)
  - Quando o veículo for conduzido sobre estrada de cascalho ou outras superfícies escorregadias

<sup>\*1</sup>: Aplicável a veículos projetados para países/áreas onde não é possível detectar ciclistas

\*2: Aplicável a veículos projetados para países/áreas onde é possível detectar pedestres e/ou ciclistas

- Se o controle de estabilidade e tração estiver desativado
- Se o controle de estabilidade e tração estiver desativado (→P.269), as funções do assistente de frenagem pré-colisão e da frenagem pré-colisão também são desativadas.
- O indicador de advertência do PCS irá acender e a mensagem "VSC Desligado; Sistema de Frenagem de Pré-colisão Indisponível" será exibida no computador de bordo colorido.

## Alerta de desvio de faixa (LDA)

Ao dirigir em vias expressas e rodovias com linhas brancas (amarelas) de faixas, essa função alerta o motorista quando o veículo pode sair da sua faixa ou de seu trajeto<sup>\*</sup>, além de também fornecer assistência ao operar o volante de direção para manter o veículo na faixa ou no trajeto<sup>\*</sup>.

O Alerta de desvio de faixa (LDA) reconhece as linhas brancas (amarelas) das faixas ou percursos<sup>\*</sup> usando a câmera dianteira. Além disso, ele também detecta veículos à frente usando a câmera dianteira e o radar.

\*: Limite entre o asfalto e a lateral da estrada, por exemplo, grama, terra ou guia das calçadas

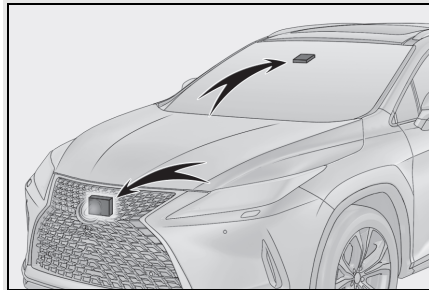

## ATENÇÃO

### ■ Antes de utilizar o sistema de LDA

● Não confie unicamente no sistema de LDA. O sistema de LDA não controla o veículo automaticamente ou reduz a quantidade de atenção que deve ser prestada pelo motorista na área à frente do veículo. O motorista deve sempre assumir a responsabilidade por dirigir com segurança, prestar muita atenção às condições das áreas próximas ao veículo e operar o volante de direção para corrigir a direção do veículo. Além disso, o motorista sempre deve descansar adequadamente quando se sentir muito cansado, como em situações em que seja necessário dirigir por um longo período de tempo.

● A negligência em realizar as operações de condução do veículo adequadamente pode levar a um acidente, resultando em ferimentos graves ou fatais.

● Quando não estiver utilizando o sistema de LDA, use o interruptor do sistema de LDA para desligá-lo.

### ■ Situações inadequadas para o uso do sistema de LDA

Nas situações abaixo, use o interruptor do LDA para desligar o sistema. A negligência poderá levar a acidentes, resultando em ferimentos graves ou fatais.

● Se o veículo for conduzido em uma estrada com a superfície escorregadia devido ao clima chuvoso, queda de neve, congelamento, etc.

● se o veículo for conduzido em estradas cobertas por neve;

● se as linhas brancas (amarelas) forem visualizadas com dificuldade devido à chuva, neve, neblina, poeira etc.;

● se o pneu reserva temporário, a corrente para pneus etc. estiverem equipados;

● Quando os pneus estiverem excessivamente desgastados, ou quando a pressão dos pneus for baixa.

● quando forem instalados pneus de um tamanho diferente do especificado;

● se o veículo for conduzido em faixas de tráfego que não forem vias expressas nem rodovias;

● Quando o seu veículo estiver rebocando um trailer (veículos com pacote de reboque) ou durante um rebocamento de emergência.

### ■ Para evitar falhas no sistema LDA e operações realizadas por engano

● Não modifique os faróis ou coloque adesivos, etc. na superfícies das luzes.

● Não modifique a suspensão do veículo. Se houver necessidade de substituir a suspensão etc. entre em contato com uma Concessionária Autorizada Lexus.

● Não instale ou posicione nada sobre o capô ou grade. Além disso, não instale uma grade dianteira (protetores de para-choque, barras de impacto etc.).

● Se houver a necessidade de reparos no para-brisa, entre em contato com uma Concessionária Autorizada Lexus.

### ■ Condições nas quais as funções podem não funcionar corretamente

Nas situações abaixo, as funções podem não funcionar corretamente e o veículo pode sair da sua faixa. Dirija com segurança, prestando sempre atenção aos seus arredores e opere o volante de direção para corrigir o trajeto do veículo sem confiar unicamente nas funções.

● O veículo está sendo conduzido em uma curva acentuada.

### ⚠️ ATENÇÃO

- Objetos ou padrões que possam ser confundidos com as linhas brancas (amarelas) estiverem presentes nas beiras da estrada (guardrails, guias, postes refletivos, etc.).

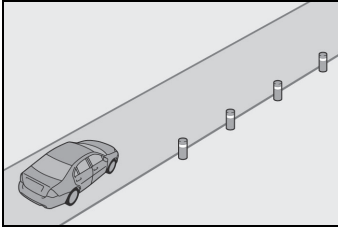

- O veículo é conduzido em vias com bifurcações, junções etc.

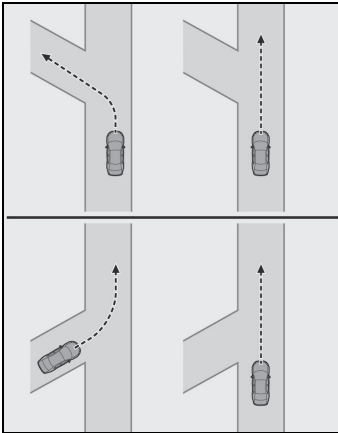

- Há marcas de reparo no asfalto, linhas brancas (amarelas) etc. devido a reparos na estrada.

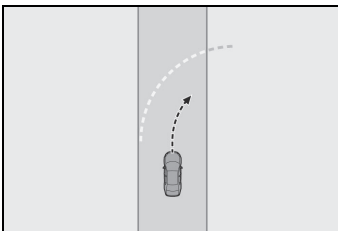

- se as sombras na estrada estiverem paralelas às linhas brancas (amarelas) ou as cobrirem;

- Se o veículo for conduzido em uma área sem linhas brancas (amarelas), como à frente de uma cabine de pedágio ou posto de verificação, em um cruzamento, etc.
- Se as linhas brancas (amarelas) estiverem rachadas, ou se houver “marcadores retrorrefletivos elevados” ou pedras presentes.
- Se as linhas brancas (amarelas) não puderem ser enxergadas ou forem visualizadas com dificuldade devido à presença de areia etc.;
- Se o veículo for conduzido em uma pista com a superfície molhada devido à chuva, água parada, etc.
- As linhas de tráfego são amarelas (o que pode ser mais difícil de identificar do que linhas que sejam brancas).
- se as linhas brancas (amarelas) passarem por uma guia etc.;
- Se o veículo estiver sendo conduzido em uma superfície clara, como concreto.
- Se a borda da estrada não estiver clara ou reta.
- Se o veículo for conduzido em uma superfície molhada devido à reflexão de luz, etc.
- Se o veículo for conduzido em uma área onde a iluminação mude subitamente, como nas entradas e saídas de túneis, etc.
- As luzes dos faróis de veículos no fluxo de trânsito contrário, o sol, etc., entram na câmera.
- Se o veículo for conduzido em um aclive.
- se o veículo for conduzido em uma estrada na qual há inclinações para a esquerda ou para a direita ou em uma estrada sinuosa;

### ⚠️ ATENÇÃO

- Se o veículo for conduzido em vias acidentadas ou não pavimentadas.
- Se as linhas de trânsito forem estreitas ou largas.
- se o veículo estiver extremamente inclinado devido ao peso da carga ou por possuir pressão inadequada nos pneus;
- A distância até o veículo à frente é extremamente curta.
- Se o veículo se mover para cima ou para baixo demais devido às condições da estrada durante a condução (estradas ruins ou estradas remendadas).
- ao dirigir em túneis, com os faróis apagados à noite ou com o farol fraco devido à presença de sujeira na lente ou ao desalinhamento;
- Se o veículo estiver preso devido à intensidade dos ventos.
- Se o veículo acabou de mudar de faixas ou passou por uma interseção.
- se forem utilizados pneus com estruturas, fabricantes, marcas ou padrões de banda de rodagem diferentes;
- Se correntes para pneus, etc. estiverem instaladas.

### Funções incluídas no sistema de LDA

#### ■ Função de alerta de desvio de faixa (LDA)

Quando o sistema detectar que o veículo pode sair de sua faixa ou de seu trajeto\*, uma advertência é exibida no computador de bordo colorido, além disso, um aviso sonoro é disparado ou

o volante de direção vibra para alertar o motorista.

Quando o aviso sonoro disparar ou o volante de direção vibrar, verifique a área ao redor do seu veículo e opere o volante de direção cuidadosamente para mover o veículo de volta para o centro da faixa.

Veículo com BSM: Quando o sistema determinar que o veículo pode sair da faixa e calcular a possibilidade de colisão com um veículo realizando uma ultrapassagem na faixa adjacente como alta, o Alerta de desvio de faixa (LDA) funcionará mesmo se os sinalizadores de direção estiverem funcionando.

\*: Limite entre o asfalto e a lateral da estrada, por exemplo, grama, terra ou guia das calçadas

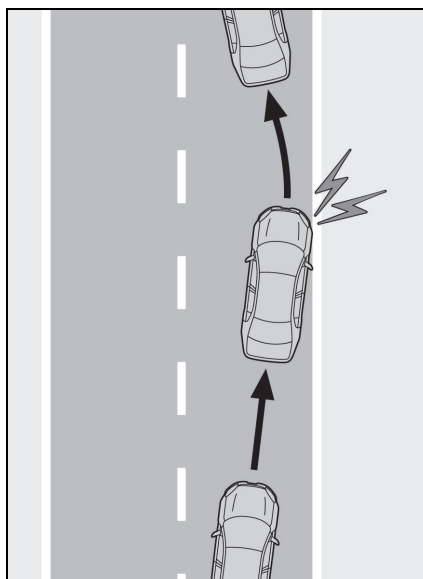

#### ■ Função de assistência de direção

Quando o sistema determinar que o veículo pode sair de sua faixa ou de seu trajeto\*, o sistema fornecerá assistência, conforme necessário, ao ope-



rar ligeiramente o volante de direção por um curto período de tempo para manter o veículo na faixa.

Se o sistema detectar que o volante de direção não foi operado por uma certa quantidade de tempo ou se o volante de direção não for segurado com firmeza, um alerta será exibido no computador de bordo colorido e a função será temporariamente cancelada.

**Veículo com BSM:** Quando o sistema determinar que o veículo pode sair da faixa e calcular a possibilidade de colisão com um veículo realizando uma ultrapassagem na faixa adjacente como alta, a assistência de direção funcionará mesmo se os sinalizadores de direção estiverem funcionando.

\*: Limite entre o asfalto e a lateral da estrada, por exemplo, grama, terra ou guia das calçadas

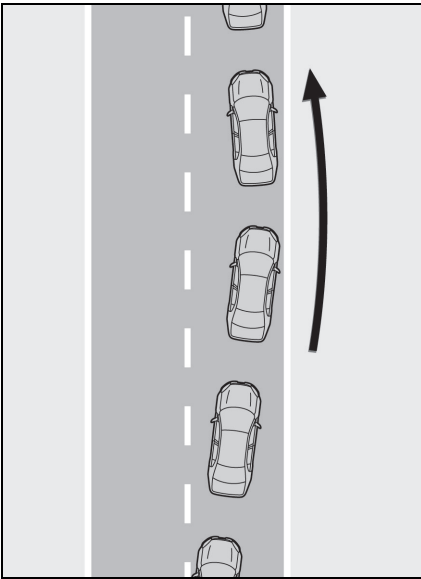

### ■ Função de advertência de oscilação do veículo

Quando o veículo estiver oscilando dentro de uma faixa, o alarme será disparado e uma mensagem será exibida no computador de bordo colorido para alertar o motorista.

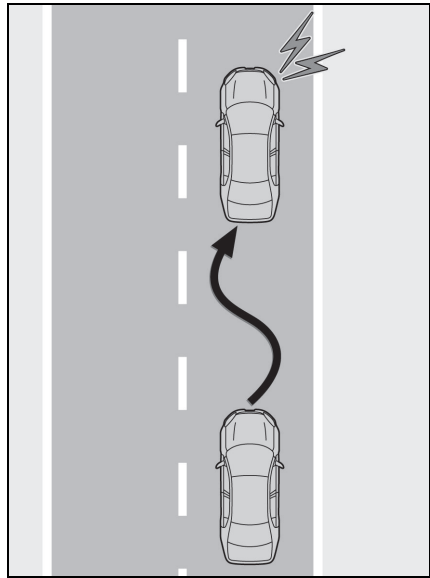

### Ao ligar o sistema LDA

Pressione o interruptor do LDA para ligar o sistema.

O indicador do LDA acende e uma mensagem é exibida no computador de bordo colorido.

Pressione o interruptor do LDA novamente para desligar o sistema.

Quando o sistema de LDA é ligado ou desligado, a operação do sistema de LDA continua da mesma forma na próxima vez em que for dada a partida no sistema híbrido.

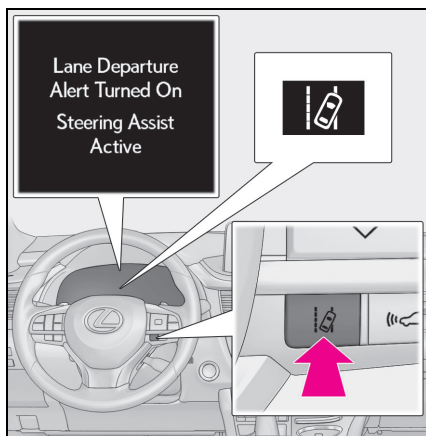

### Indicações no computador de bordo colorido

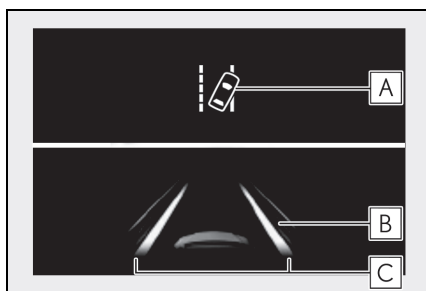

#### A Indicador LDA

As condições de iluminação do indicador informam ao motorista sobre as condições de funcionamento do sistema.

Iluminação branca: O sistema de LDA está funcionando.

Iluminação verde: O assistente do volante de direção da função de assistência do controle de direção está funcionando.

Piscando em laranja: A função de alerta de desvio da faixa está funcionando.

#### B Tela de operação do suporte de funcionamento do volante de direção

Exibida quando a tela do computador de

bordo colorido é trocada para a tela de informação do sistema de assistência à condução.

Indica que o assistente do volante de direção da função de assistência de direção está funcionando.

#### C Tela de função de alerta de desvio de faixa (LDA)

Exibida quando a tela do computador de bordo colorido é trocada para a tela de informação do sistema de assistência à condução.

► A parte interna das linhas exibidas é branca

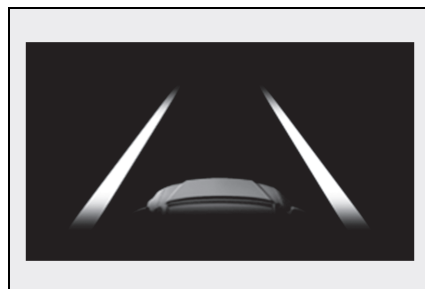

Indica que o sistema está reconhecendo as linhas brancas (amarelas) ou um trajeto\*. Quando o veículo sai de sua faixa, a linha branca exibida no lado para o qual o veículo está indo começa a piscar em laranja.

- ▶ A parte interna das linhas mostradas é preta

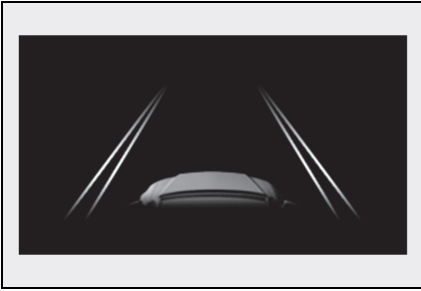

Indica que o sistema não é capaz de reconhecer as linhas brancas (amarelas) ou um trajeto\* ou seu funcionamento foi interrompido temporariamente.

\* : Limite entre o asfalto e a lateral da estrada, por exemplo, grama, terra ou guia das calçadas

### ■ Condições de operação de cada função

- Função de alerta de desvio de faixa (LDA)

Esta função é ativada assim que as seguintes condições forem atendidas.

- O sistema de LDA estiver ligado.
- se a velocidade do veículo for de, aproximadamente, 50 km/h ou mais;
- O sistema reconhece as linhas brancas (amarelas) da faixa ou um trajeto . (Quando uma linha branca [amarela] ou um trajeto for reconhecido em apenas um dos lados, o sistema só funcionará para o lado reconhecido.)
- A largura da faixa de trânsito é de, aproximadamente, 3 m ou mais.
- A alavanca dos indicadores de direção não for acionada.
- O veículo não está sendo conduzido em uma curva acentuada.
- Não forem detectadas falhas no sistema. (→P.235)

\* : Limite entre o asfalto e a lateral da estrada, por exemplo, grama, terra ou

guia das calçadas

- Função de assistência de direção

Esta função é ativada quando todas as condições a seguir forem atendidas, além da condição de operação da função de alerta de desvio de faixa (LDA).

- A configuração do “Assistente de Direção” em do computador de bordo colorido estiver definida como “Ligado”. (→P.89)
- se o veículo não for acelerado ou desacelerado por um período definido ou mais tempo;
- O volante de direção não for operado com nível de força adequado para a mudança de faixas.
- Os sistemas ABS, VSC, TRC e PCS não estiverem funcionando.
- Os sistemas TRC ou VSC não forem desligados.
- se o alerta de mãos fora do volante de direção não for exibido. (→P.234)

- Função de advertência de oscilação do veículo

Esta função é ativada assim que as seguintes condições forem atendidas.

- A configuração de “Advertência de Oscilação” em do computador de bordo colorido estiver definida como “Ligada”. (→P.89)
- se a velocidade do veículo for de, aproximadamente, 50 km/h ou mais;
- A largura da faixa de trânsito é de, aproximadamente, 3 m ou mais.
- Não forem detectadas falhas no sistema. (→P.235)

### ■ Cancelamento temporário das funções

Quando as condições de operação não forem mais atendidas, a função poderá ser desativada temporariamente. Contudo, quando as condições de operação forem atendidas, o funcionamento do sistema será restaurado automaticamente. (→P.233)

### ■ Função de assistência de direção

- Dependendo da velocidade do veículo, situação de saída da faixa, condições da estrada, etc., é possível que o motorista não identifique a operação das funções,

ou que as funções realmente possam não operar.

- O controle de direção da função é sobreposto pela operação do volante de direção por parte do motorista.

- Não tente testar sozinho o funcionamento da assistência de direção.

#### ■ Função de alerta de desvio de faixa (LDA)

- O alarme de advertência pode ser difícil de ser ouvido devido a ruídos externos, reprodução de áudio, etc. Da mesma forma, pode ser difícil sentir as vibrações do volante devido às condições da estrada etc.

- Se as bordas do trajeto\* não estiverem claras ou retas, o alerta de desvio de faixa (LDA) pode não funcionar.

- O sistema pode não ser capaz de determinar se existe risco de colisão com veículos em uma faixa adjacente.

- Não tente testar sozinho o funcionamento do alerta de desvio de faixa (LDA).

\*: Limite entre o asfalto e a lateral da estrada, por exemplo, grama, terra ou guia das calçadas

#### ■ Alerta de mãos fora do volante de direção

Nas situações abaixo, são exibidos no computador de bordo colorido uma mensagem de advertência alertando o motorista para segurar o volante de direção e o símbolo mostrado na figura. O alerta é interrompido quando o sistema detecta que o motorista está segurando o volante de direção. Mantenha sempre as mãos no volante de direção ao usar este sistema, independentemente dos alertas.

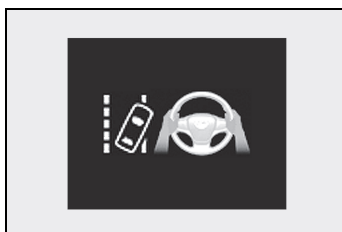

- Quando o sistema detectar que o motorista está dirigindo sem segurar o volante de direção durante o funcionamento do sistema

Se o motorista continuar com as mãos fora do volante de direção, o alarme será disparado, o motorista será alertado e a função ficará interrompida temporariamente. Este alerta também funcionará da mesma forma se o motorista operar o volante de direção continuamente apenas em pequenas quantidades.

O alarme também é disparado mesmo se o tipo de alerta estiver ajustado em



- Quando o sistema detectar que o veículo não pode virar e sair de sua faixa ao dirigir em uma curva

Dependendo das condições do veículo e da estrada, o alerta pode não funcionar.

Além disso, se o sistema detectar que o veículo está passando por uma curva, os alertas serão emitidos antes do que seriam emitidos ao dirigir em linha reta.

- Quando o sistema detectar que o motorista está dirigindo sem segurar o volante de direção durante o funcionamento do assistente do volante de direção da função de assistência de direção.

Se o motorista continuar dirigindo com as mãos fora do volante de direção e o assistente do volante de direção estiver funcionando, o alarme será disparado e o motorista será alertado. Cada vez que o alarme dispara, o tempo contínuo do alarme aumenta.

O alarme também é disparado mesmo se o tipo de alerta estiver ajustado em



#### ■ Função de advertência de oscilação do veículo

Quando o sistema detectar que o veículo

está oscilando enquanto a função de advertência de oscilação do veículo está funcionando, é disparado um alarme e são exibidos no computador de bordo colorido, simultaneamente, uma mensagem de advertência alertando o motorista para descansar e o símbolo mostrado na figura.

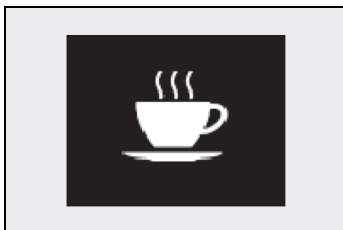

Dependendo das condições do veículo e da estrada, o alerta pode não funcionar.

#### ■ Mensagem de advertência

Se a mensagem de advertência a seguir for exibida no computador de bordo colorido e o indicador de LDA acender na cor laranja, o procedimento de diagnóstico de falhas apropriado é o seguinte. Além disso, se for exibida uma mensagem de advertência diferente, siga as instruções exibidas na tela.

- “Lane Departure Alert Malfunction Visit Your Dealer” (Falha no alerta de desvio de faixa (LDA))

O sistema pode não funcionar devidamente. Providencie a inspeção do veículo em uma Concessionária Autorizada Lexus.

- “Lane Departure Alert Unavailable” (Alerta de Saída de Faixa Indisponível)

O sistema é interrompido temporariamente devido a uma falha em um sensor diferente do sensor da câmera dianteira. Desligue o sistema LDA, aguarde um instante e, em seguida, ligue o sistema LDA novamente.

- “Lane Departure Alert Unavailable at Current Speed” (Alerta de desvio de faixa (LDA) Indisponível na Velocidade Atual)

A função não pode ser usada quando a velocidade do veículo excede a faixa operacional do LDA. Dirija mais devagar.

- “Lane Departure Alert Unavailable Below Approx 50km/h” (Alerta de desvio de faixa (LDA) Indisponível Abaixo de Aprox. 50km/h)

O sistema de LDA não pode ser utilizado quando a velocidade do veículo estiver abaixo de 50 km/h aproximadamente. Dirija o veículo a, aproximadamente, 50 km/h ou mais.

#### ■ Personalização

As configurações da função podem ser alteradas. (Dispositivos que podem ser personalizados:→P.487)

## Controle de velocidade adaptativo (ACC)

No modo de controle de distância de veículo a veículo, o veículo acelera e desacelera automaticamente para equiparar com a velocidade do veículo à frente, mesmo quando o pedal do acelerador não é pressionado. No modo de controle de velocidade constante, o veículo se desloca a uma velocidade fixa.

Use o controle de velocidade adaptativo (ACC) em vias expressas e rodovias de trânsito livre.

- Modo de controle de distância de veículo a veículo (→P.238)
- Modo de controle de velocidade constante (→P.242)

## Componentes do Sistema

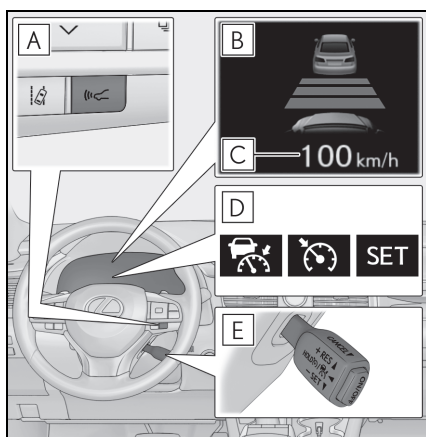

**A** Interruptor de distância de veículo a veículo

- B** Computador de bordo colorido
- C** Definir velocidade
- D** Indicadores
- E** Interruptor do controle de velocidade (CC)

## ⚠ ATENÇÃO

- **Antes de usar o controle de velocidade adaptativo (ACC)**
- Dirigir com segurança é a única responsabilidade do motorista. Não confie unicamente no sistema, dirija com segurança, prestando sempre muita atenção às áreas próximas.
- O controle de velocidade adaptativo (ACC) fornece suporte à condução para reduzir o esforço exercido pelo motorista. Contudo, há limitações na assistência fornecida. Leia cuidadosamente as condições a seguir. Não confie totalmente neste sistema e sempre dirija com cuidado.
- Quando o sensor não puder detectar corretamente o veículo à frente: →P.244
- Condições em que o modo de controle de distância entre veículos pode não funcionar corretamente: →P.244
- Defina a velocidade adequadamente, dependendo do limite de velocidade, fluxo de tráfego, condições da estrada, condições climáticas etc. O motorista é responsável por verificar a velocidade definida.

## ATENÇÃO

● Mesmo quando o sistema estiver funcionando normalmente, as condições do veículo à frente identificadas pelo sistema podem ser diferentes das condições observadas pelo motorista. Por isso, o motorista deve sempre manter-se alerta, avaliar o perigo de cada situação e dirigir com segurança. Confiar apenas nesse sistema ou presumir que o sistema garante a segurança durante a condução pode levar a um acidente, resultando em ferimentos graves ou fatais.

● Desligue o controle de velocidade adaptativo (ACC) usando o botão "ON/OFF" (LIGAR/DESLIGAR) quando não estiver em uso.

### ■ Cuidados sobre os sistemas de suporte à condução

Observe as precauções a seguir, pois há limitações na assistência oferecida pelo sistema. Caso contrário, poderão ocorrer acidentes, resultando em ferimentos graves ou fatais.

● Auxílio ao motorista para medir a distância do veículo à frente

O controle de velocidade adaptativo (ACC) serve apenas para ajudar o motorista a determinar a distância entre o veículo e de um determinado veículo que esteja à sua frente. Não é um mecanismo que permite uma direção desviada ou desatenta, nem é um sistema que pode ajudar o motorista em condições de baixa visibilidade.

É necessário ainda que o motorista preste muita atenção nas áreas ao redor do veículo.

● Auxílio ao motorista para avaliar a distância correta do veículo à frente

O controle de velocidade adaptativo (ACC) determina se a distância entre o seu veículo e outro que esteja à frente está dentro da faixa ajustada. O sistema não é capaz de fazer qualquer outro tipo de avaliação. Portanto, é absolutamente necessário que o motorista permaneça atento para determinar se há ou não a possibilidade de perigo em uma determinada situação.

● Auxílio ao motorista para acionar o veículo

O controle de velocidade adaptativo (ACC) não contém funções para prevenir ou evitar colisões com os veículos que estiverem à frente. Portanto, se houver algum perigo, o motorista deverá assumir o controle imediato e direto do veículo e agir apropriadamente para assegurar a segurança de todos os envolvidos.

### ■ Situações inadequadas para o controle de velocidade adaptativo (ACC)

Não use o controle de velocidade adaptativo (ACC) nas situações abaixo. Caso contrário, a consequência pode ser um controle inadequado da velocidade, podendo ocasionar acidentes graves ou fatais.

● Estradas onde há pedestres, ciclistas etc.

● Trânsito intenso

● Em estradas com curvas fechadas

● Em estradas muito sinuosas

● Em estradas escorregadias, como quando molhadas pela chuva, ou cobertas com gelo ou neve

**ATENÇÃO**

- Em declives acentuados, ou onde haja mudanças de altura, para cima ou para baixo, acentuadas  
A velocidade do veículo pode exceder a velocidade ajustada ao conduzir em declives íngremes.
- Nas entradas para vias expressas ou autoestradas de trânsito livre
- Quando as condições atmosféricas estiverem ruins a ponto de impedir o funcionamento correto dos sensores (neblina, neve, tempestade de areia, chuva forte etc.)
- Quando houver gotas de chuva, neve etc. na superfície dianteira do radar ou da câmera dianteira
- Em condições de trânsito que exijam aceleração e desaceleração frequentemente
- Quando o seu veículo estiver rebocando uma carga ou durante um reboamento de emergência
- Quando o alarme de advertência de aproximação for ouvido frequentemente

**Dirigindo no modo de controle de distância de veículo a veículo**

Esse modo utiliza um sensor de radar para detectar a presença de veículos a até, aproximadamente, 100 m à frente, determina a distância atual entre veículos e mantém uma distância adequada do veículo à sua frente. A distância de veículo a veículo desejada também pode ser ajustada acionando-se o interruptor de distância de veículo a veículo.

Ao dirigir em declives, a distância entre veículos pode ser reduzida.



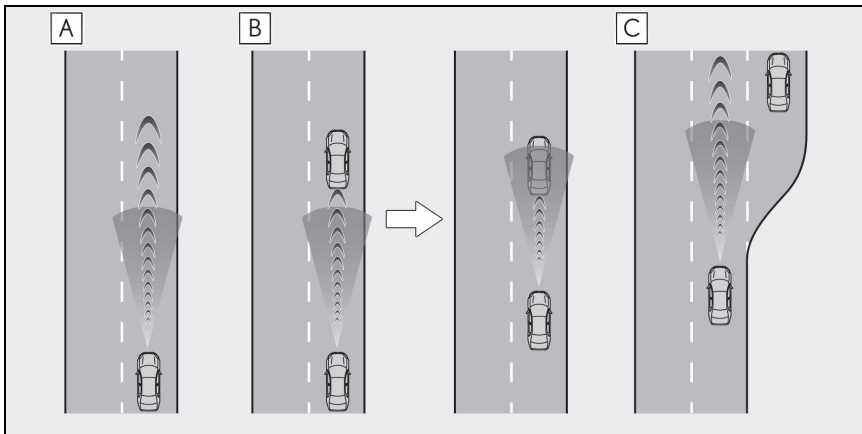

**A** Exemplo de velocidade constante ajustada

Quando não houver veículos à frente

O veículo move à velocidade ajustada pelo motorista.

**B** Exemplo de desaceleração em velocidade ajustada e velocidade de acompanhamento

Quando surgir um veículo trafegando adiante que está sendo conduzido em menor velocidade que a velocidade ajustada

Quando um veículo for detectado à sua frente, o sistema irá automaticamente desacelerar o seu veículo. Quando for necessária uma grande redução na velocidade do veículo, o sistema acionará os freios (as luzes de freio acenderão nesse momento). O sistema responderá às mudanças na velocidade do veículo à frente para manter a distância de veículo a veículo definida pelo motorista. A advertência de distância irá soar se o sistema não puder desacelerar suficientemente para evitar que o seu veículo fique muito próximo do veículo à frente.

Quando a alavanca do sinalizador de direção for operada e seu veículo se mover para uma faixa à direita<sup>\*1</sup>/à esquerda<sup>\*2</sup> a uma velocidade de 80 km/h ou mais, o veículo acelerará rapidamente para ajudar a ultrapassar outro veículo em movimento.

**C** Exemplo de aceleração

Quando não houver veículos trafegando adiante em velocidade menor do que a velocidade ajustada

O sistema irá acelerar o veículo até que a velocidade ajustada seja atingida. A seguir, o sistema irá retornar à velocidade constante ajustada.

\*1: Veículos com direção do lado direito

\*2: Veículos com direção do lado esquerdo

## Ajuste da velocidade do veículo (modo de controle de distância entre veículos)

- 1 Pressione o botão “ON/OFF” para ativar o controle de velocidade adaptativo (ACC).

O indicador do controle de velocidade adaptativo (ACC) acenderá e uma mensagem será exibida no computador de bordo colorido. Pressione o botão novamente para desativar o controle de velocidade adaptativo (ACC).

Se o botão “ON/OFF” for pressionado e segurado por 1,5 segundo ou mais, o sistema ligará no modo de controle de velocidade constante. (→P.242)

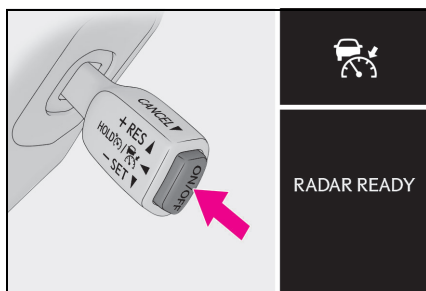

- 2 Acelere ou desacelere, acionando o pedal do acelerador, até a velocidade desejada do veículo (acima de aproximadamente 30 km/h) e empurre a alavanca para baixo para definir a velocidade.

O indicador “SET” do controle de velocidade adaptativo (ACC) acenderá.

A velocidade do veículo no momento em que a alavanca for liberada será a veloci-

dade definida.

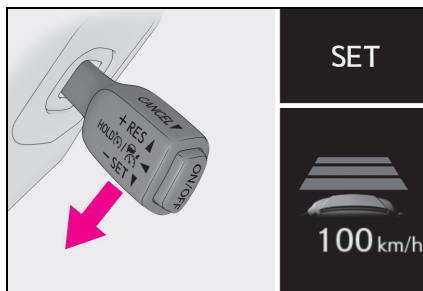

## Ajuste da velocidade definida

Para alterar a velocidade definida, acione a alavanca até que a velocidade desejada seja apresentada.

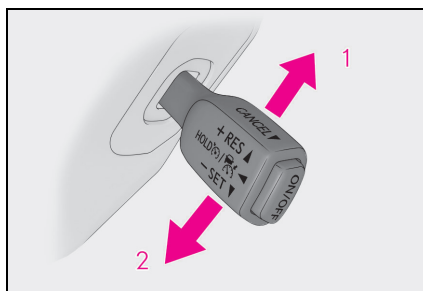

- 1 Aumenta a velocidade
- 2 Reduz a velocidade

Ajuste fino: Mova a alavanca no sentido desejado.

Ajuste amplo: Segure a alavanca para cima ou para baixo para mudar a velocidade, e solte quando a velocidade desejada for atingida.

No modo de controle de distância de veículo a veículo, a velocidade ajustada será aumentada ou reduzida conforme segue:

Ajuste fino: Cada toque na alavanca altera a velocidade em  $1 \text{ km/h}^{*1}$  ou  $1,6 \text{ km/h}^{*2}$

Ajuste amplo: aumenta ou diminui em 5 km/h<sup>\*1</sup> ou 8 km/h<sup>\*2</sup> a velocidade enquanto a alavanca estiver pressionada

No modo de controle de velocidade constante (→P.242), a velocidade ajustada será aumentada ou reduzida conforme descrito abaixo:

Ajuste fino: Cada toque na alavanca altera a velocidade em 1 km/h<sup>\*1</sup> ou 1,6 km/h<sup>\*2</sup>

Ajuste amplo: A velocidade continuará a mudar enquanto a alavanca estiver sendo acionada.

\*1: Quando a velocidade definida é apresentada em "Km/h".

\*2: Quando a velocidade definida é apresentada em "MPH".

### Mudar a distância de veículo a veículo (modo de controle de distância de veículo a veículo)

Pressionar o botão muda a distância de veículo a veículo da seguinte maneira:

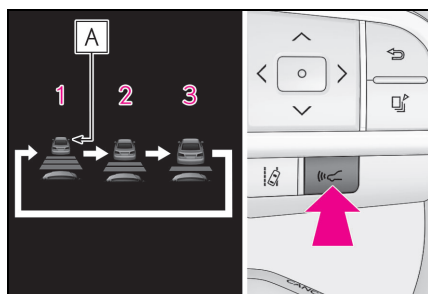

- 1 Longo
- 2 Média
- 3 Curta

A distância de veículo a veículo é ajustada automaticamente para o modo longo quando o botão de partida é colocado no

modo LIGADO.

Se houver um veículo na sua frente, a marca **A** de veículo à frente também será exibida.

### Configurações de distância entre veículos (modo de controle de distância entre veículos)

Selecione uma distância a partir da tabela abaixo. Observe que as distâncias apresentadas correspondem à velocidade do veículo de 80 km/h. A distância entre veículos aumenta/diminui conforme a velocidade do veículo.

Opções de distância	Distância entre veículos
Longo	Aproximadamente 50 m
Média	Aproximadamente 40 m
Curta	Aproximadamente 30 m

### Cancelamento e retomada do controle de velocidade adaptativo (ACC)

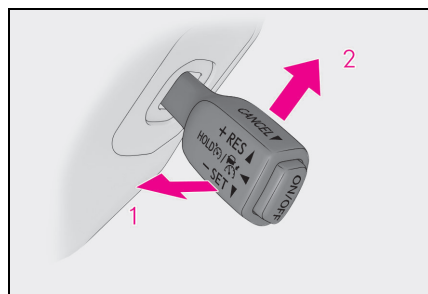

- 1 Puxar a alavanca em sua direção cancela o controle de velocidade. O controle de velocidade também é cancelado ao pressionar o pedal de freio.

- 2 Pressione a alavanca para cima para retomar o controle de velocidade adaptativo (ACC) e retornar a velocidade do veículo à velocidade ajustada.

Contudo, o controle de velocidade adaptativo (ACC) não volta a funcionar enquanto a velocidade do veículo estiver a aproximadamente 25 km/h ou menos.

### Advertência de aproximação (modo de controle de distância de veículo a veículo)

Quando o seu veículo estiver muito próximo de um veículo à frente, e não for possível uma desaceleração automática suficiente através do controle de velocidade adaptativo (ACC), o mostrador irá piscar e o alarme irá soar para alertar o motorista. Um exemplo desta situação seria outro motorista cortar à sua frente enquanto você estiver seguindo um veículo. Pressione o pedal de freio para garantir uma distância de veículo a veículo adequada.

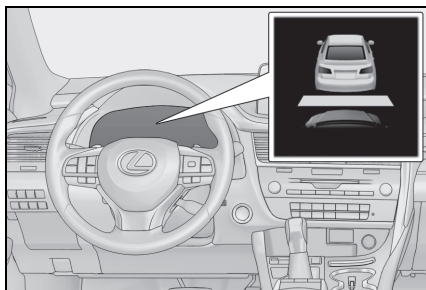

- As advertências poderão não ocorrer quando

Nas situações descritas a seguir, as

advertências podem não ser apresentadas, mesmo quando a distância de veículo a veículo for pequena.

- Quando a velocidade do veículo que trafega à frente coincidir ou exceder a velocidade do seu veículo
- Quando o veículo que trafega à frente estiver se deslocando a uma velocidade extremamente lenta
- Imediatamente após o ajuste da velocidade do sistema
- Quando pressionar o pedal do acelerador

### Selecionar o modo de controle de velocidade constante

Quando o modo de controle de velocidade constante for selecionado, o veículo manterá uma velocidade ajustada sem controlar a distância de veículo a veículo. Selecione este modo somente quando o modo de controle de distância entre veículos não funcionar corretamente devido à sujeira no radar etc.

- 1 Com o controle de velocidade adaptativo (ACC) desligado, pressione e segure o botão "ON/OFF" por 1,5 segundo ou mais.

Imediatamente após pressionar o botão "ON/OFF", o indicador de controle de velocidade adaptativo (ACC) acenderá. Depois disso, ele muda para o indicador de controle de velocidade adaptativo (ACC).

Mudar para o modo de controle de velocidade constante só é possível ao operar a

alavanca com o controle de velocidade adaptativo (ACC) desligado.

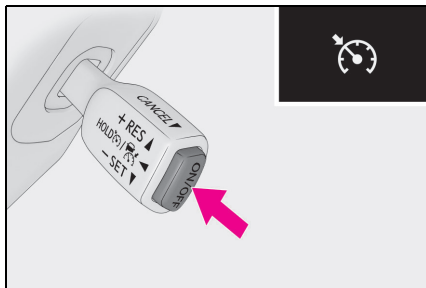

- 2** Acelere ou desacelere, acionando o pedal do acelerador, até a velocidade desejada do veículo (acima de aproximadamente 30 km/h) e empurre a alavanca para baixo para definir a velocidade.

O indicador "SET" do controle de velocidade adaptativo (ACC) acenderá.

A velocidade do veículo no momento em que a alavanca for liberada será a velocidade definida.

Regulagem do ajuste de velocidade: (→P.240)

Cancelamento e retomada do ajuste de velocidade: (→P.241)

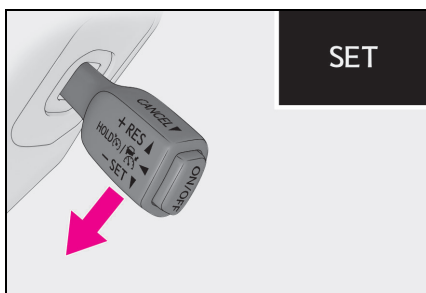

■ O controle de velocidade adaptativo (ACC) poderá ser ajustado quando

- A alavanca de mudança de marchas estiver em D.
- Dependendo do modo de controle, este item pode ser ajustado nas seguintes

velocidades.

- Modo de controle de distância entre veículos: Aprox. 30 km/h ou mais
- Modo de controle de velocidade constante: Aprox. 30 km/h ou mais

■ Aceleração após o ajuste da velocidade do veículo

O veículo pode acelerar através da operação do pedal do acelerador. Após acelerar, a velocidade definida é retomada. No entanto, durante o modo de controle de distância de veículo a veículo, a velocidade do veículo poderá ficar abaixo da velocidade ajustada para manter a distância do veículo que trafega à frente.

■ Cancelamento automático do modo de controle de distância de veículo a veículo

O modo de controle de distância de veículo para veículo é cancelado automaticamente nas seguintes situações:

- A velocidade real do veículo é reduzida para menos de 25 km/h aproximadamente.
- O controle de estabilidade e tração está ativado.
- Se o sistema TRC for ativado por um certo período de tempo.
- Quando o sistema TRC ou VSC for desligado.
- O sensor não pode detectar corretamente, pois está coberto de alguma forma.
- Se a frenagem de pré-colisão estiver ativada.

Se o modo de controle de distância entre veículos for cancelado automaticamente por qualquer motivo diferente dos citados acima, poderá ocorrer falha no sistema. Entre em contato com uma Concessionária Autorizada Lexus.

■ Cancelamento automático do modo de controle de velocidade constante

O modo de controle de velocidade constante é cancelado automaticamente nas seguintes situações:

- Se a velocidade real do veículo ficar mais

de 16 km/h aproximadamente abaixo da velocidade ajustada do veículo.

- A velocidade real do veículo é reduzida para menos de 30 km/h aproximadamente.
- O controle de estabilidade e tração está ativado.
- Se o sistema TRC for ativado por um certo período de tempo.
- Quando o sistema TRC ou VSC for desligado.
- Se a frenagem de pré-colisão estiver ativada.

Se o modo de controle de velocidade constante for cancelado automaticamente por qualquer motivo diferente dos citados acima, poderá ocorrer falha no sistema. Entre em contato com uma Concessionária Autorizada Lexus.

#### ■ Funcionamento dos freios

É possível ouvir um ruído de funcionamento dos freios e a resposta do pedal do freio pode mudar, mas essas não são consideradas falhas.

#### ■ Mensagens e alarmes de advertência do controle de velocidade adaptativo (ACC)

Os indicadores de advertência, mensagens e alarmes são usados para indicar um defeito do sistema ou para informar o motorista da necessidade de cautela durante a condução. Se uma mensagem de advertência for exibida no computador de bordo colorido, leia a mensagem e siga as instruções. (→P.219,438)

#### ■ Quando o sensor não puder detectar corretamente o veículo à frente

No caso a seguir e dependendo das condições, acione o pedal de freio quando a desaceleração do sistema for insuficiente, ou acione o pedal do acelerador quando a aceleração for necessária.

Como o sensor pode não ser capaz de detectar esses tipos de veículos, a advertência de distância (→P.242) pode não ser ativada.

- Veículos que cortam a sua frente repen-

tinamente

- Veículos trafegando em velocidades baixas
- Veículos que não estão se deslocando na mesma faixa
- Veículos com extremidades traseiras pequenas (carretas sem carga, etc.)

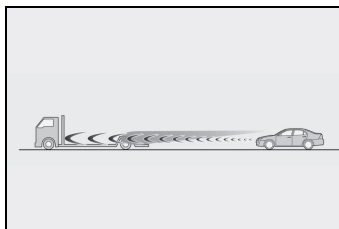

- Motocicletas trafegando na mesma faixa
- Quando a água ou neve arremessada pelos veículos próximos prejudicar o funcionamento do sensor
- Quando o seu veículo estiver inclinado para cima (devido a carga pesada no compartimento de bagagem etc.)

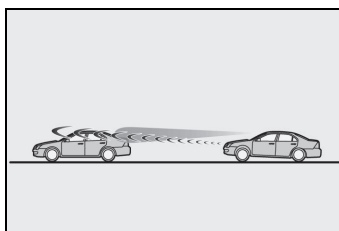

- Se o veículo à frente ficar com seu centro a uma grande distância do solo

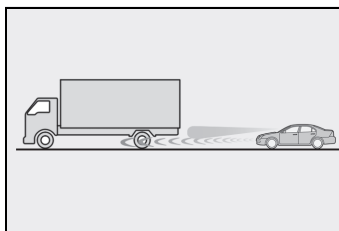

#### ■ Condições em que o modo de controle de distância de veículo a veículo poderá não funcionar corretamente

No caso das condições descritas a seguir, opere o pedal de freio (ou o pedal do ace-

lerador, dependendo da situação) conforme necessário.

○ sistema poderá não funcionar corretamente, pois o sensor poderá ser incapaz de detectar os veículos à frente.

- Quando as curvas da estrada ou as faixas forem estreitas

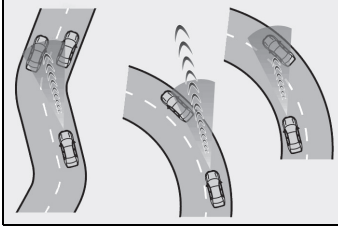

- Quando a operação do volante de direção ou a sua posição na faixa for instável

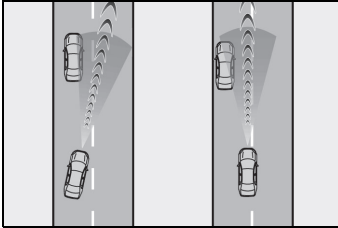

- Quando o veículo a sua frente desacelerar repentinamente
- Ao dirigir em estradas cercadas por estruturas, por exemplo, em túneis ou pontes
- Enquanto a velocidade do veículo estiver abaixando para a velocidade ajustada após o veículo acelerar ao pressionar o pedal do acelerador

## Controle de velocidade (CC)

Use o controle de velocidade constante para manter uma velocidade ajustada sem acionar o pedal do acelerador.

## Resumo das funções

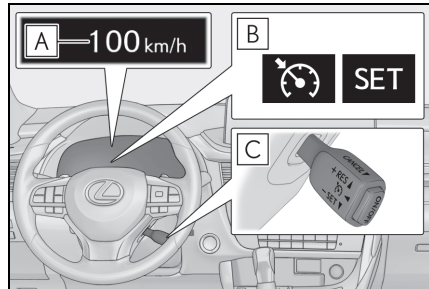

- A** Definir velocidade
- B** Indicadores
- C** Interruptor do controle de velocidade (CC)

## Configuração da velocidade do veículo

- 1 Pressione o botão "ON/OFF" para ativar o controle de velocidade (CC).

○ indicador de controle de velocidade (CC) acenderá ou será exibido no computador de bordo colorido.

Pressione o botão novamente para desati-

var o controle de velocidade (CC).

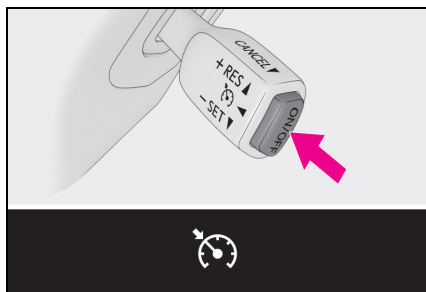

- 2** Acelere ou desacelere, acionando o pedal do acelerador, até a velocidade desejada do veículo (acima de aproximadamente 30 km/h) e empurre a alavanca para baixo para ajustar a velocidade.

O indicador de controle de velocidade "SET" e a velocidade definida serão apresentados no computador de bordo colorido.

A velocidade do veículo no momento em que a alavanca for liberada será a velocidade definida.

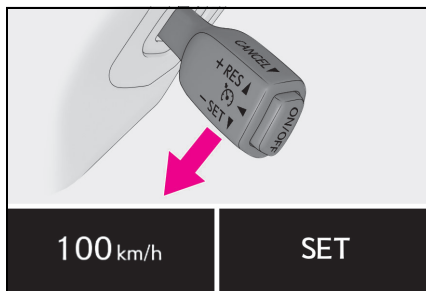

### Ajuste da velocidade definida

Para alterar a velocidade definida, acione a alavanca até que a velocidade desejada seja obtida.

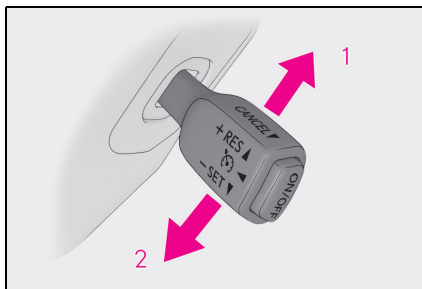

- 1** Aumenta a velocidade  
**2** Reduz a velocidade

Ajuste fino: Mova a alavanca no sentido desejado.

Ajuste amplo: Mantenha a alavanca no sentido desejado.

A velocidade ajustada será aumentada ou reduzida conforme segue:

Ajuste fino: Cada toque na alavanca altera a velocidade em aproximadamente 1 km/h

Ajuste amplo: A velocidade ajustada pode ser aumentada ou reduzida continuamente até que a alavanca seja liberada.

### Cancelamento e retomada do controle de velocidade (CC)

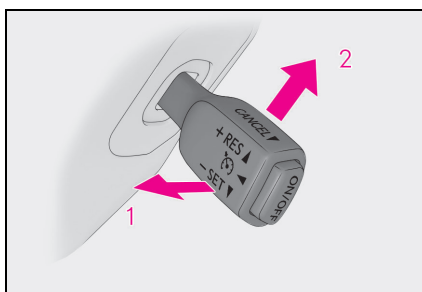

- 1** Puxe a alavanca na sua direção para cancelar o controle de velocidade (CC).

O ajuste de velocidade também é cancelado ao pressionar o pedal de freio.



- 2** Pressione a alavanca para cima para retomar o controle de velocidade (CC).

No entanto, o reinício do sistema estará disponível quando a velocidade do veículo estiver acima de aproximadamente 30 km/h.

#### ■ O controle de velocidade (CC) poderá ser ajustado quando

- A alavanca de mudança de marchas estiver em D.
- A velocidade do veículo é superior a aproximadamente 30 km/h.

#### ■ Aceleração após o ajuste da velocidade do veículo

- O veículo pode ser acelerado acionando o pedal do acelerador. Após acelerar, a velocidade definida é retomada.
- Mesmo sem o cancelamento do controle de velocidade (CC), a velocidade ajustada poderá ser aumentada acelerando o veículo à velocidade desejada e, em seguida, pressionando a alavanca para baixo para ajustar a nova velocidade.

#### ■ Cancelamento automático do controle de velocidade

O controle de velocidade é cancelado automaticamente em qualquer uma das situações abaixo.

- Se a velocidade real do veículo ficar mais de 16 km/h aproximadamente abaixo da velocidade ajustada.
- A velocidade real do veículo é inferior a aproximadamente 30 km/h.
- O controle de estabilidade e tração está ativado.
- Se o sistema TRC for ativado por um certo período de tempo.
- Quando o sistema VSC ou TRC é desligado ao se pressionar o interruptor VSC OFF.

- Se a mensagem “Cruise Control Malfunction Visit Your Dealer” (Falha no Controle de Velocidade, Visite uma Concessionária Autorizada) for exibida no computador de bordo colorido

Pressione o botão “ON-OFF” uma vez para desativar o sistema e, em seguida, pressione o botão novamente para reativar o sistema. Se a velocidade do controle de velocidade (CC) não puder ser ajustada, ou o sistema for cancelado imediatamente após ser ativado, poderá haver uma falha no sistema de controle de velocidade (CC). Providencie a inspeção do veículo em uma Concessionária Autorizada Lexus.

#### ATENÇÃO

##### ■ Para evitar a ativação acidental do controle de velocidade (CC)

Desligue o controle de velocidade (CC) com o botão “ON/OFF” quando o sistema não estiver em uso.

##### ■ Situações inadequadas para o controle de velocidade (CC)

Não use o controle de velocidade nas seguintes situações.

A negligência poderá resultar em perda do controle do veículo, podendo ocasionar acidentes graves ou fatais.

- Trânsito intenso
- Em estradas com curvas fechadas

#### ATENÇÃO

- Em estradas muito sinuosas
  - Em estradas escorregadias, como quando molhadas pela chuva, ou cobertas com gelo ou neve
  - Aclives íngremes
- A velocidade do veículo pode ultrapassar a velocidade ajustada ao conduzir em declives íngremes.
- Quando o seu veículo estiver rebocando uma carga ou durante um rebocamento de emergência

## Monitor de Ponto Cego (BSM)

O Monitoramento de Ponto Cego é um sistema que utiliza os sensores de radar laterais traseiros que estão instalados na parte interna do para-choque traseiro, nos lados esquerdo e direito, para auxiliar o motorista confirmar a segurança ao mudar de faixas.

### ⚠️ ATENÇÃO

#### ■ Cuidados relacionados ao uso do sistema

O motorista é o único responsável por uma direção segura. Dirija sempre com segurança, tomando o cuidado de observar as proximidades.

O Monitoramento de Ponto Cego é uma função suplementar que alerta o motorista sobre o veículo estar em um ponto cego dos espelhos retrovisores externos ou se aproximando rapidamente por trás do ponto cego. Não confie totalmente no monitoramento de ponto cego. A função não pode avaliar se é seguro mudar de faixas, portanto, a confiança exagerada no sistema pode causar um acidente, resultando em ferimentos graves ou fatais.

O sistema pode não funcionar corretamente em determinadas condições, por isso, o motorista deve confirmar visualmente se há segurança.

## Componentes do sistema

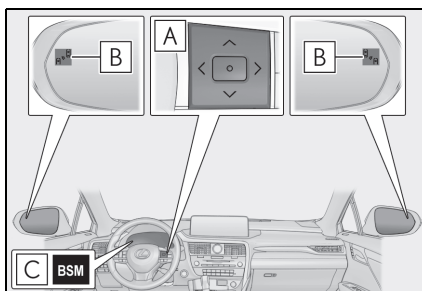

### A Interruptores de controle dos medidores

Ligar/desligar o sistema de Monitoramento de Ponto Cego.

### B Indicadores do espelho retrovisor externo

Quando um veículo é detectado em um ponto cego dos espelhos retrovisores externos ou está se aproximando rapidamente por trás do ponto cego, o indicador do espelho retrovisor externo em que o veículo foi detectado acenderá. Se a alavanca do sinalizador de direção for acionada na direção em que o veículo no ponto cego foi detectado, o indicador do espelho retrovisor externo piscará.

### C Indicador “BSM”

Acende quando o Monitoramento de Ponto Cego for habilitado

#### ■ Visibilidade do indicador no espelho retrovisor externo

Quando o veículo estiver sob luz solar intensa, o indicador do espelho retrovisor externo pode ficar difícil de se ver.

#### ■ Quando a mensagem “Blind Spot Monitor Unavailable” (Monitoramento de Ponto Cego Indisponível) for exibida no computador de bordo colorido

Gelo, neve, lama, etc., podem se fixar ao para-choque traseiro em volta dos senso-

res. (→P.249) O sistema deve retornar à operação normal após a remoção do gelo, neve, lama etc. do para-choque traseiro. Além disso, os sensores podem não funcionar normalmente ao dirigir em ambientes extremamente quentes ou frios.

### ■ Personalização

Algumas funções podem ser personalizadas. (→P.487)

## ⚠ ATENÇÃO

### ■ Manuseio do sensor de radar lateral traseiro

Sensores de Monitoramento do Ponto Cego estão instalados nas laterais esquerda e direita do para-choque traseiro, respectivamente. Observe as precauções abaixo para garantir o funcionamento correto do Monitoramento do Ponto Cego.

- Mantenha os sensores e suas adjacências no para-choque traseiro sempre limpos.

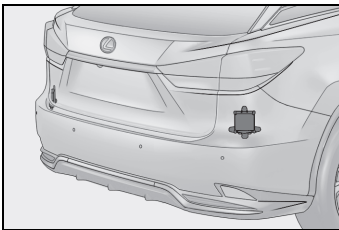

Se um sensor ou a área ao redor dele no para-choque traseiro estiver suja ou coberta com neve, o Monitoramento de Ponto Cego pode não funcionar e uma mensagem de advertência (→P.248) será exibida. Nesta situação, limpe a sujeira ou a neve e conduza o veículo com as condições de operação da função de BSM (→P.251) atendidas por aproximadamente 10 minutos. Se a mensagem de advertência não desaparecer, providencie a inspeção do veículo em uma Concessionária Autorizada Lexus.



- Não fixe adesivos no sensor ou em áreas adjacentes a ele no para-choque traseiro.
- Não submeta o sensor ou a área ao redor dele no para-choque traseiro a impactos fortes. Se o sensor se mover, mesmo que pouco, para fora de sua posição de instalação, o sistema pode falhar e não detectar os veículos corretamente. Nas situações a seguir, providencie a inspeção de seu veículo em uma Concessionária Autorizada Lexus.
  - Um sensor ou a área ao redor dele for submetida a impactos fortes.
  - Se a área em torno de um sensor estiver arranhada ou amassada, ou parte deles tiver sido desconectada.
- Não desmonte o sensor.
- Não modifique o sensor ou a área adjacente no para-choque.
- Se o sensor do para-choque traseiro tiver de ser removido/instalado ou substituído, entre em contato com a Concessionária Autorizada Lexus.
- Não pinte o para-choque traseiro de qualquer cor que não seja uma cor oficial Lexus.

## Ligar/desligar o Monitoramento de Ponto Cego

Utilize os interruptores de controle do medidor para ligar/desligar a função.

- 1 Pressione < ou > para selecionar .
- 2 Pressione ^ ou v para selecionar  e, em seguida, pressione .

## Operação de Monitoramento de Ponto Cego (BSM)

### ■ Veículos que podem ser detectados pelo Monitoramento de Ponto Cego

O Monitoramento de Ponto Cego usa os sensores de radar laterais traseiros para detectar os seguintes veículos que trafegam nas linhas adjacentes e avisam o motorista sobre a presença de outros veículos através dos indicadores nos espelhos retrovisores externos.

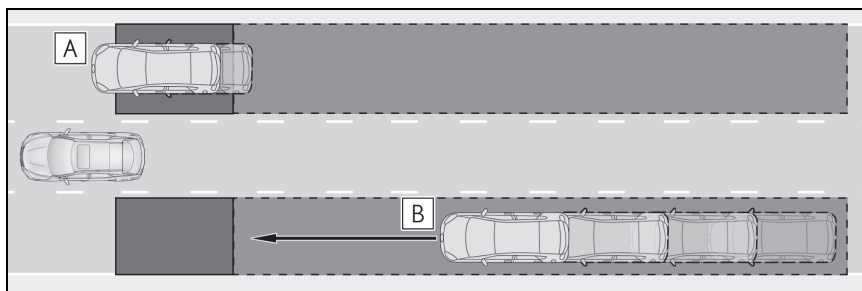

- A** Veículos que estão trafegando em áreas que não estão visíveis usando os espelhos retrovisores externos (os pontos cegos)
- B** Veículos que estão se aproximando rapidamente por trás em áreas que não estão visíveis através dos espelhos retrovisores externos (os pontos cegos)

### ■ Áreas de detecção do Monitoramento de ponto cego

As áreas nas quais os veículos podem ser detectados estão no esboço abaixo.

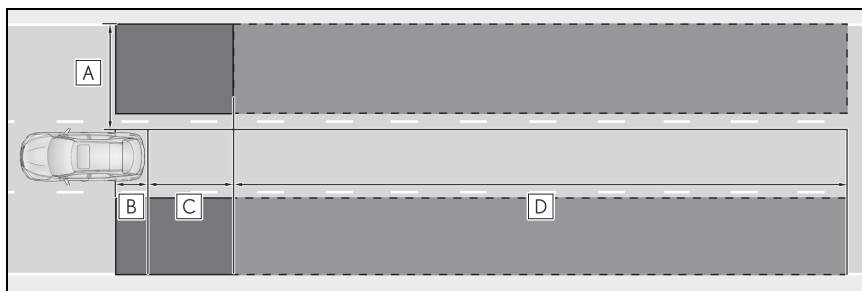

A faixa de detecção de cada área se estende por:

- A** Aproximadamente de 0,5 m a 3,5m de cada lado do veículo <sup>\*1</sup>
- B** Aproximadamente de 1 m a frente do para-choque traseiro
- C** Aproximadamente de 3 m do para-choque traseiro
- D** Aproximadamente de 3 m a 60 m do para-choque traseiro <sup>\*2</sup>

<sup>\*1</sup>: A área entre a lateral do veículo e 0,5 m a partir da lateral do veículo não pode ser

detectada.

\*2: Quanto maior a diferença na velocidade entre o seu veículo e o veículo detectado for, maior será a distância na qual o veículo será detectado, fazendo com que o indicador do espelho retrovisor interno acenda ou pisque.

### ■ O Monitoramento do Ponto Cego funciona quando

O Monitoramento do Ponto Cego será operacional quando todas as condições a seguir forem atendidas:

- Se o Monitoramento de Ponto Cego estiver ligado.
- A alavanca de mudança de marchas está em qualquer posição diferente de R.
- A velocidade do veículo é superior a aproximadamente 16 km/h.

### ■ O Monitoramento do Ponto Cego detecta um veículo quando

O Monitoramento do Ponto Cego detectará um veículo presente na área de detecção nas seguintes situações:

- Um veículo na faixa adjacente ultrapassa o seu veículo.
- Você ultrapassa lentamente um veículo na faixa adjacente.
- Se outro veículo entrar na área de detecção ao mudar de faixa.

### ■ Condições nas quais o monitoramento de ponto cego não consegue detectar um veículo

O monitoramento de ponto cego não foi projetado para os seguintes tipos de veículos e/ou objetos:

- Motocicletas pequenas, bicicletas, pedestres etc.\*
- Veículos trafegando na direção oposta
- Guardrails, paredes, placas, veículos parados e objetos estacionários similares\*
- Veículos atrás que estão na mesma faixa\*
- Veículos conduzidos a duas faixas de distância do seu veículo\*
- Veículos que estão sendo ultrapassados

rapidamente pelo seu veículo\*

\*: Dependendo das condições, a detecção de um veículo e/ou objeto pode acontecer.

### ■ Condições em que o Monitoramento do Ponto Cego pode não funcionar corretamente

- O Monitoramento de Ponto Cego pode não detectar veículos corretamente nas seguintes situações:
  - Quando o sensor estiver desalinhado devido a um forte impacto no sensor ou na área ao redor dele
  - Quando lama, neve, gelo, um adesivo, etc., estiver cobrindo o sensor ou a área ao redor no para-choque traseiro
  - Ao dirigir em uma superfície de estrada que esteja úmida com água parada durante o mau tempo, como chuva forte, neve ou neblina
  - Quando vários veículos estiverem se aproximando com apenas um pequeno espaço entre cada veículo
  - Quando a distância entre o veículo e o veículo à frente for extremamente curta
  - Quando existe uma diferença significativa entre a velocidade do veículo e a velocidade do veículo entrando na área de detecção
  - Quando a diferença entre a velocidade do seu veículo e outro veículo estiver mudando
  - Quando um veículo que entrar na área de detecção estiver trafegando quase na mesma velocidade que a do seu veículo
  - Quando outro veículo permanecer na área de detecção durante a partida do seu veículo
  - Quando um veículo desce e sobe aclives acentuados consecutivamente, como morros, depressões na estrada, etc.
  - Ao dirigir em pistas com curvas fechadas, curvas consecutivas ou superfícies irregulares
  - Quando as faixas na pista forem largas,

ou ao conduzir na extremidade de uma das faixas, e um veículo na faixa adjacente estiver longe do seu veículo.

- Quando um acessório (como um suporte de bicicleta) estiver instalado na traseira do veículo
- Quando existe uma diferença significativa entre a altura do veículo e a velocidade do veículo entrando na área de detecção
- Imediatamente o Monitoramento de Ponto Cego ser ligado
- Ocasões nas quais o Monitoramento de Ponto Cego detecta, desnecessariamente, um veículo e/ou um objeto podem aumentar nas seguintes situações:
  - Quando o sensor estiver desalinhado devido a um forte impacto no sensor ou na área ao redor dele
  - Quando a distância entre o veículo e um guardrail, parede, etc. que entrar na área de detecção for curta
  - Quando um veículo desce e sobe aclives acentuados consecutivamente, como morros, depressões na estrada, etc.
  - Quando as faixas de trânsito forem estreitas, ou ao dirigir na borda de uma faixa, e um veículo sendo conduzido em outra faixa que não sejam as faixas adjacentes entrar na área de detecção
  - Ao dirigir em pistas com curvas fechadas, curvas consecutivas ou superfícies irregulares
  - Quando os pneus estão patinando ou girando em falso.
  - Quando a distância entre o veículo e o veículo à frente for extremamente curta
  - Quando um acessório (como um suporte de bicicleta) estiver instalado na traseira do veículo

## Alerta de Suporte ao Estacionamento (PKSA)

O sistema de Alerta ao Suporte de Estacionamento é composto das seguintes funções que funcionam durante a condução em baixa velocidade ou acionando a ré, como ao estacionar. Quando o sistema especifica que a possibilidade de uma colisão com um objeto detectado, como uma parede, é alta, uma advertência opera para impulsionar o motorista a tomar uma ação evasiva.

## Sistema de Alerta de suporte ao estacionamento (PKSA)

### ■ sensor do Lexus parking-assist

Os sensores ultrassônicos são utilizados para detectar objetos estáticos na área de detecção ao dirigir em velocidade baixa ou acionar a ré. (→P.254)

### ■ Alerta de tráfego traseiro (RCTA)

Os sensores de radar laterais traseiros são utilizados para detectar veículos que se aproximam às áreas de detecção por trás do veículo ao acionar a ré. (→P.261)





## Configuração do volume do alarme

### ■ Como ajustar o volume do alarme

O volume do alarme pode ser personalizado no computador de bordo

colorido. O volume dos alarmes do sensor Lexus de assistência a estacionamento e a função do RCTA serão ajustadas simultaneamente.

Use os interruptores de controle do medidor para alterar as configurações. (→P.90)

- 1 Pressione < ou > para selecionar .
- 2 Pressione ^ ou v para selecionar "PKSA" e, em seguida, pressione .
- 3 Pressione ^ ou v para selecionar  e, em seguida, pressione .

Cada vez que o interruptor for pressionado, o nível de volume mudará entre 1, 2 e 3.

#### ■ Silenciar o alarme temporariamente

O botão mudo será exibido no computador de bordo colorido quando um objeto for detectado. Para silenciar o alarme sonoro, pressione .

Os alarmes do sensor Lexus de assistência a estacionamento e a função do RCTA serão silenciados simultaneamente.

A função mudo será cancelada automaticamente nas seguintes situações:

- Quando a alavanca de mudança de marchas for alterada.
- Quando o veículo excede uma certa velocidade.
- Quando existir uma impropriedade

em um sensor ou se o sistema estiver temporariamente indisponível.

- Quando a função de operação for manualmente desabilitada.
- Quando o botão de partida for desligado.

## Sensor do Lexus parking-assist

A distância do veículo em relação a objetos, como uma parede, ao fazer uma baliza ou manobrar o veículo dentro de uma garagem, é medida por sensores e exibida no computador de bordo colorido, no head-up display, no Visor Central e comunicada por meio de um alarme sonoro. Sempre verifique a área ao redor do veículo quando usar este sistema.

### Componentes do sistema

#### ■ Tipos de sensores

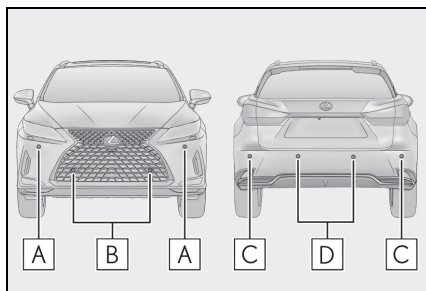

- A** Sensores das extremidades dianteiras
- B** Sensores centrais dianteiros
- C** Sensores das extremidades traseiras
- D** Sensores centrais traseiros

#### ■ Visor Central

Quando os sensores detectarem um obstáculo, como uma parede, um gráfico será apresentado no computador

de bordo colorido, no head-up display e no Visor Central dependendo da posição e da distância até o objeto.

- Computador de bordo colorido e head-up display

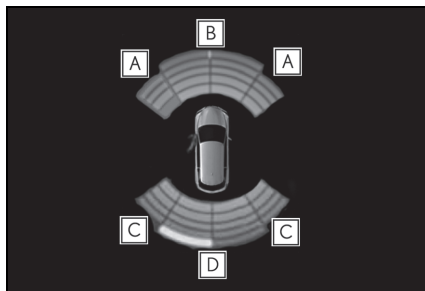

- A** Detecção do sensor de extremidade dianteira
- B** Detecção do sensor central dianteiro
- C** Detecção do sensor da extremidade traseira
- D** Detecção do sensor central traseiro

#### ● Visor Central

Quando a alavanca de mudança de marchas está em R, uma imagem simplificada é exibida no Visor Central.

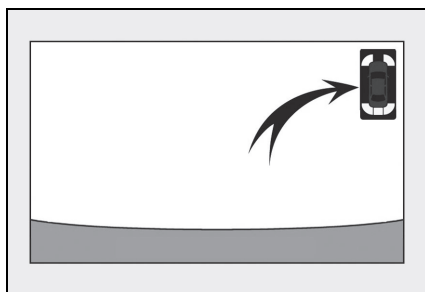

Quando a alavanca de mudança de marchas está em N, M ou D (veículo se movendo para frente), um gráfico será exi-





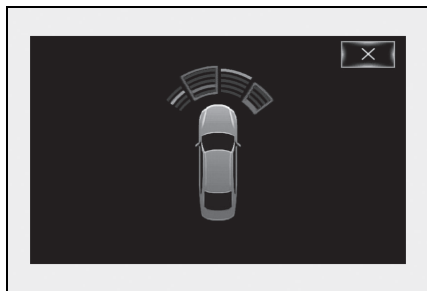

bido no Visor Central.





### Como ligar/desligar o sensor do Lexus parking-assist

Utilize os interruptores de controle do medidor para habilitar/desabilitar o sensor do Lexus parking-assist. (→P.90)

- 1 Pressione < ou > para seleccionar .
- 2 Pressione ^ ou v para seleccionar "PKSA" e, em seguida, pressione .
- 3 Pressione ^ ou v para seleccionar  e, em seguida, pressione .

Quando a função do sensor do Lexus parking-assist estiver desativada, o indicador de DESLIGAMENTO do sensor do Lexus parking-assist (→P.80) acenderá.

Para reabilitar o sistema, selecione  no computador de bordo colorido; selecione  e, em seguida, ligue-o. Se o sistema estiver desativado, ele permanecerá desligado se o botão de

partida for colocado no modo LIGADO após o botão de partida ser desligado.

### ATENÇÃO

#### ■ Ao usar o sensor do Lexus parking-assist

Observe as precauções descritas abaixo. A negligência poderá resultar em incapacidade da condução segura do veículo, podendo resultar em acidente.

- Não use o sensor em velocidades acima de 10 km/h.
- As áreas de detecção dos sensores e o tempo de reação são limitados. Ao mover-se para frente ou dar ré, verifique as proximidades do veículo (especialmente as laterais) por segurança, e dirija devagar utilizando os freios para controlar a velocidade do veículo.
- Não instale acessórios nas áreas de detecção do veículo.
- A área diretamente abaixo do para-choque não é detectada. Postes finos ou objetos mais baixos que o sensor podem não ser detectados ao se aproximar, mesmo que já tenham sido detectados uma vez.

#### ■ Quando desabilitar a função

Nas situações a seguir, desabilite a função, pois ela operará mesmo se não houver possibilidade de colisão.

- O veículo está equipado com mastro de para-lama, antena wireless ou luzes de neblina.
- Impacto forte no sensor ou no para-choque traseiro ou dianteiro.
- Instalação de suspensão não genuína Lexus (suspensão rebaixada, etc.).

## ATENÇÃO

- Instalação de olhais para rebocamento.
- Se houver uma luz da placa de licença instalada.

### ■ Ao usar o sensor do Lexus parking-assist

Nas situações abaixo, o sistema poderá não funcionar corretamente devido a uma falha do sensor etc. Providencie a inspeção do veículo em uma Concessionária Autorizada Lexus.

- A operação do sensor do Lexus parking-assist piscará ou será exibida continuamente, e um alarme soará quando nenhum obstáculo for detectado.
- Se a área próxima ao sensor colidir com algo, ou for sujeitada a um impacto forte.
- Se o para-choque ou a grade colidir com algo.
- Se o visor piscar ou for exibido continuamente e um alarme não soar, exceto quando a função mudo tiver sido ligada.
- Se um erro acontecer no mostrador, verifique primeiro o sensor. Se um erro acontecer mesmo quando não há a presença de gelo, neve ou lama no sensor, é provável que exista um defeito no sensor.

### ■ Notas sobre lavagem do veículo

Não aplique jatos fortes de água ou vapor na área do sensor.

Caso contrário, poderá ocorrer falha no sensor.

- Ao utilizar um lavador de alta pressão para lavar o veículo, não borrife água diretamente sobre os sensores, pois isso pode causar falha no sensor.

- Ao utilizar vapor para limpeza o veículo, não direcione o vapor muito próximo aos sensores, pois isso pode causar falha no sensor.

### ■ O sistema pode ser operado quando

- O botão de partida estiver no modo LIGADO.
- Função do sensor do Lexus parking-assist.
- A velocidade do veículo está abaixo de aproximadamente 10 km/h.
- Uma alavanca de mudança de marchas em qualquer posição exceto P.

### ■ Configuração do volume do alarme

O volume do alarme pode ser personalizado no computador de bordo colorido. (→P.252)

### ■ Se a mensagem "Parking Assist Unavailable" (Assistência a estacionamento indisponível) for exibida no computador de bordo colorido

- A água pode escorrer continuamente sobre a superfície do sensor, como em uma chuva forte. Quando o sistema determinar normalidade, o sistema voltará ao normal.
- A inicialização pode não ter sido realizada depois que um terminal de bateria for desconectado e reconectado. Inicialize o sistema. (→P.257) Se essa mensagem continuar a ser exibida mesmo após a inicialização, providencie a inspeção do veículo em uma Concessionária Autorizada Lexus.

### ■ Se a mensagem "Parking Assist Unavailable Clean Parking Assist Sensor" (Assistência a Estacionamento Indisponível. Limpe o Sensor de Assistência a Estacionamento) for exibida no computador de bordo colorido

O sensor pode estar coberto por gelo, sujeira etc. Remova o gelo, sujeira etc. do sensor para fazer o sistema voltar ao normal.

Além disso, devido à formação de gelo no

sensor durante temperaturas baixas, uma mensagem de advertência pode ser exibida ou o sensor pode não estar disponível para detectar um objeto. Assim que o gelo derreter, o sistema deverá retornar ao normal.

#### ■ Se um terminal de bateria de 12 volts for desconectado e reconectado

O sistema precisa ser inicializado. Para inicializar o sistema, dirija o veículo em linha reta por 5 segundos ou mais a uma velocidade de aproximadamente 35 km/h ou mais.

#### ■ Informações de detecção do sensor

- As situações descritas abaixo podem acontecer durante o uso.
- As áreas de detecção do sensor são limitadas às áreas ao redor da frente do veículo e dos para-choques traseiros.
- Dependendo da forma do objeto e de outros fatores, a distância para detecção pode ser encurtada ou a detecção pode se tornar impossível.
- Há um pequeno atraso entre a detecção do objeto e o que é exibido no mostrador. Mesmo em velocidades baixas, há a possibilidade de que o obstáculo entre nas áreas de detecção do sensor antes que ele seja exibido no mostrador e que o alarme sonoro soe.
- Pode ser difícil escutar o alarme devido ao volume do sistema de áudio ou do ruído de fluxo de ar do sistema de ar condicionado.
- Pode ser difícil ouvir o alarme se os alarmes de outros sistemas estiverem sendo disparados.

#### ■ Condições nas quais a função pode não funcionar corretamente

Certas condições do veículo e do ambiente ao seu redor podem afetar a capacidade de um sensor detectar corretamente os objetos. Casos específicos onde isto poderá acontecer estão listados abaixo.

- Sujeira, neve ou gelo em um sensor. (Limpar os sensores resolverá esse problema.)
- Congelamento do sensor. (Descongelar os sensores resolve esse problema.)

Especialmente em climas frios, se o sensor congelar, o visor pode exibir anormalidades, ou obstáculos, como uma parede, podem não ser detectados.

- Qualquer obstrução no sensor.
- Quando a área em volta do sensor estiver extremamente quente ou fria.
- Em uma estrada extremamente irregular, em uma inclinação, em cascalho ou em grama.
- Ruídos próximos, tais como: buzinas de veículo, motores de motocicletas, freios a ar de veículos de grande porte ou ruídos graves que produzem ondas ultrassônicas.
- Se houver outro veículo equipado com sensores do sensor do Lexus parking-assist nas proximidades.
- Um sensor está recoberto por uma camada de tinta spray ou por muita chuva.
- Se um sensor for atingido por uma grande quantidade de água, como ao dirigir pistas inundadas.
- Se o veículo for muito inclinado.
- Se o veículo estiver próximo de guia alta ou curvada.
- Se objetos estiverem muito próximo ao sensor.

#### ■ Objetos que podem não ser detectados corretamente

A forma do obstáculo pode impedir a detecção pelo sensor. Esteja especialmente atento aos seguintes objetos:

- Arames, cercas, cordas, etc.
- Algodão, neve e outros materiais que absorvem ondas de rádio
- Objetos em ângulos muito inclinados
- Objetos baixos
- Obstáculos altos com extremidades superiores projetadas na direção do seu veículo

Pessoas não podem ser detectadas se estiver utilizando certos tipos de roupa.

## Visor de detecção do sensor, distância do objeto

### ■ Faixa de detecção dos sensores

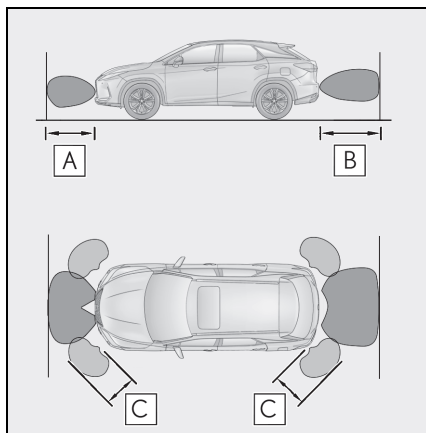

- A** Aproximadamente 100 cm
- B** Aproximadamente 150 cm
- C** Aproximadamente 60 cm



O diagrama mostra a faixa de detecção dos sensores. Observe que os sensores não poderão detectar objetos que estejam extremamente próximos do veículo.

A faixa dos sensores pode ser alterada conforme a forma do objeto, etc.

### ■ Computador de bordo colorido, head-up display e Visor Central



Quando um objeto é detectado por um sensor, a distância aproximada do objeto será exibida no computador de bordo colorido, no Visor Central e no head-up display. (Como a distância do objeto se torna curta, os segmentos de distância podem piscar.)

- Distância aproximada do objeto: 150 cm a 60 cm\* (Sensor central traseiro)

Computador de bordo colorido	Visor Central	Head-up display
		

\* : A função mudo do alarme automático é habilitada. (→P.260)

- Distância aproximada do objeto: 100 cm a 60 cm\* (Sensor central dianteiro)

Computador de bordo colorido	Visor Central	Head-up display
		

\*: A função mudo do alarme automático é habilitada. (→P.260)

- Distância aproximada do objeto: De 60 cm a 45 cm\*

Computador de bordo colorido	Visor Central	Head-up display
		

\*: A função mudo do alarme automático é habilitada. (→P.260)

- Distância aproximada do objeto: De 45 cm a 30 cm\*

Computador de bordo colorido	Visor Central	Head-up display
		

\*: A função mudo do alarme automático é habilitada. (→P.260)

- Distância aproximada do objeto: De 30 cm a 15 cm\*<sup>1</sup>

Computador de bordo colorido* <sup>2</sup>	Visor Central* <sup>2</sup>	Head-up display
		

\*<sup>1</sup>: A função mudo do alarme automático é desabilitada. (→P.260)

\*<sup>2</sup>: Os segmentos de distância piscarão devagar.

- Distância aproximada do objeto: Abaixo de 15 cm\*<sup>1</sup>

Computador de bordo colorido <sup>*2</sup>	Visor Central <sup>*2</sup>	Head-up display
		

\*1: A função mudo do alarme automático é desabilitada. (→P.260)

\*2: Os segmentos de distância piscarão devagar.

### ■ Operação do alarme sonoro e distância até um objeto

○ O volume dos sons do alarme pode ser ajustado. (→P.252)

Um alarme sonoro indica o funcionamento dos sensores.

- O alarme soa mais rápido a cada vez que o veículo se aproxima mais de um objeto. Quando o veículo alcançar as distâncias citadas a baixo em relação ao obstáculo o alarme soa continuamente:

Aproximadamente 30 cm

- Quando 2 ou mais obstáculos forem detectados simultaneamente, o alarme soa respondendo ao objeto mais próximo. Se um ou mais objetos se aproximarem até 30 cm do veículo, o alarme repetirá uma nota longa, seguida de bipes rápidos.
- A função mudo do alarme automático é: Após um alarme começar a soar, se a distância entre o veículo e o objeto detectado não se tornar mais curta, o alarme será silenciado automaticamente. (Entretanto, se a distância entre o veículo e o objeto for de 30 cm ou menos, essa função não funcionará.

## Função de Alerta de tráfego traseiro (RCTA)

A Função do RCTA usa os sensores do radar lateral traseiro BSM instalados atrás do para-choque traseiro. Essa função é projetada para auxiliar o motorista a verificar áreas que não são facilmente visíveis ao acionar a ré.

### Componentes do sistema

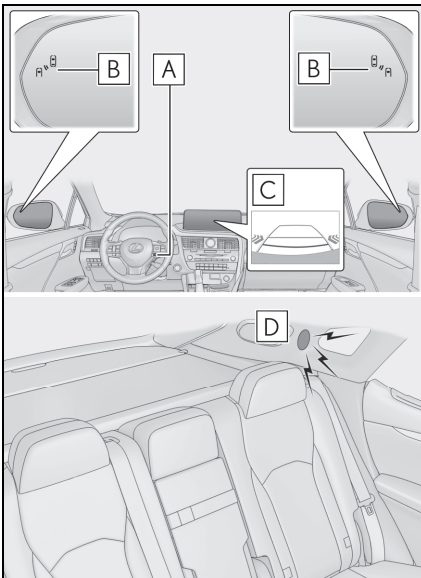

**A** Interruptores de controle dos medidores

Ligar/desligar a função de RCTA.

Quando a função do RCTA estiver desabilitada, o indicador RCTA OFF acenderá.

**B** Indicadores do espelho retrovisor externo

Quando um veículo se aproximar pela

direita ou esquerda da traseira do veículo e for detectado, ambos os interruptores dos espelhos retrovisores externos piscarão.

**C** Visor Central



Se um veículo se aproximando pela direita ou esquerda da traseira do seu veículo for detectado, o ícone do RCTA (→P.263) do lado detectado será exibido no visor central. A ilustração exibe um exemplo de um veículo que se aproxima de ambos os lados do seu veículo.

**D** Alarme do RCTA

Se um veículo que se aproxima pela direita ou esquerda da traseira do seu veículo for detectado, um alarme soará.

### Ligar/desligar a função do RCTA

Utilize os interruptores de controle do medidor para habilitar /desabilitar a função do RCTA. (→P.90)

- 1 Pressione < ou > para selecionar .
- 2 Pressione ^ ou v para selecionar "PKSA" e, em seguida, pressione .
- 3 Pressione ^ ou v para selecionar "RCTA" e, em seguida, pressione .

Quando a função do RCTA for desabilitada, o indicador RCTA OFF (→P.80) acenderá no computador de bordo colorido. (Cada vez que o botão de partida for desligado e, em seguida, alterado para o modo LIGADO, a função do RCTA será habilitada automaticamente.)

## ⚠️ ATENÇÃO

### ■ Cuidados relacionados ao uso da função

O motorista é o único responsável por uma direção segura. Dirija sempre com segurança, tomando o cuidado de observar as proximidades.

A função do RCTA é apenas uma função suplementar que alerta ao motorista sobre o fato de que um veículo está se aproximando da direita ou da esquerda da traseira do seu veículo. O sistema pode não funcionar corretamente em determinadas condições, por isso, o motorista deve confirmar visualmente se há segurança. Falhar em observar esta precaução pode levar a um acidente, resultando em ferimentos graves ou fatais.

## ⚠️ NOTA

### ■ Antes de utilizar a função RCTA

Não coloque objetos perto dos sensores.

### ■ Visibilidade do indicador no espelho retrovisor externo

Quando o veículo estiver sob luz solar intensa, o indicador do espelho retrovisor externo pode ficar difícil de se ver.

### ■ Ao ouvir o alarme do RCTA

Pode ser difícil ouvir o alarme do RCTA quando houver ruídos altos, como o volume alto do áudio.

### ■ Quando a mensagem “Rear Cross Traffic Alert Unavailable” (Alerta de tráfego traseiro Indisponível) for exibida no computador de bordo colorido

Água, gelo, neve, lama, etc., podem se fixar ao para-choque traseiro em volta dos sensores. (→P.249) Remover a água, gelo, neve, lama etc. do para-choque traseiro em volta dos sensores para que eles voltem ao normal.

Além disso, a função pode não operar normalmente ao dirigir em ambientes extremamente quentes ou frios.

### ■ Sensores de radar laterais traseiros

→P.249

## Função do RCTA

### ■ Operação da função do RCTA

A função do RCTA utiliza sensores de radar laterais traseiros para detectar veículos que se aproximam pela direita ou esquerda da traseira do seu veículo, alerta ao motorista sobre a presença deles ao piscar os interruptores dos espelhos retrovisores externos e emitir um alarme.

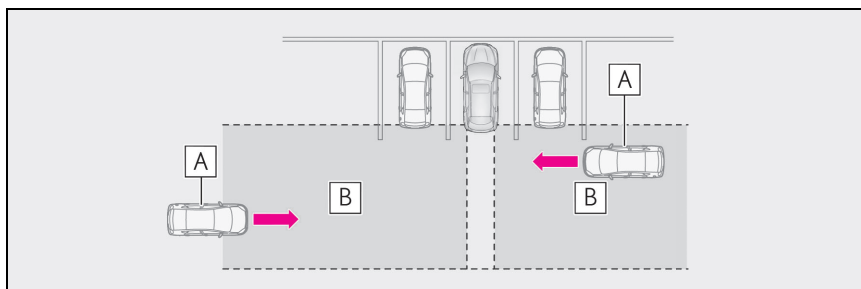

**A** Veículos se aproximando



**B** Detecção das áreas de aproximação dos veículos**■ Visor do ícone do RCTA**

Quando for detectado que um veículo está se aproximando pela direita ou esquerda da traseira do seu veículo, o seguinte será exibido no Visor Central.

- Exemplo (Monitor do sensor do Lexus parking-assist): Veículos estão se aproximando por ambos os lados do veículo

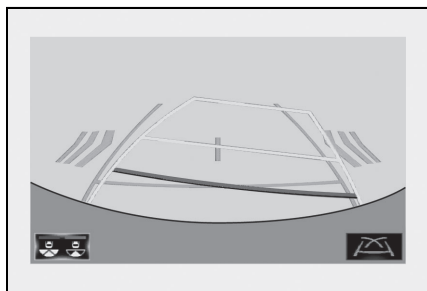

- Exemplo (Monitoramento de visão panorâmica): Veículos estão se aproximando por ambos os lados do veículo

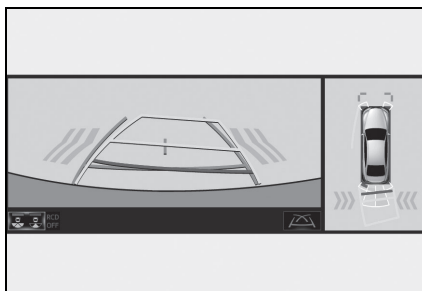
**■ Áreas de detecção da função do RCTA**

As áreas nas quais os veículos podem ser detectados estão no esboço abaixo.

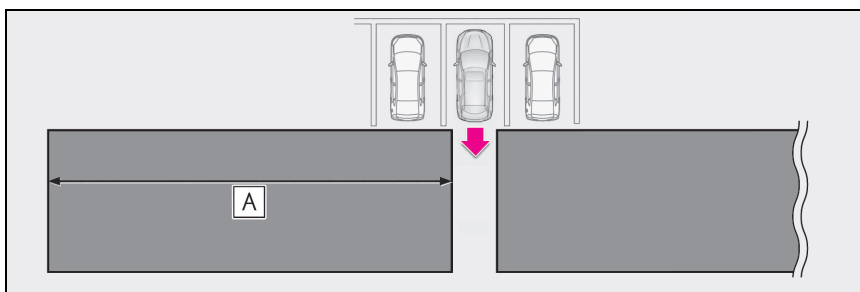

O alarme pode alertar ao motorista sobre os veículos que se aproximam rapidamente mesmo que ainda estejam longe.

Exemplo:

Velocidade do veículo que se aproxima	<b>A</b> Distância de alerta aproximada
28 km/h (rápido)	20 m
8 km/h (devagar)	5,5 m

**■ A função RCTA funciona quando**

A função do RCTA opera quando as seguintes condições são atendidas:

- O botão de partida estiver no modo LIGADO.
- A função do RCTA está ligada.
- A alavanca de mudança de marchas estiver posicionada em R.
- A velocidade do veículo for inferior a aproximadamente 8 km/h.
- A velocidade do veículo que se aproxima está entre aproximadamente 8 km/h e 28 km/h.

#### ■ Configuração do volume do alarme

O volume do alarme pode ser personalizado no computador de bordo colorido. (→P.252)

Use os interruptores de controle do medidor para alterar as configurações. (→P.90)

#### ■ Condições nas quais a função do RCTA não detectará um veículo:

A função do RCTA não foi desenvolvida para detectar os seguintes tipos de veículos e/ou objetos:

- Veículos se aproximando diretamente por trás
- Veículos dando marcha à ré no espaço de estacionamento próximo ao seu veículo
- Veículos que os sensores não conseguem detectar devido a obstáculos

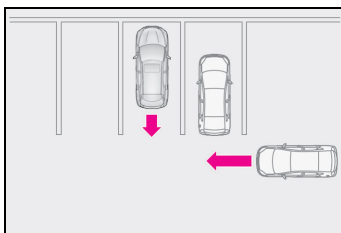

- Guardrails, paredes, placas, veículos parados e objetos estacionários similares
- Motocicletas pequenas, bicicletas, pedestres etc.
- Veículos se afastando do seu veículo
- Veículos se aproximando da área de estacionamento próxima ao seu veículo \*

\*: Dependendo das condições, a detecção de um veículo e/ou objeto pode acontecer.

#### ■ Condições nas quais a função RCTA poderá não funcionar corretamente

- A função do RCTA pode não detectar os veículos corretamente nas seguintes situações:
  - Quando o sensor estiver desalinhado devido a um forte impacto no sensor ou na área ao redor dele
  - Quando lama, neve, gelo, um adesivo, etc., estiver cobrindo o sensor ou a área ao redor no para-choque traseiro.
  - Ao dirigir em uma superfície de estrada que esteja úmida com água parada durante o mau tempo, como chuva forte, neve ou neblina
  - Quando vários veículos estiverem se aproximando com apenas um pequeno espaço entre cada veículo.
  - Se um veículo estiver se aproximando da parte traseira do seu veículo rapidamente.
  - Quando um olhal de reboque estiver instalado na parte traseira do veículo.
  - Ao dar ré em um aclive com grande alteração no grau de inclinação.

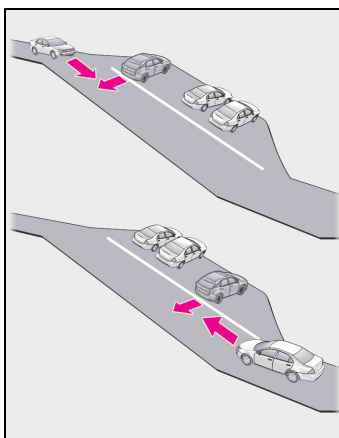

- Ao dar a ré em uma área de estacionamento de ângulo oblíquo.

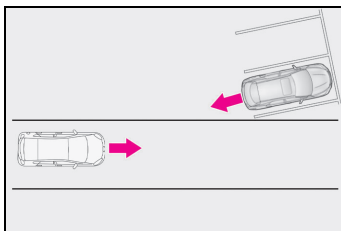

- Imediatamente após a função do RCTA ser ligada.
- Logo após o acionamento do sistema híbrido com a função do RCTA ligada.
- Quando os sensores não conseguem detectar devido aos obstáculos.

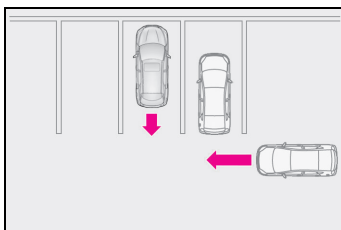

- As situações nas quais o sistema de RCTA detecta desnecessariamente um veículo e/ou um objeto podem aumentar nas seguintes condições:
- Quando um veículo passar ao lado do seu
- Quando o veículo está em uma vaga de estacionamento voltada para rua e há veículos em movimento pela rua.

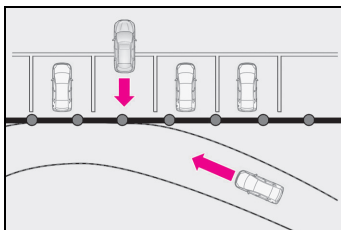

- Quando a distância entre o seu veículo e objetos de metal como guardrails, paredes, placas ou veículos estacionados, que possam refletir ondas elétricas na direção da parte traseira do veículo, for curta
- Quando um olhal de rebocamento estiver instalado na parte traseira do veículo

## Interruptor de seleção do modo de condução

Os modos de condução podem ser selecionados de forma a adequar-se às condições de condução.

## Seleção de um modo de condução

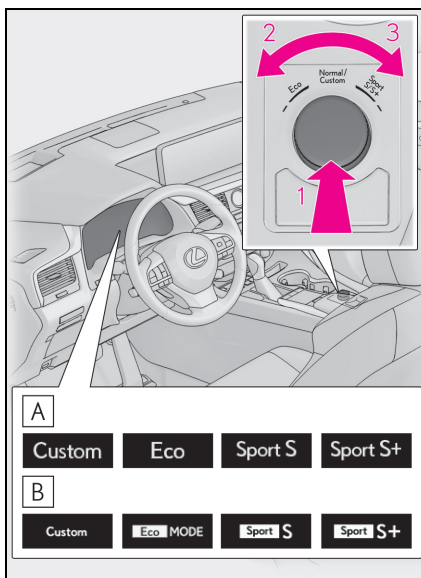

**A** Exceto para os modelos F SPORT

**B** Modelos F SPORT

**1** Modo Normal Modo/Modo Personalizado

O modo normal e o modo personalizado são selecionados ao pressionar o interruptor de seleção do modo de condução. Cada vez que o interruptor for pressionado, o modo de condução alternará entre o modo normal e o modo personalizado. Quando o modo personalizado for selecionado, o indicador “PERSONALI-

ZADO” acenderá.

Quando o modo de condução Eco ou esportivo for selecionado, pressionar o interruptor de modo de condução comuta para o modo normal.

- Modo normal

Oferece a melhor relação possível entre a economia de combustível, baixa emissão de ruídos e desempenho dinâmico. Adequado para direção na cidade.

- Modo personalizado

Permite que você dirija com as configurações a seguir ajustadas de acordo com as suas preferências. As configurações do modo personalizado podem ser mudadas apenas no visor de customização do modo de condução do Visor Central. (→P.487)

Função	Configuração
Conjunto de Tração	Normal
	Elétrico
	Eco
Chassi	Normal
	Esportivo
Sistema do ar-condicionado	Normal
	Eco

## 2 Modo de condução econômica

Auxilia o motorista a acelerar no modo econômico e ecológico e aprimora a economia de combustível através das características do acelerador moderado e do controle da operação do sistema de ar-condicionado (aquecimento/resfriamento).

Quando não estiver no modo de condução Eco, se o interruptor de seleção de modo de condução for girado para a esquerda, o indicador do modo de condução Eco acenderá.

## 3 Modo Esportivo

- Modo esportivo S

Controla o sistema híbrido para proporcionar aceleração rápida e potente. Esse modo é apropriado para quando a resposta rápida de condução for desejada, como ao conduzir em estradas com muitas curvas.

Quando não estiver no modo esportivo (SPORT S), se o interruptor de seleção de modo de condução for girado para a direita, o indicador “SPORT S” acenderá.

- Modo esportivo S+

Ajuda a garantir o desempenho da direção e a estabilidade da condução do veículo ao controlar simultaneamente a direção e a suspensão, além do sistema híbrido. Adequado para condução esportiva.

Quando estiver no modo esportivo (SPORT S), se o interruptor de seleção de modo de condução for girado para a direita, o indicador “SPORT S+” acenderá.

### ■ Operação do sistema de ar-condicionado no modo de condução Econômica

Ao dirigir modo de condução Econômica controla as operações de aquecimento/resfriamento e a velocidade do ventilador do sistema de ar-condicionado para otimizar a eficiência do combustível. Para melhorar o desempenho do sistema de ar-condicionado, ajuste a velocidade do ventilador ou desligue o modo de condução Eco.

### ■ Desativação automática do modo esportivo e do modo personalizado

Se o botão de partida for desligado após a condução nos modos esportivo e personalizado, o modo de condução será alterado para o modo normal.

### ■ Tela instantânea de modo de condução (apenas para os visores de 12,3 polegadas)

Quando o modo de condução é alterado, o modo de condução será apresentado temporariamente no visor lateral. (→P.280)

## Sistemas de suporte à condução

Para manter a segurança e o desempenho na condução, os sistemas abaixo funcionam automaticamente em resposta às diversas condições de condução. Entretanto, lembre-se de que esses sistemas são complementares e, portanto, não confie exclusivamente neles ao dirigir o veículo.

### Resumo dos sistemas de suporte à condução

#### ■ ECB (Sistema de Freio Controlado Eletronicamente)

O sistema controlado eletronicamente gera uma força de frenagem correspondente à operação.

#### ■ Sistema de freio antitravamento (ABS)

Ajuda a evitar o bloqueio das rodas quando os freios são aplicados repentinamente, ou se os freios forem aplicados durante a condução em pista escorregadia

#### ■ Assistência dos freios

Gera aumento no nível da força de frenagem após a aplicação do pedal de freio quando o sistema detectar uma situação de frenagem, tipo pânico.

#### ■ Controle de estabilidade do veículo (VSC)

Ajuda o motorista a controlar a derr-

ragem ao desviar repentinamente de um obstáculo ou nas curvas em superfícies escorregadias.

Fornece controle cooperativo do ABS, TRC, VSC e EPS.

Ajuda a manter a estabilidade de direção nos desvios em superfícies escorregadias da estrada ao controlar o desempenho da direção.

#### ■ Controle de Oscilação do Reboque

Ajuda o motorista a controlar oscilações do reboque ao, seletivamente, aplicar a pressão aos freios das rodas independentemente e reduzir o torque de condução quando a oscilação do reboque for detectada.

#### ■ Controle de tração (TRC)

Mantém a força de tração e evita o patinação das rodas de tração nas partidas ou acelerações em pistas escorregadias.

#### ■ Assistente de Curvas Ativo (ACA)

Ajuda a evitar que o veículo se desloque para o lado externo executando o controle interno do freio da roda ao tentar acelerar ao fazer a curva

#### ■ Controle de assistência em aclives

Ajuda a reduzir o movimento do veículo para trás ao dar a partida em um aclive

#### ■ EPS (Direção Eletroassistida)

Utiliza um motor elétrico para reduzir o esforço necessário para esterçar o volante de direção.

### ■ E-Four

Sistema Eletrônico On-Demand AWD. Muda automaticamente de tração nas rodas dianteiras para tração em todas as rodas (4x4), de acordo com as condições de condução, ajudando a garantir confiabilidade de manuseio e estabilidade. Exemplos de condições em que o sistema mudará para 4x4 podem ser ao fazer uma conversão, subir uma inclinação, colocar o veículo em movimento após uma parada ou acelerar e quando a superfície da estrada está escorregadia devido a neve, chuva, etc.

### ■ Sistema de suspensão com estabilizador ativo

Reduz a inclinação nas conversões conforme o movimento do volante de direção para manter a estabilidade do veículo.

Se o modo Sport S+ for selecionado usando o interruptor de seleção do modo de condução, a operação do sistema de suspensão estabilizador ativo se tornará mais adequada para a direção esportiva. (→P.265)

### ■ AVS (Sistema de Suspensão Variável Adaptativa)

Controla a força de amortecimento do amortecedor de cada roda de acordo com as condições da estrada e de condução, auxiliando a obtenção de um passeio confortável, excelente dirigibilidade e um alto nível de estabilidade. Se o modo Sport S+ for selecionado usando o interruptor de seleção do

modo de condução, a operação do sistema de suspensão estabilizador ativo se tornará mais adequada para a direção esportiva. (→P.265)

### ■ VDIM (Gerenciamento Integrado da Dinâmica do Veículo)

Oferece o controle integrado dos sistemas de ABS, assistente do freio, do TRC, do VSC, do controle de assistência em aclives e dos sistemas EPS. Auxilia na manutenção da estabilidade do veículo ao desviar em superfícies escorregadias da estrada, controlando os freios, a saída do sistema híbrido e a assistência à condução.

### ■ Sinalização de frenagem de emergência

Quando os freios são aplicados subitamente, as luzes de freio piscam automaticamente para alertar o veículo que trafega atrás.

### ■ Freio de Colisão Secundário

Quando o sensor de sistema de airbag detectar uma colisão e o sistema estiver em funcionamento, os freios e as luzes de freio serão controlados automaticamente para reduzir a velocidade do veículo, o que ajuda a diminuir a possibilidade de danos devido a uma colisão secundária.

---

### ■ Quando os sistemas TRC/VSC/ABS/ e de Controle de Oscilação do Reboque estiverem ativos

A luz do indicador de patinação pisca enquanto os sistemas TRC/VSC/ABS/Controle de Oscilação do Reboque estiverem ativos.



### ■ Desabilitar o sistema de TRC

Se o veículo ficar atolado na lama, sujeira ou neve, o sistema TRC poderá reduzir a potência do sistema híbrido para as rodas.

Pressionar o interruptor  para desligar o sistema pode facilitar para balançar o veículo e liberá-lo.

Para desligar o sistema TRC, pressione e solte  rapidamente.

A mensagem "Traction Control Turned Off" (Controle de Tração Desligado) será exibida no computador de bordo colorido.

Pressione  novamente para ligar o sistema.

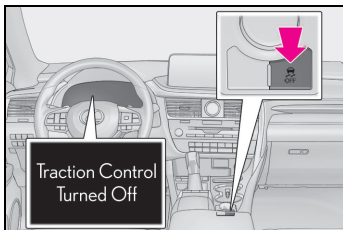

### ■ Como desligar os sistemas TRC/VSC e de Controle de Oscilação do Reboque

Para desligar os sistemas TRC, VSC e o Controle de Oscilação do Reboque, pressione e segure  durante mais de 3 segundos com o veículo parado.

A luz indicadora VSC OFF acenderá e a mensagem "Traction Control Turned Off" (Controle de tração Desligado) será apresentada no computador de bordo colorido.\*

Pressione  novamente para ligar o sistema.

\*: Em veículos com Sistema de segurança Pré-colisão (PCS), o PCS também será desativado (apenas a advertência de Pré-Colisão está disponível). O indicador de advertência do PCS acenderá e a mensagem será exibida no computador de bordo colorido. (→P.220)

### ■ Quando a mensagem for exibida no computador de bordo colorido mostrando que o TRC foi desativado mesmo se o interruptor não tiver sido pressionado

O TRC é temporariamente desativado. Se a informação continuar a aparecer, entre em contato com uma Concessionária Autorizada Lexus.

### ■ Condições de operação do controle de assistência em aclives

Quando as quatro condições a seguir forem atendidas, o controle de assistência em aclives será ativado:

- A alavanca de mudança de marchas estar em qualquer posição que não seja P ou N (ao sair com o veículo para frente/para trás em um aclive)
- O veículo estiver parado
- O pedal do acelerador não estiver pressionado
- O freio de estacionamento não estiver engatado

### ■ Cancelamento automático do sistema de assistência de partida em aclives

O controle de assistência em aclives irá desligar em qualquer das situações abaixo:

- A alavanca de mudança de marchas for posicionada em P ou N
- O pedal do acelerador for pressionado
- O freio de estacionamento for engatado
- No máximo 2 segundos decorridos após liberar o pedal de freio

### ■ Ruídos e vibrações causados pelos sistemas ABS, assistência de frenagem, VSC/Controle de Oscilação do Reboque, TRC e o controle de assistência em aclives

- Um ruído pode ser ouvido, vindo do compartimento do motor, quando o pedal de freio for acionado repetidamente, quando a partida do sistema híbrido for acionada ou imediatamente após o início do movimento do veículo. Este ruído não indica falha em qualquer destes sistemas.
- Quando os sistemas acima estiverem funcionando, poderá haver alguma das condições abaixo. Nenhuma destas situações significa que haja um defeito no sistema.
  - As vibrações podem ser percebidas através da carroceria e do sistema de direção.
  - Pode haver ruído no motor após a parada do veículo.

### ■ Som de funcionamento

O ruído de funcionamento do ECB pode ser ouvido nos seguintes casos, mas isso não indica que uma falha tenha ocorrido.

- O som operacional pode ser ouvido do motor quando o pedal de freio é operado.
- Som do motor do sistema de freios audível emitido pela parte dianteira do veículo quando a porta do motorista é aberta.
- Som de operação audível emitido pelo motor, um ou dois minutos após a parada do sistema híbrido.

### ■ Sons e vibrações de operação do Assistente de Curvas Ativo

Quando Assistente de Curvas Ativo é operado, sons de operação e vibrações podem ser gerados a partir do sistema de freio, mas isso não é um defeito.

### ■ Ruído operacional de EPS

Quando o volante de direção estiver em funcionamento, pode ser ouvido um ruído do motor (assobio). Isto não indica uma falha.

### ■ Redução na efetividade do sistema EPS

A efetividade do sistema EPS será reduzida para evitar o superaquecimento do sistema quando houver comando para esterçamento frequente durante um longo período. Conseqüentemente, o volante de direção pode tornar-se pesado. Caso isto ocorra, evite o esterçamento excessivo ou pare o veículo e desligue o sistema híbrido. O sistema EPS deverá retornar à condição normal em 10 minutos.

### ■ Reativação automática dos sistemas TRC, de Controle de Oscilação do Reboque e VSC

Após desligar os sistemas TRC, Controle de Oscilação do Reboque e VSC, os sistemas serão reativados automaticamente nas seguintes situações:

- Quando o botão de partida for desligado
- Se apenas o sistema TRC for desligado, o TRC será ativado quando a velocidade do veículo aumentar  
Se ambos os sistemas TRC e VSC forem desligados, a reativação automática não ocorrerá quando a velocidade do veículo aumentar.

### ■ Condições de operação do Assistente de Curvas Ativo

- sistema opera quando ocorre o seguinte.
- TRC/VSC podem operar
- O motorista está tentando acelerar enquanto faz a curva
- O sistema detecta que o veículo está se movendo para o lado externo
- O pedal de freio for liberado

### ■ Condições operacionais da sinalização de frenagem de emergência

Quando as condições abaixo forem atendidas, a sinalização de frenagem de emergência funciona:

- Os sinalizadores de emergência desligarem.
- A velocidade real do veículo está acima de 55 km/h
- Se o sistema avaliar a partir da desaceleração do veículo que esta não é uma



operação de frenagem súbita.

#### ■ **Cancelamento automático do sistema da sinalização de frenagem de emergência**

A sinalização de frenagem de emergência será cancelada se ocorrer qualquer uma das situações abaixo:

- Os sinalizadores de emergência estiverem acesos.
- O sistema avaliar, a partir da desaceleração do veículo, que não se trata de uma operação de frenagem súbita

#### ■ **Condições de operação do Freio de Colisão Secundário**

O sistema opera quando o sensor de air-bag detecta uma colisão enquanto o veículo está em movimento.

No entanto, o sistema não opera em nenhuma das seguintes situações.

- A velocidade do veículo é inferior a 10 km/h
- Os componentes estão danificados

#### ■ **Cancelamento automático do Freio de Colisão Secundário**

O sistema é cancelado automaticamente em qualquer uma das situações abaixo.

- A velocidade do veículo cai para menos de 10 km/h aproximadamente
- Um certo tempo decorre durante a operação
- O pedal do acelerador é muito pressionado



#### **ATENÇÃO**

##### ■ **O sistema ABS não funcionará corretamente quando**

- Os limites de aderência dos pneus forem excedidos (como pneus excessivamente desgastados ou pista coberta com neve).



#### **ATENÇÃO**

- O veículo sofre aquaplanagem durante a condução em alta velocidade em pistas molhadas ou escorregadias.

##### ■ **Distância de frenagem quando o sistema ABS estiver funcionando em pistas úmidas ou escorregadias**

O sistema ABS não foi projetado para reduzir a distância de frenagem do veículo. Mantenha sempre uma distância segura do veículo à sua frente, especialmente nas condições abaixo:

- Ao dirigir em pistas sujas, cobertas de pedregulhos ou neve
- Ao dirigir com correntes para pneus
- Ao dirigir sobre obstáculos na pista
- Ao dirigir sobre pistas com buracos ou com superfícies irregulares

##### ■ **O sistema TRC/controle de estabilidade e tração pode não funcionar efetivamente quando**

Não é possível obter o controle direcional e a potência na condução em superfícies escorregadias, mesmo que o sistema TRC/VSC esteja ativado. Conduza o veículo com cuidado quando houver possibilidade de perda de estabilidade ou de potência.

##### ■ **O Assistente de Curva Ativo não funciona eficazmente quando**

- Não confie totalmente no Assistente de Curva Ativo. O Assistente de Curva Ativo pode não operar eficazmente ao acelerar em declives ou em superfícies escorregadias.
- Quando o Assistente de Curva Ativo funcionar com frequência, o Assistente de Curva Ativo pode parar de funcionar temporariamente para garantir a operação correta dos freios, TRC e VSC.

## ATENÇÃO

### ■ O controle de assistência em acclives pode não funcionar efetivamente quando

- Não confie exclusivamente no controle de assistência em acclives. O controle de assistência em acclives pode não funcionar efetivamente em acclives íngremes ou estradas cobertas de gelo.
- Ao contrário do freio de estacionamento, o controle de assistência em acclives não se destina a segurar o veículo parado por um período prolongado. Não tente usar o controle de assistência em acclives para segurar o veículo em uma inclinação, pois isso pode ocasionar um acidente.

### ■ Quando o TRC/ ABS/VSC/Controle de Oscilação do Reboque for ativado

A luz indicadora de patinação piscará. Sempre dirija cuidadosamente. A condução imprudente pode levar a acidentes. Esteja particularmente atento quando a luz indicadora piscar.

### ■ Quando os sistemas TRC/VSC/Controle de Oscilação do Reboque estiverem desligados

- Seja especialmente cuidadoso e dirija à velocidade apropriada para as condições da pista. Como o objetivo destes sistemas é ajudar a garantir a estabilidade do veículo e a força de tração, não desligue os sistemas TRC/VSC/Controle de Oscilação do Reboque, exceto se necessário.
- O Controle de Oscilação do Reboque é parte do sistema VSC e não irá funcionar se o VSC estiver desligado ou se apresentar irregularidades em seu funcionamento.

### ■ Troca de pneus

Certifique-se de que a dimensão, marca, padrão de banda de rodagem e capacidade de carga total de todos os pneus seja a mesma especificada. Além disso, certifique-se de que os pneus sejam calibrados conforme o nível correto de pressão de inflagem.

Os sistemas ABS, TRC e VSC não funcionarão corretamente se estiverem instalados pneus diferentes no veículo. Contate sua Concessionária Autorizada Lexus para mais informações ao substituir os pneus ou rodas.

### ■ Manuseio dos pneus e da suspensão

Usar pneus com algum tipo de problema ou modificar a suspensão afeta os sistemas de suporte à condução, e pode causar falhas no sistema.

### ■ Precauções com o Controle de Oscilação do Reboque

O sistema de Controle de Oscilação do Reboque não é capaz de reduzir a oscilação em todas as situações. Dependendo de vários fatores como as condições do veículo, reboque, superfície da estrada e ambiente de condução, o sistema de Controle de Oscilação do Reboque pode não funcionar corretamente. Consulte o manual do proprietário do seu reboque para mais informações sobre como transportá-lo corretamente.

### ■ Se ocorrer oscilação do reboque

Observe as seguintes precauções. A negligência poderá resultar em ferimentos graves ou fatais.

- Segure o volante de direção com firmeza. Deixe o volante de direção em linha reta. Não tente controlar a oscilação do reboque esterçando o volante de direção.

**ATENÇÃO**

- Comece a soltar o pedal do acelerador imediata e gradualmente para reduzir a velocidade.  
Não acelere. Não aplique os freios do veículo.

Se você não tentar controlar com os freios e volante, seu veículo e reboque devem se estabilizar. (→P.178)

**■ Freio de Colisão Secundário**

Não confie somente no Freio de Colisão Secundário. Este sistema é projetado para ajudar a reduzir a possibilidade de danos devido a uma colisão secundária, no entanto, esse efeito muda de acordo com várias condições. Confiar excessivamente nesse sistema pode resultar em ferimentos graves ou fatais.

## Dicas para condução de veículos híbridos

Para a condução ecológica e econômica, atente-se aos pontos descritos a seguir:

### Como utilizar o modo de condução Econômica

Ao utilizar o modo de condução Econômica, o torque correspondente à quantidade de pressão aplicada ao pedal do acelerador pode ser gerado mais facilmente do que em condições normais. Além disso, a operação do sistema de ar-condicionado (aquecimento/resfriamento) será reduzida e melhorará a economia de combustível. (→P.265)

### Uso do Indicador do Sistema Híbrido

A condução Ecológica é possível ao manter o ponteiro do Indicador (exceto para modelo F SPORT) medidor em barra (modelos F SPORT) do Sistema Híbrido na área Eco. (→P.86)

### Operação da alavanca de mudança de marchas

Mude a alavanca de câmbio para D quando estiver parado no semáforo, ou dirigindo em trânsito pesado etc. Posicione a alavanca de mudança de marchas em P quando estacionar.

Colocar a alavanca na posição N não tem efeito positivo no consumo de combustível. Na posição N, o motor a combustão funciona, mas a energia elétrica não pode ser gerada. Além disso, ao utilizar o sistema de ar-condicionado, etc., a energia da bateria híbrida (bateria de tração) é consumida.

### Operação do pedal de freio/acelerador

- Dirija o seu veículo tranquilamente. Evite aceleração e desaceleração bruscas. A aceleração gradual e desaceleração tornarão o uso do motor elétrico (motor de tração) mais eficiente sem a necessidade de utilizar a potência do motor a combustão.
- Evite a aceleração repetida. A aceleração repetida consome a energia da bateria híbrida (bateria de tração), resultando em um consumo ruim de combustível. A alimentação da bateria pode ser recuperada ao dirigir com o pedal do acelerador levemente liberado.

### Ao frear

Certifique-se de acionar os freios gentilmente e no momento certo. Uma grande quantidade de energia elétrica pode ser regenerada ao reduzir a velocidade.

## Atrasos

Aceleração repetida e desaceleração, bem como longas esperas nos semáforos, irão prejudicar a economia de combustível. Verifique os relatórios de trânsito antes de sair e evite atrasos o máximo possível. Ao dirigir em congestionamentos, libere ligeiramente o pedal de freio para que o veículo se mova para frente levemente e para evitar o uso excessivo do pedal do acelerador. Fazer isso pode ajudar a controlar o consumo excessivo de gasolina.

## Condução em rodovias

Controle e mantenha o veículo em uma velocidade constante. Antes de parar em uma cabine de pedágio ou algo similar, assegure tempo suficiente para soltar o acelerador e aplicar os freios sutilmente. Uma grande quantidade de energia elétrica pode ser regenerada ao reduzir a velocidade.

## Ar-condicionado

Utilize o ar-condicionado apenas quando necessário. Fazer isso pode ajudar a reduzir o consumo excessivo de gasolina.

No verão: Quando a temperatura ambiente estiver alta, utilize o modo de recirculação de ar. Fazer isto ajudará a reduzir os gastos do sistema de ar-condicionado e também reduzirá o

consumo de combustível.

No inverno: Pois o motor a combustão não interromperá a injeção automaticamente até que ele e o veículo estejam quentes e, assim, consumirá combustível. Além disso, o consumo de combustível pode ser melhorado ao evitar o uso excessivo do aquecedor.

## Verificação da pressão de inflagem dos pneus

Certifique-se de verificar a pressão de inflagem dos pneus frequentemente. A pressão inadequada dos pneus pode acarretar em maior gasto de combustível.

Além disso, devido ao fato dos pneus para neve poderem gerar uma grande intensidade de atrito, o uso deles em estradas secas pode interferir negativamente no consumo de combustível do veículo. Utilize pneus que sejam apropriados para a estação do ano.

## Bagagem

Carregar bagagem pesada vai interferir negativamente na economia de combustível. Evite carregar bagagem desnecessária. Instalar um rack de teto grande também irá afetar a economia de combustível negativamente.

## Aquecimento antes da condução

Visto que o motor a combustão dá a

partida e se desliga automaticamente quando está frio, o preaquecimento do motor a combustão é desnecessário. Ademais, a condução frequente em curtas distâncias fará com que o motor aqueça repetidamente, o que pode levar a um consumo de combustível excessivo.

- 7-1. Visor/Touch Remoto**
  - Touch Remoto..... 278
  - Visor Central..... 280
- 7-2. Uso do sistema de ar-condicionado e do desembaçador**
  - Sistema de ar-condicionado digital dianteiro.....282
  - Sistema de ar-condicionado digital traseiro .....293
  - Aquecedores do banco e ventiladores do banco.....296
- 7-3. Uso das luzes internas**
  - Lista das luzes internas .....298
- 7-4. Uso dos compartimentos de armazenamento**
  - Compartimentos de armazenamento ..... 301
  - Dispositivos do compartimento de bagagem ..... 306
- 7-5. Uso de outros dispositivos internos**
  - Outros dispositivos internos.. 312

## Touch Remoto

O Touch Remoto pode ser usado para operar as telas do Visor Central.

## Operação do Touch Remoto

### ☆ Interruptores

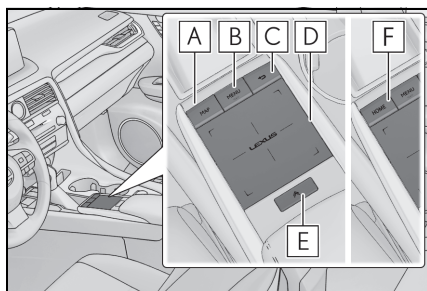

#### **A** Botão "MAP"

Veículos com função de navegação:  
Pressione esse botão para exibir a posição atual do veículo.

Veículos sem função de navegação:  
Pressione esse botão para exibir a tela de modo da bússola.

#### **B** Botão "MENU"

Pressione esse botão para exibir a tela do menu.

#### **C** Botão Voltar

Pressione esse botão para exibir a tela anterior.

#### **D** Touchpad

Deslize seu dedo sobre o touchpad e mova o ponteiro para selecionar uma função, uma letra ou um botão da tela.

Pressione o touchpad para inserir a função selecionada, letra ou o botão da tela.

Movimentos específicos com os dedos no

touchpad podem realizar funções distintas, tais como, alterar o dimensionamento do mapa e fazer a rolagem das telas de lista.

#### **E** Botão de função secundária

Quando  for exibido, uma tela de funções atribuídas à tela será apresentada.

#### **F** Veículos com visor de 8 polegadas: botão "HOME"

Pressione esse botão para exibir a tela de modo da bússola.

### ☆ Uso do touchpad

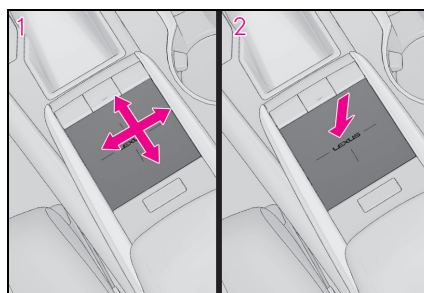

**1** Selecionar: Toque o touchpad para selecionar o botão desejado na tela.

**2** Inserir: Os botões da tela podem ser selecionados ao pressionar ou tocar o touchpad duas vezes .Depois que o botão foi selecionado, a tela mudará.

### ■ Funções do touch

Você pode realizar operações ao tocar o touchpad diretamente com os dedos.

#### ● Deslizar

Deslize a superfície mantendo contato com o touchpad .para mover o cursor e o ponteiro.



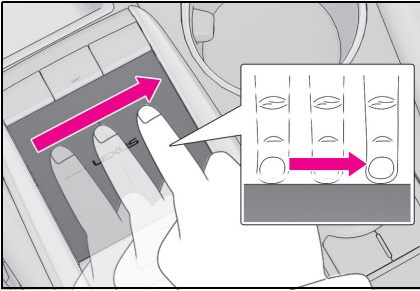

### ● Toque Duplo

Toque no painel de toque duas vezes, rapidamente, para selecionar o botão na tela.

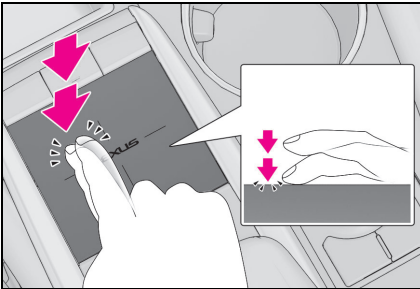

### ● Pressionar e arrastar

Movimento rápido e curto com o dedo sobre o touchpad. Mova a tela da lista.

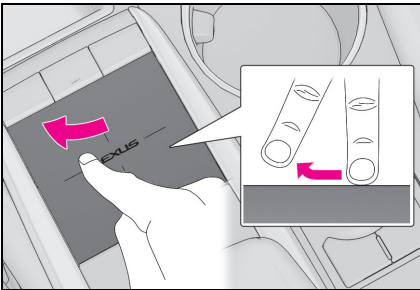

### ● Movimento de pinça com os dedos

Deslize os dedos na mesma direção ou em sentidos opostos no touchpad, fazendo um movimento de pinça para alterar a escala do mapa.

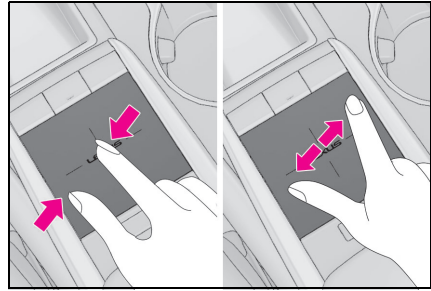

### ⚠ NOTA

#### ■ Para evitar danos ao Touch Remoto

Observe as precauções descritas abaixo. A negligência pode causar danos ao Touch Remoto.

- Não permita o contato de alimentos, líquidos, adesivos e cigarros acesos com o Touch Remoto.
- Não Submeta o Touch Remoto a pressões excessivas ou impactos fortes.
- Não empurre o Touchpad com força nem utilize objetos pontudos para operá-lo.

## Visor central

### Visão geral da Tela Central

#### ★ Tela de Menu



Pressione o botão "MENU" no Touch Remoto para exibir a tela do menu.







O sistema também pode ser operado pela na tela do touch.

Para mais detalhes, consulte o "Manual do Proprietário do Sistema de Navegação e Multimídia" ou o "Manual do Proprietário do Sistema Multimídia".

As telas exibidas nas ilustrações são apenas exemplos, pois elas podem diferir do veículo real.



Interruptor	Função
	Selecione para exibir a tela "Destino". *1, 2
	Selecione para exibir a tela de controle de áudio. *1
	Selecione para exibir a tela de controle do viva-voz. *1

Interruptor	Função
	Selecione para exibir a tela "Aplicativos". *1, 2
	Selecione para exibir a tela "Apple CarPlay". *1, 2
	Selecione para exibir a tela "Android Auto". *1, 2
	Selecione para exibir a tela de informações. *1 (→P.100)
	Selecione para exibir a tela de configurações. *1
	Selecione para exibir a tela de controle do ar-condicionado. (→P.282)
	Selecione para desligar a tela, ajustar suas configurações de contraste e de brilho, etc. *1, 2

\*1: Consulte o "Manual do Proprietário do Sistema de navegação e multimídia" ou o "Manual do Proprietário do Sistema Multimídia".

\*2: Essa função está indisponível em alguns modelos ou áreas.

## ■ Tela dividida

Diferentes informações podem ser exibidas no lado esquerdo e no lado direito da tela. Por exemplo, a tela de sistema de ar-condicionado pode ser exibida e operada enquanto a tela de informações do combustível está sendo exibida. A tela grande à esquerda do visor é chamada de visor principal, e a tela pequena à direita é chamada de visor lateral.

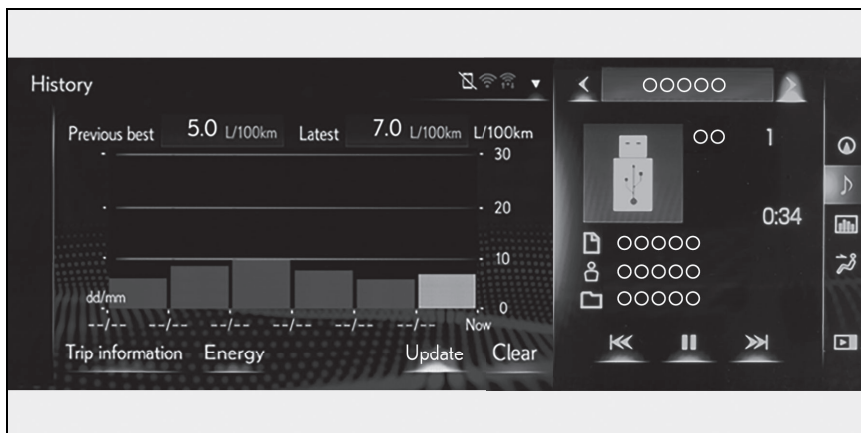

## ■ Visor principal

Para mais detalhes sobre as funções e a operação da tela principal, consulte a respectiva seção e o "Manual do Proprietário do Sistema de Navegação e Multimídia" ou o "Manual do Proprietário do Sistema Multimídia".

## ■ Tela lateral

As funções a seguir podem ser exibidas e operadas no visor lateral.

Selecione **<** ou **>** para selecionar a tela desejada.

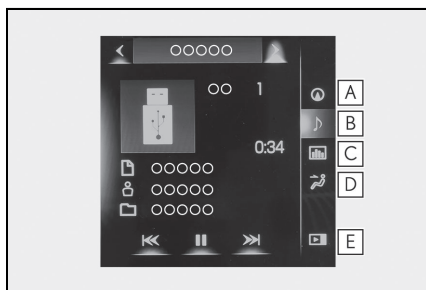

- A** Sistema de navegação \*
- B** Áudio \*
- C** Informações do veículo (→P.104)
- D** Sistema de ar-condicionado (→P.282)
- E** Exibir/ocultar o visor lateral \*

\*: Consulte o "Manual do Proprietário do Sistema de navegação e multimídia" ou o "Manual do Proprietário do Sistema Multimídia".

## ■ Exiba a tela durante baixas temperaturas

Quando a temperatura ambiente estiver extremamente baixa, a resposta da tela pode demorar mesmo que o Touch Remoto seja acionado.

## Sistema de ar-condicionado digital dianteiro

As saídas de ar e velocidade do ventilador são ajustadas automaticamente conforme o ajuste de temperatura.

Pressione o botão “MENU” no Touch Remoto e, em seguida, selecione  para exibir a tela de controle do ar-condicionado.

O sistema de ar-condicionado pode ser exibido e acionado no visor lateral.

As ilustrações abaixo são para veículos com direção do lado esquerdo.

Para veículos com direção do lado direito, as posições e os formatos dos botões serão diferentes.

Além disso, o visor e as posições dos botões serão diferentes, dependendo do tipo de sistema.

## Controles do ar-condicionado

### ► RX450h

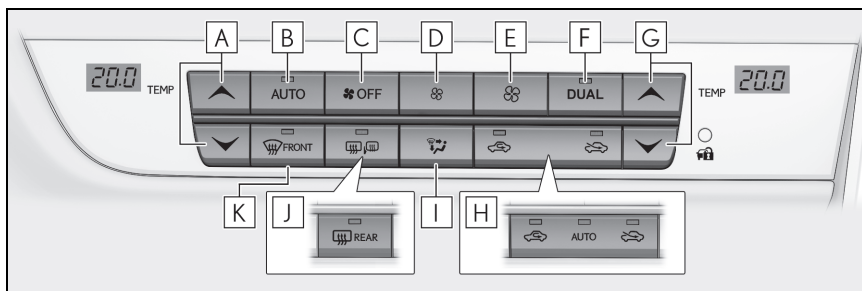

- A** Interruptor do controle de temperatura do lado esquerdo
- B** Interruptor do modo automático
- C** Interruptor de desligamento
- D** Interruptor de redução da velocidade do ventilador
- E** Interruptor de aumento da velocidade do ventilador
- F** Interruptor DUPLO
- G** Interruptor do controle de temperatura do lado direito
- H** Interruptor do modo de ar externo/recirculação
- I** Interruptor do modo de fluxo de ar

**J** Interruptor dos desembaçadores dos espelhos retrovisores externos e dos desembaçadores dos vidros traseiros

**K** Interruptor do desembaçador do para-brisa

► RX450hL

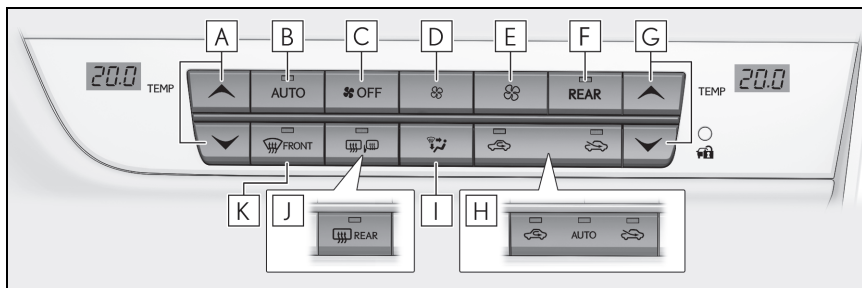

**A** Interruptor do controle de temperatura do lado esquerdo

**B** Interruptor do modo automático

**C** Interruptor de desligamento

**D** Interruptor de redução da velocidade do ventilador

**E** Interruptor de aumento da velocidade do ventilador

**F** Interruptor TRASEIRO

**G** Interruptor do controle de temperatura do lado direito

**H** Interruptor do modo de ar externo/recirculação

**I** Interruptor do modo de fluxo de ar

**J** Interruptor dos desembaçadores dos espelhos retrovisores externos e dos desembaçadores dos vidros traseiros

**K** Interruptor do desembaçador do para-brisa

### ■ Ajuste de temperatura

Pressione ▲ para aumentar a temperatura e ▼ para diminuir a temperatura.

### ■ Ajuste a velocidade do ventilador

Aciona o interruptor ☸ para aumentar a velocidade do ventilador e o interruptor ☹ para diminuir a veloci-

dade do ventilador.

Pressione o interruptor de desligamento para desligar o ventilador.



### ■ Selecionar o modo de fluxo de ar

→P.286

### ■ Comutação entre os modos de ar externo e recirculação de ar



#### ► Tipo A

Pressione 

Sempre que o botão for pressionado, o modo mudará entre  (modo de recirculação de ar) e  (modo de ar externo).

#### ► Tipo B

Pressione 

A cada vez que o botão é pressionado, o modo mudará entre  (modo de recirculação de ar) e  (modo de ar externo).

Quando o sistema é alternado para o modo automático, o sistema de ar-condicionado funciona automaticamente.

### ■ Desembaçar o para-brisa

Os desembaçadores são usados para desembaçar o para-brisa e os vidros laterais dianteiros.

Pressione o interruptor do desembaçador do para-brisa.

Ajuste o botão de modo de ar externo/recirculação no modo de ar externo, caso o modo de recirculação de ar seja utilizado. (Pode ser alterado automaticamente.)

Para desembaçar o para-brisa e os vidros laterais prematuramente, ligue o fluxo de ar e a temperatura.

Para voltar para o modo anterior, pressione o interruptor do desembaçador do para-brisa novamente quando ele estiver

desembaçado.

### ■ Desembaçar o vidro traseiro e os espelhos retrovisores externos

Os desembaçadores são usados para desembaçar o vidro traseiro, e para remover gotas de chuva, orvalho e gelo dos espelhos retrovisores externos.

Pressione o interruptor dos desembaçadores dos espelhos retrovisores externos e dos vidros traseiros.

O desembaçador irá desligar automaticamente após um período de tempo.

### ■ Personalização do ventilador interno

→P.288

### ■ Embaçamento dos vidros

Os vidros serão facilmente embaçados quando a umidade estiver alta no veículo. Selecionar "A/C" desumidificará as saídas de ar e desembaçará o para-brisa eficientemente.

- Se você desligar o "A/C", os vidros poderão ser embaçados mais facilmente.
- Os vidros poderão embaçar se o modo de recirculação de ar for utilizado.

### ■ Ao dirigir em estradas empoeiradas

Feche todas as janelas. Se a poeira levantada pelo veículo ainda for puxada para dentro do veículo após o fechamento das janelas, recomenda-se que o modo de entrada de ar seja ajustado para o modo de ar externo e a velocidade do ventilador para qualquer configuração, exceto desligado.

### ■ Modo de ar externo/recirculação

- A configuração para o modo de recirculação do ar é temporariamente recomendada para evitar que o ar sujo entre no interior do veículo e ajude a resfriar o veículo quando a temperatura do ar

externo estiver alta.

- O modo de ar externo/recirculação de ar poderá ser mudado automaticamente, dependendo do ajuste de temperatura ou da temperatura interna.

#### ■ Registrar as configurações do ar-condicionado para as smartkeys (veículos com memória da posição de condução)

- Destruar o veículo usando uma smartkey e girar o botão de partida para o modo LIGADO vai recuperar as configurações do ar-condicionado registradas na chave.
- Quando o botão de partida for desligado, as configurações atuais do ar-condicionado serão automaticamente registradas para a smartkey que foi utilizada para destravar o veículo.
- O sistema poderá não operar corretamente se mais de uma chave estiver nas proximidades ou se o Smart entry & start for usado para destravar uma porta do passageiro.
- As portas que podem recuperar a configuração do ar-condicionado quando destravadas usando o Smart entry & start podem ser alteradas.\* Para obter detalhes, entre em contato com uma Concessionária Autorizada Lexus.

\*: As portas que podem recuperar a memória da posição de condução são alteradas ao mesmo tempo.

#### ■ Operação do sistema de ar-condicionado no modo de condução Econômica

No modo Econômico, o sistema de ar-condicionado é controlado da seguinte maneira de modo a priorizar a economia de combustível:

- A operação do compressor e a velocidade do motor são controladas para restringir a capacidade de aquecimento/resfriamento
- A velocidade do ventilador será restringida quando o modo automático for selecionado

Para melhorar o desempenho do ar-condicionado, execute as seguintes operações:

- Ajuste a velocidade do ventilador
- Desligue o modo de condução Eco (→P.265)

#### ■ Quando a temperatura externa chegar a, aproximadamente, 0°C

A função de desumidificação poderá não funcionar, mesmo quando "A/C" estiver selecionado.

#### ■ Ventilação e odores do ar-condicionado

- Para permitir a entrada de ar externo, ajuste o sistema de ar-condicionado para o modo de ar externo.
- Durante o uso, vários odores do interior e exterior do veículo podem entrar e acumular no sistema do ar-condicionado. Isso poderá acarretar odores emitidos pela ventilação.
- Para reduzir a ocorrência de odores:
  - Recomenda-se que o sistema do ar-condicionado seja ajustado no modo de ar externo antes de desligar o veículo.
  - Poderá haver um atraso no início do funcionamento do ventilador interno por um curto período, imediatamente após o sistema do ar-condicionado estar posicionado no modo automático ou de remoção de pólen.

#### ■ Utilização do sistema de comando de voz

O sistema de ar-condicionado pode ser operado com o uso dos comandos de voz. Para mais detalhes, consulte o "Manual do Proprietário do Sistema de Navegação e Multimídia" ou o "Manual do Proprietário do Sistema Multimídia".

#### ■ Filtro do ar-condicionado

→P.411

#### ■ Personalização

Algumas funções podem ser personalizadas. (→P.487)

## ⚠️ ATENÇÃO

### ■ Para evitar embaçamento do para-brisa

Não use o interruptor do desembaçador do para-brisa durante a operação de ar frio em condição climática extremamente úmida. A diferença entre a temperatura do ar externo e a temperatura do para-brisa poderá causar embaçamento da superfície do para-brisa e obstruir a sua visão.

### ■ Quando os desembaçadores dos espelhos retrovisores externos estiverem ativados

Não toque nas superfícies dos espelhos retrovisores, uma vez que estarão muito quentes e poderão causar queimaduras.

## ⚠️ NOTA

### ■ Para evitar a descarga da bateria de 12 volts

Não deixe o sistema de ar-condicionado ligado durante um período além do necessário quando o sistema híbrido estiver desligado.

## Tela de controle do ar-condicionado

### ■ Tela principal de controle

Utilizando o touchpad do Touch Remoto, selecione o botão da tela.

O sistema também pode ser operado pela na tela do touch.

## ▶ Veículos com controle climático DUAS-ZONAS

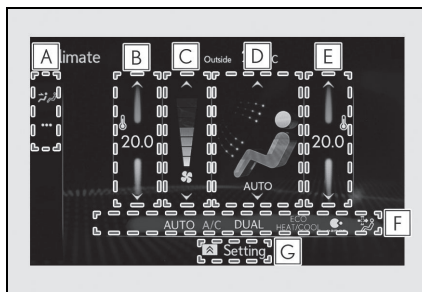

### A Menu secundário

Selecione o item do menu secundário para alterar a tela principal.

: Exibir a tela de controle do ar-condicionado

: Exibir a tela de controle de opções

B Ajustar a regulagem de temperatura do banco do esquerdo

C Ajustar a regulagem de velocidade do ventilador

D Selecionar o modo de fluxo de ar

: O ar flui para a parte superior do corpo

: O ar flui para a parte superior do corpo e para os pés

: O ar flui para os pés

: O ar flui para os pés e o desembaçador do para-brisa funciona

E Ajustar a regulagem de temperatura do banco do lado direito

F Indicadores da função ligar/desligar



Quando a função for ajustada para ligada, o indicador acenderá na tela de controle.

### **G** Menu de função secundária

Quando o botão de função secundária for pressionado no Touch Remoto, as funções seguintes podem ser ajustadas para ligadas ou desligadas.

“AUTO”: Ajustar o modo automático para ligado/desligado (→P.289)

“Desligado”: Desligar o ventilador

“A/C”: Ajuste a função de resfriamento e de desumidificação

Se o “A/C” for desligado, o sistema irá soprar ar em temperatura ambiente ou ar aquecido.

“DUAL”: Ajusta a temperatura para os bancos do motorista e do passageiro separadamente (modo “DUAL”) (→P.291)

**FAST ECO**: Mudança do ajuste de velocidade do ventilador durante a operação do modo automático (Personalização ventilador interno)

**ECO HEAT/COOL**: Ajusta o modo eco de ar-condicionado

### ☆ Tela de controle de opções

Selecione **...** no menu de função secundária para exibir a tela de controle de opções.

As funções podem ser alternadas para ligada e desligada.

Quando a função for ajustada para ligada, o indicador acenderá na tela.

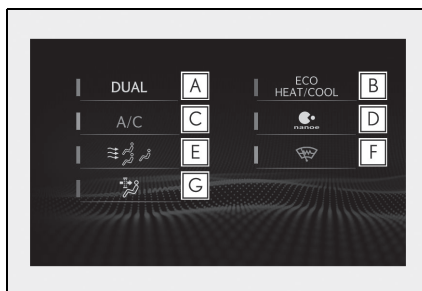

**A** Ajusta a temperatura dos bancos do motorista e dos passageiros separadamente (modo “DUAL”) (→P.291)

**B** Ajusta o modo eco de ar-condicionado

A saída do aquecedor e do ar-condicionado é limitada para priorizar a economia de combustível.

**C** Função de resfriamento e de desumidificação

Se o “A/C” estiver desligado, o sistema irá soprar ar em temperatura ambiente ou ar aquecido.

**D** Sistema nanoe™\* ligado/desligado

**E** Selecionar o modo S-FLOW (→P.289)

**F** Evite o acúmulo de gelo no para-brisa e nas palhetas do limpador (Degelador do limpador do para-brisa)

**G** Remova o pólen do ar (modo de remoção de Pólen)

\*: nanoe™ and the nanoe™ são marcas registradas da Panasonic Corporation.

### ■ Visor lateral

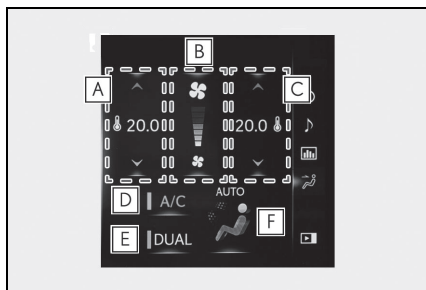

- A** Ajustar a regulagem de temperatura do banco do esquerdo
- B** Ajustar a regulagem de velocidade do ventilador
- C** Ajustar a regulagem de temperatura do banco do lado direito
- D** Ajuste a função de resfriamento e de desumidificação como ligada/desligada
- E** Ajusta a temperatura dos bancos do motorista e dos passageiros separadamente (modo "DUAL") (→P.291)
- F** Selecionar o modo de fluxo de ar

### ■ Personalização do ventilador interno

O ajuste de velocidade do ventilador pode ser personalizado durante a operação em modo automático.

Sempre que for selecionado, o modo de regulagem da velocidade do ventilador muda conforme a seguir.

"NORMAL" → "ECO" → "FAST" (RÁPIDO) → "NORMAL"

#### ★ Modo de remoção de pólen

O modo de ar externo muda para o modo (recirculação de ar). O pólen é removido e o ar flui para a parte superior

do corpo.

O sistema desligará automaticamente após um período de tempo.

Para evitar o embaçamento do para-brisa quando o ar externo estiver frio, a função de desumidificação poderá funcionar ou o modo de ar externo/recirculação poderá não trocar para o modo (modo de recirculação de ar).

O pólen será filtrado mesmo que o modo de remoção de pólen esteja desligado.

#### ★ sistema nanoe™

O sistema de ar-condicionado adota a tecnologia nanoe. Isso ajuda a preencher a cabine com ar fresco ao emitir íons ligeiramente ácido de nanoe™ cobertos com partículas de água através do ventilador central dianteiro do lado do motorista\*.

- Quando o ventilador for ligado e nanoe™ for selecionado na tela de controle de opções, o sistema nanoe será acionado.
- Quando o ventilador é operado nas condições descritas a seguir, o desempenho do sistema será maximizado. Se as condições a seguir não forem atendidas, o desempenho será limitado.

- As saídas de ar , ou estão sendo usadas.
- A saída de ar da lateral do vidro do banco do motorista está aberta.

- Quando nanoe™ for gerado, uma pequena quantidade de ozônio será emitida, e seu odor poderá ser sutilmente percebido em algumas situações. Contudo, esta é aproximadamente a quantidade que já está presente na natureza, como, por exemplo, em florestas, e não afeta o corpo humano.

- Um leve ruído pode ser ouvido durante a operação do sistema. Isso não indica uma falha no funcionamento.

\* : De acordo com as condições de temperatura e umidade, a velocidade do ventilador e o sentido do fluxo de ar, o nanoe™ pode não funcionar na capaci-

dade total.

### ATENÇÃO

■ **Para evitar queimaduras (veículos com degelador do limpador do para-brisa)**

Não toque o vidro na parte inferior do para-brisa ou na lateral das colunas dianteiras quando o degelador do limpador do para-brisa estiver ligado.

■ **Gerador nanoe™**

O alternador contém componentes de alta tensão, portanto, não desmonte nem repare o alternador. Entre em contato com a sua Concessionária Autorizada Lexus se o gerador precisar de reparos.

### NOTA

■ **Para evitar danos ao nanoe™**

Não introduza objetos, não fixe nada, nem use pulverizadores ao redor do difusor de ar lateral do motorista. Isso faz com que o alternador não funcione corretamente.

## Uso do modo automático

- 1 Pressione o interruptor do modo automático ou selecione "AUTO" no menu de função secundária. (→P.286)
- 2 Pressione o interruptor do modo de ar externo/recirculação para trocar o modo de entrada de ar automático.

O sistema de ar-condicionado muda automaticamente entre os modos de ar externo e de recirculação de ar.

- 3 Ajuste a regulagem de temperatura.

- 4 Para interromper a operação, pressione o interruptor de desligamento ou selecione "DESLIGADO" no menu de função secundária. (→P.286)

Se a regulagem de velocidade do ventilador ou os modos de fluxo de ar são acionados, o indicador do modo automático se apaga. No entanto, o modo automático para as outras funções, além daquela acionada, é mantido.

### ■ Uso do modo automático

A velocidade do ventilador é ajustada automaticamente, de acordo com a regulagem de temperatura e as condições ambientais.

Portanto, o ventilador poderá parar por algum instante até que o ar aquecido ou refrigerado esteja pronto para fluir imediatamente após pressionar o interruptor do modo automático ou selecionar "AUTO".

O ar resfriado circula pela parte superior da carroçaria mesmo quando o aquecedor estiver ligado, devido a luz solar.

### ☆ Modo Automático para o controle de admissão de ar

No modo automático, o sistema detecta os gases do escapamento e outros poluentes, e muda automaticamente entre os modos de ar externo e de recirculação de ar.

Quando a função de desumidificação estiver desligada e o ventilador estiver funcionando, ligar o modo automático ativará a função de desumidificação.

## Modo S-FLOW

No modo S-FLOW, a prioridade do fluxo de ar é dada aos assentos dianteiros, reduzindo o efeito do fluxo de ar e do ar-condicionado nos assentos traseiros. Se o modo S-FLOW estiver acionado, o fluxo de ar dos sistemas de ar-condicionado traseiro será inter-

rompido. (RX450hL)

A operação do modo S-FLOW difere de acordo com as condições seguintes:

- Há prioridade exclusiva para o banco do motorista quando:
  - O modo Manual S-FLOW:
  - Quando o banco dianteiro do passageiro estiver desocupado.
  - Modo S-FLOW Automático:
  - Quando o banco do passageiro dianteiro e os bancos traseiros estiverem desocupados.
- Há prioridade exclusiva para os bancos dianteiros quando: O modo Manual S-FLOW estiver selecionado ou não houver passageiros nos bancos traseiros durante o funcionamento do modo automático S-FLOW.
- O modo S-FLOW será desabilitado quando: Houver passageiro no banco traseiro e o modo automático estiver acionado.

Dependendo da temperatura ajustada, o modo de operação S-FLOW pode não se alterar conforme a descrição acima.

Quando certas condições forem atendidas e a prioridade for apenas para o banco do motorista, o indicador da temperatura do lado do passageiro dianteiro desligará.

Como o sistema avalia se um passageiro está no veículo: →P.290

Os seguintes modos S-FLOW estão disponíveis:

▶ Modo S-FLOW Automático

Nesse modo, quando um passageiro

estiver no banco traseiro, o modo S-FLOW será automaticamente desativado. (→P.290)

O indicador acenderá na tela de controle do ar-condicionado quando o modo S-FLOW for desativado.

Para habilitar/desabilitar o modo S-FLOW e inserir o modo S-FLOW manual, selecione o interruptor do modo S-FLOW.

Como o sistema avalia se um passageiro está no veículo: →P.290

▶ Modo S-FLOW Manual

Quando o interruptor do modo S-FLOW for selecionado, o modo S-FLOW será habilitado/desabilitado manualmente.

O indicador acenderá na tela de controle do ar-condicionado quando o modo S-FLOW for desativado.

No modo S-FLOW manual, pois o sistema não avalia se há passageiros em um dos bancos traseiros.

Para desabilitar o modo S-FLOW automaticamente ao abrir e fechar uma porta traseira ou ao acionar o sistema de ar-condicionado traseiro (RX450hL), mude para o modo S-FLOW automático. (→P.291)

---

■ **Como o sistema avalia se um passageiro está no veículo com o modo S-FLOW acionado**

No modo S-FLOW, o sistema avalia se um passageiro está no veículo conforme segue:

- Banco do passageiro dianteiro: Identifica-se que há um passageiro no banco do passageiro dianteiro quando o sistema detecta um objeto no banco, ajuste do cinto de segurança e alteração de temperatura do banco do passageiro

dianteiro ou abertura e fechamento da porta do passageiro dianteiro. (No entanto, se apenas a abertura e o fechamento da porta do passageiro dianteiro for detectado, o sistema identificará que um passageiro não está no banco do passageiro dianteiro após a velocidade do veículo atingir aproximadamente 20 km ou mais.)

- Bancos traseiros (modo automático S-FLOW): Identifica-se que há um passageiro no banco traseiro quando o sistema detecta a abertura e o fechamento de uma porta traseira ou a operação do sistema de ar-condicionado traseiro (RX450hL).

Se parecer que um passageiro ainda permanece dentro do veículo, o sistema avaliará essa informação por alguns instantes após o desligamento do botão de partida.

#### ■ Operação do modo S-FLOW Automático

Quando o sistema estiver operando no modo S-FLOW automático, se o sistema detectar a abertura e o fechamento da porta traseira ou a operação do sistema do ar-condicionado traseiro (RX350L), o modo S-FLOW será desabilitado. Para habilitar o modo S-FLOW, selecione o interruptor do modo S-FLOW. (Nesse caso, o sistema irá operar no modo S-FLOW manual)

#### ■ Mudança do modo S-FLOW manual para o modo S-FLOW automático

- 1 Selecione o interruptor do modo S-FLOW para desabilitá-lo.
- 2 Desligue o botão de partida.
- 3 Após 60 minutos decorridos, mude o botão de partida para o modo LIGADO.

### Ajustar a temperatura dos bancos do motorista e do passageiro separadamente.

Para ligar o modo “DUAL”, execute qualquer um dos seguintes procedi-

mentos:

- Selecione “DUAL” no menu de função secundária. (→P.286)
- Selecione “DUPL0” na tela de controle de opções.
- Ajuste a regulagem de temperatura no lado do passageiro.

O indicador da tela de controle principal acende quando o modo “DUAL” está ligado.

### Disposição e operações da saída de ar

#### ■ Local das saídas de ar

As saídas e o volume de ar mudam de acordo com o modo de fluxo de ar selecionado.

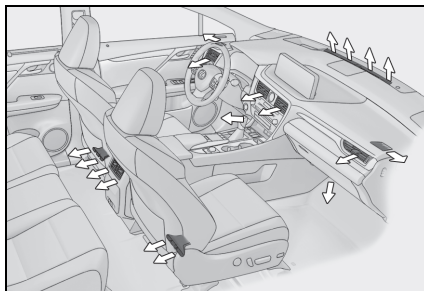

## ■ Ajustar a posição, a abertura e o fechamento das saídas de ar

### ► Sensor central dianteiro

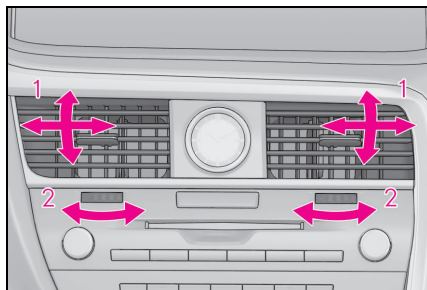

- 1 Direcione o fluxo de ar para a esquerda ou para a direita, para cima ou para baixo
- 2 Gire o botão para abrir ou fechar a ventilação.

### ► Dianteira Lateral

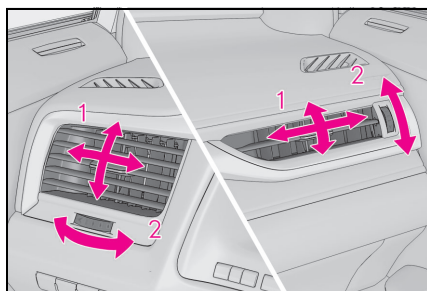

- 1 Direcione o fluxo de ar para a esquerda ou para a direita, para cima ou para baixo
- 2 Gire o botão para abrir ou fechar a ventilação.

### ► Traseiro

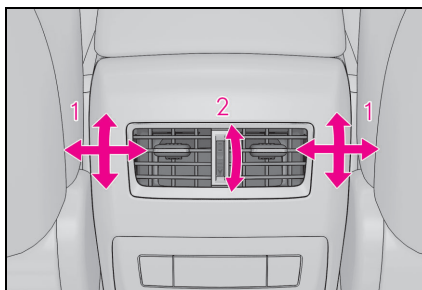

- 1 Direcione o fluxo de ar para a esquerda ou para a direita, para cima ou para baixo
- 2 Gire o botão para abrir ou fechar a ventilação.

## ⚠ ATENÇÃO

### ■ Para evitar a operação inapropriada do desembaçador do para-brisa

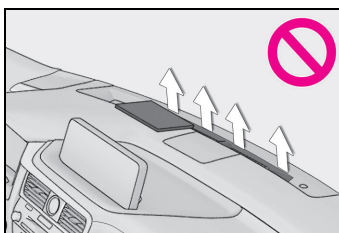

Não coloque objeto algum no painel de instrumentos que possa cobrir as saídas de ar. Caso contrário, o fluxo de ar poderá ser obstruído, impedindo que os limpadores do para-brisa desembacem.



## Sistema de ar-condicionado digital traseiro (RX450hL)

As saídas de ar e velocidade do ventilador são ajustadas automaticamente conforme o ajuste de temperatura.

O sistema de ar-condicionado pode ser acionado usando a Tela Central e o painel de controle do sistema de ar-condicionado traseiro.

Pressione o botão “MENU” no Touch Remoto para exibir o menu principal e mova o cursor  para exibir os botões de atalho do controle climático. Em seguida, selecione  para exibir a tela de controle do ar-condicionado traseiro.

### Operação de controle do ar-condicionado traseiro

#### ■ Visor Central

Utilizando o touchpad do Touch Remoto, selecione o botão da tela.

O sistema também pode ser operado pela na tela do touch.

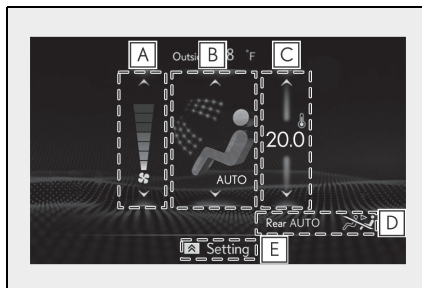

**A** Ajustar a regulação de velocidade do ventilador dos bancos traseiros

**B** Selecione o modo de fluxo de ar dos bancos traseiros

: O ar flui para a parte superior do corpo

: O ar flui para a parte superior do corpo e para os pés

: O ar flui para os pés

**C** Ajuste a configuração de temperatura dos bancos traseiros

**D** Indicadores da função ligar/desligar

Quando a função for ajustada para ligada, o indicador acenderá na tela de controle.

**E** Menu de função secundária

Quando o botão de função secundária for pressionado no Touch Remoto, as funções seguintes podem ser ajustadas para ligadas ou desligadas.

“Banco Traseiro desligado”: Desliga o ventilador dos bancos traseiros

“Banco Traseiro AUTO”: Ajustar o modo Automático dos bancos traseiros para ligado/desligado (→P.294)

: Desabilita a operação do sistema

de ar-condicionado traseiro usando o painel de controle do sistema de ar-condicionado traseiro.

### ■ Painel de controle do sistema de ar-condicionado traseiro

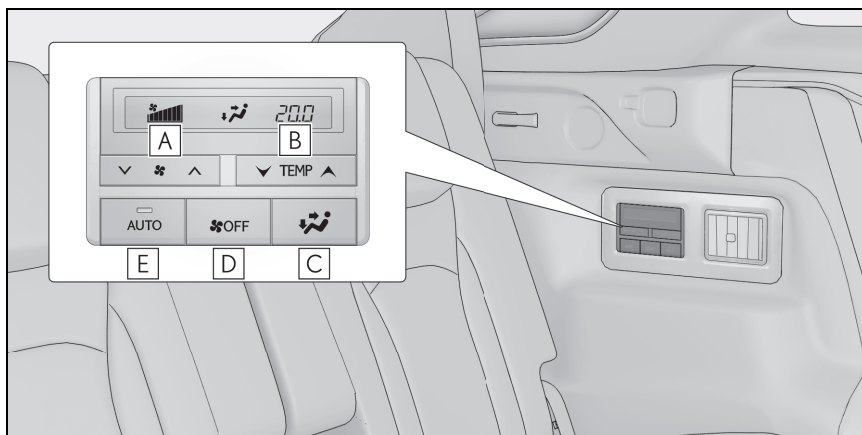

**A** Ajustar a regulagem de velocidade do ventilador dos bancos traseiros

Pressione para aumentar a velocidade do ventilador e para diminuir a velocidade do ventilador.

Pressione o interruptor de desligamento para desligar o ventilador.

**B** Ajuste a configuração de temperatura dos bancos traseiros

Pressione para aumentar a temperatura e para diminuir a temperatura.

**C** Selecionar o modo de fluxo de ar

**D** Interruptor OFF

**E** Botão AUTO

Quando a função for ajustada para ligada, o indicador acenderá na tela de controle.

### Uso do modo automático

► Visor Central

1 Selecione “Banco Traseiro AUTO” no menu de função secundária. (→P.293)

2 Para interromper a operação, selecione “Banco Traseiro desligado”

no menu de função secundária. (→P.293)

Se a regulagem de velocidade do ventilador ou os modos de fluxo de ar são acionados, o indicador do modo automático se apaga. No entanto, o modo automático para as outras funções, além daquela acionada, é mantido.



- ▶ Painel de controle do sistema de ar-condicionado traseiro
- 1 Pressione "AUTO" no painel de controle do sistema de ar-condicionado traseiro.
- 2 Para interromper a operação, selecione "AUTO" na tela de controle do ar-condicionado traseiro.

Se a regulagem de velocidade do ventilador ou os modos de fluxo de ar são acionados, o indicador do modo automático se apaga. No entanto, o modo automático para as outras funções, além daquela acionada, é mantido.

#### ★ Uso do modo automático

A velocidade do ventilador é ajustada automaticamente, de acordo com a regulagem de temperatura e as condições ambientais.

Portanto, o ventilador poderá parar por algum instante até que o ar aquecido ou refrigerado esteja pronto para fluir imediatamente após selecionar "Banco Traseiro AUTO" ou tocar "AUTO".

O ar resfriado circula pela parte superior da carroçaria mesmo quando o aquecedor estiver ligado, devido a luz solar.

### Saídas de ar

#### ■ Local das saídas de ar

As saídas e o volume de ar mudam de acordo com o modo de fluxo de ar selecionado.

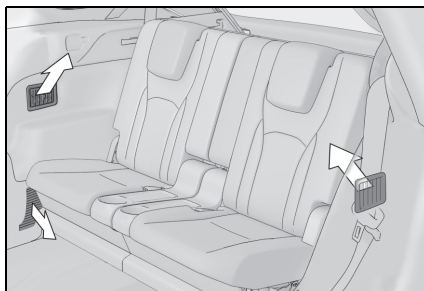

#### ■ Ajustar a posição, a abertura e o fechamento das saídas de ar

Ajustar a posição, a abertura e o fechamento das saídas de ar

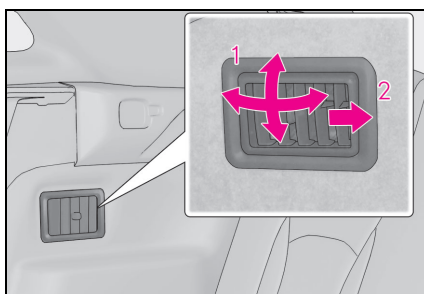

- 1 Direcione o fluxo de ar para a esquerda ou para a direita, para cima ou para baixo
- 2 Gire o botão totalmente na direção traseira do veículo para fechar o difusor de ar

#### ⚠ NOTA

#### ■ Para evitar a descarga da bateria de 12 volts

Não deixe o sistema de ar-condicionado ligado durante um período além do necessário quando o sistema híbrido estiver desligado.

## Aquecedores dos bancos e ventiladores dos bancos

- Volante de direção aquecido  
Aquece a alça do volante de direção
- Aquecedores do banco  
Aquece o estofamento dos bancos
- Ventiladores dos bancos  
Mantém boa ventilação usando um ventilador integrado no banco

### ⚠ ATENÇÃO

#### ■ Para evitar queimaduras leves

Esteja atento para evitar ferimentos, se alguém dentre as categorias abaixo entrar em contato com o volante de direção e os bancos quando o aquecedor estiver ligado:

- Bebês, crianças, idosos, enfermos e incapazes
- Pessoas de pele sensível
- Pessoas cansadas
- Pessoas sob o efeito de álcool ou medicamentos que induzam ao sono (tranquilizantes, antigripais, etc.)

### ⚠ NOTA

#### ■ Para evitar danos aos aquecedores dos bancos

Não coloque sobre o banco objetos pesados com superfície irregular e não fixe no banco objetos pontiagudos (como agulhas, alfinetes etc.).

#### ■ Para evitar a descarga da bateria de 12 volts

Não utilize as funções quando o sistema híbrido estiver desligado.

## Aquecedores do banco

### ■ Bancos dianteiros

Quando qualquer um dos interruptores for pressionado, o sistema é colocado no modo automático e o indicador "AUTO" (verde) **A** acende.

Cada vez que o interruptor for pressionado, as condições de operação mudam conforme a seguir.

Alto (3 segmentos acendem) → Médio (2 segmentos acendem) → Baixo (1 segmento acende) → Desligado

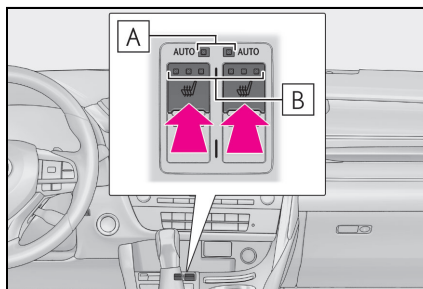

O indicador de nível (âmbar) **B** acende durante a operação.

### ■ Bancos da segunda fileira

Cada vez que o interruptor for pressionado, as condições de operação mudam conforme a seguir.

Alto (3 segmentos acendem) → Médio (2 segmentos acendem) → Baixo (1 segmento acende) → Desligado

O indicador de nível (âmbar) **A** acende durante a operação.

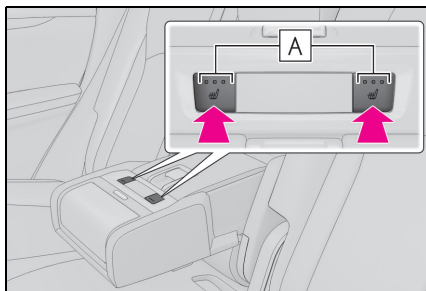

### ■ Condição de operação

O botão de partida estiver no modo LIGADO.

### ■ Personalização

Algumas funções podem ser personalizadas. (→P.487)

### ⚠ ATENÇÃO

#### ■ Para evitar superaquecimento e queimaduras leves

Observe as precauções abaixo ao utilizar os aquecedores do banco.

- Não cubra o banco com uma manta ou almofada quando utilizar o aquecedor do banco.
- Não utilize o aquecedor do banco mais do que o necessário.

### Ventiladores dos bancos (bancos dianteiros)

Quando qualquer um dos interruptores for pressionado, o sistema é colocado no modo automático e o indicador "AUTO" (verde) **A** acende.

Cada vez que o interruptor for pressionado, as condições de operação mudam conforme a seguir.

Alto (3 segmentos acendem)→Médio (2 segmentos acendem)→Baixo (1

segmento acende)→Desligado

O indicador de nível (verde) **B** acende durante a operação.

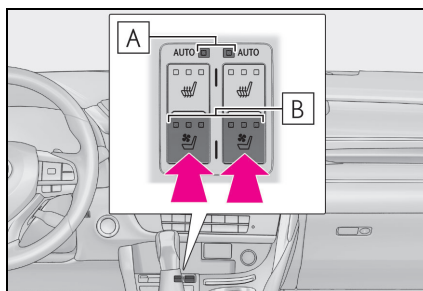

### ■ Condição de operação

O botão de partida estiver no modo LIGADO.

### ★ Personalização

Algumas funções podem ser personalizadas. (→P.487)

## Luzes internas

## Localização das luzes internas

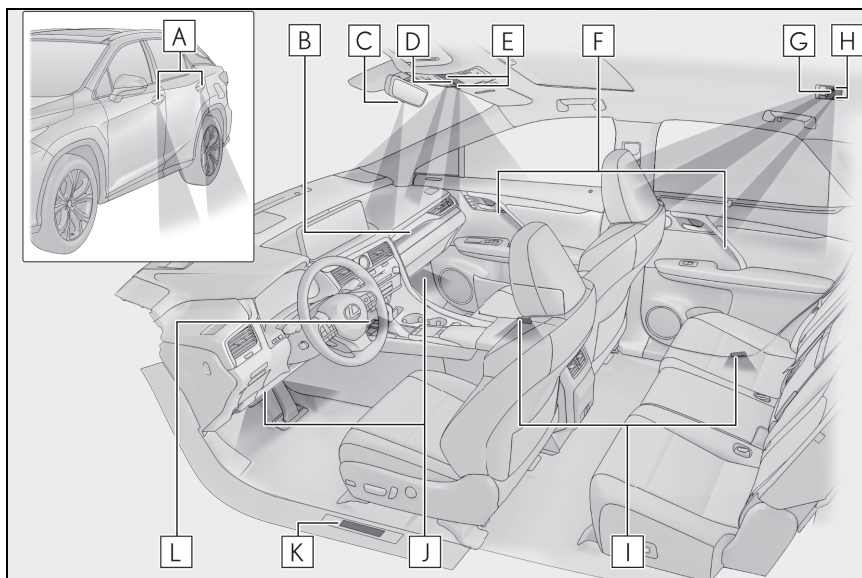

- A** Luzes externas para os pês
- B** Luz de adorno do painel de instrumentos
- C** Luz da alavanca de mudança de marchas
- D** Luz interna dianteira(→P.299)
- E** Luzes individuais dianteiras(→P.299)
- F** Luzes de adorno do acabamento da porta
- G** Luz interna traseira (→P.299)
- H** Luzes individuais traseiras (→P.299)
- I** Luzes de cortesia da porta
- J** Luzes do compartimento dos pês
- K** Luzes da soleira
- L** Luz do console central dianteiro

## Uso das luzes internas

### ■ Luz interna dianteira

Ligar/desligar a luz (toque a luz)

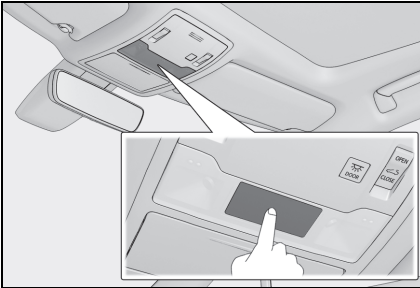

Ligar/desligar a posição da porta

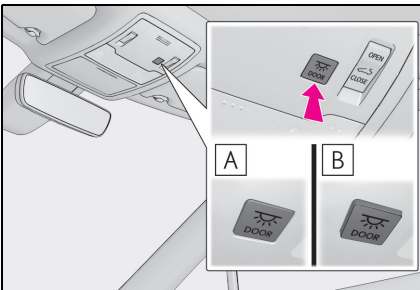

**A** On

**B** Off

### ■ Luz interna traseira

A luz interna traseira é ligada/desligada junto da luz interna dianteira.

## Uso das luzes internas

### ■ Luzes de leitura dianteiras

Ligar/desligar as luzes (toque a luz)

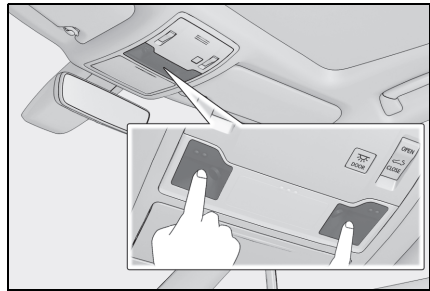

### ★ Luzes de leitura traseiras

Acende/apaga as luzes

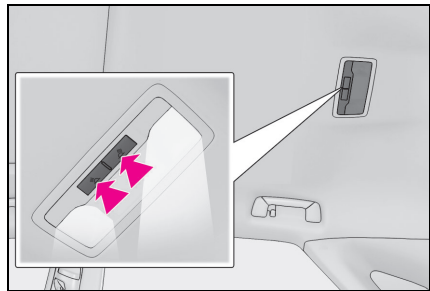

### ■ Sistema de iluminação de entrada

As luzes acendem/apagam automaticamente de acordo com o modo do botão de partida, a presença da smartkey, se as portas estão travadas/destravadas e se as portas estão abertas/fechadas.

### ■ Para evitar descarga da bateria de 12 volts

Se as luzes internas permanecerem acesas com o botão de partida desligado, elas se apagarão automaticamente após 20 minutos.

### ■ Quando as luzes internas dianteiras e de leitura não funcionarem

Nos casos abaixo, as luzes internas e de leitura dianteiras e a luz de leitura podem não responder da forma normal.

- Quando água, sujeira etc. tiverem aderido na superfície das lentes
- Quando acionadas com a mão molhada
- Quando estiver usando luvas, etc.

### ■ As luzes internas podem ligar automaticamente quando

Se algum dos airbags deflagrar (inflar) ou se houver um forte impacto traseiro, as luzes internas ligarão automaticamente.

As luzes internas desligarão automaticamente após aproximadamente 20 minutos.

As luzes internas podem ser desligadas manualmente. Porém, para evitar colisões futuras, recomenda-se deixá-las ligadas até que a segurança seja restabelecida.

(As luzes internas podem não ligar automaticamente dependendo da força de impacto e das condições da colisão.)

### ■ Personalização

Algumas funções podem ser personalizadas. (→P.487)



#### NOTA

#### ■ Remoção de lentes das luzes

Nunca remova as lentes das luzes internas e de leitura dianteiras. Caso contrário, as luzes serão danificadas. Se houver necessidade de remover as lentes, entre em contato com a Concessionária Autorizada Lexus.

#### ■ Para evitar a descarga da bateria de 12 volts

Não deixe as luzes acesas durante um período além do necessário quando o sistema híbrido estiver desligado.

## Compartimentos de armazenamento

### Localização dos compartimentos de armazenamento

- Veículos com banco único da segunda fileira

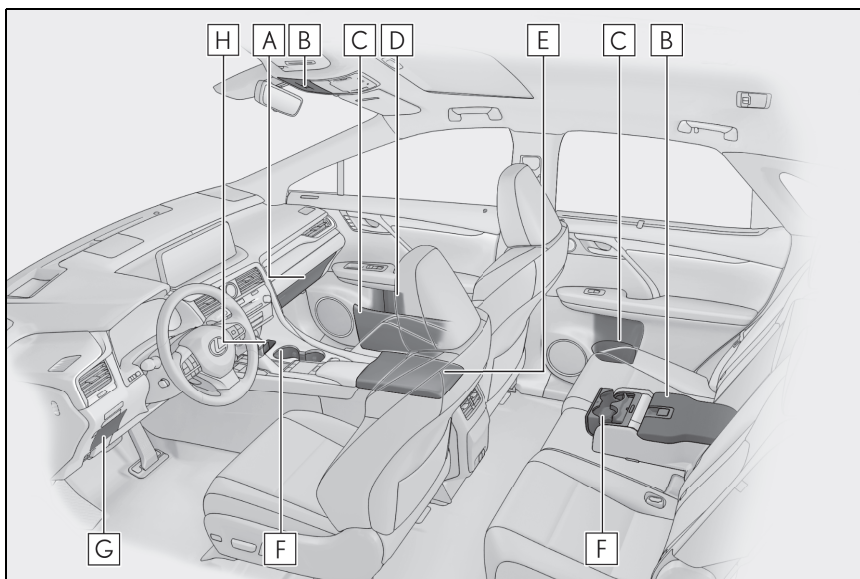

- A** Porta-luvas (→P.302)
- B** Compartimentos auxiliares (→P.305)
- C** Bolsos das portas (→P.304)
- D** Porta-garrafas (→P.304)
- E** Console central (→P.302)
- F** Porta-copos (→P.303)
- G** Porta-moedas (→P.305)
- H** Porta celular (→P.302)

## ⚠️ ATENÇÃO

### ■ Itens que não devem ser deixados nos compartimentos de armazenamento

Não deixe óculos, isqueiros ou latas de spray nos compartimentos de armazenamento, pois quando a temperatura no interior do veículo estiver alta, pode ocorrer o seguinte:

- Os óculos podem se deformar devido ao calor, ou quebrarem, caso entrem em contato com outros itens armazenados.
- Isqueiros e latas de spray podem explodir. Caso entrem em contato com outros itens armazenados, o isqueiro poderá incendiar e a lata de spray poderá liberar gases, causando risco de incêndio.

### ■ Quando os compartimentos de armazenamento não estão em uso

Durante a condução ou quando os compartimentos de armazenamento não estiverem em uso, mantenha as tampas deles fechadas.

Um acidente poderá ocorrer caso um ocupante seja atingido pela tampa do porta-luvas aberto ou pelos itens armazenados em seu interior, em caso de frenagem súbita ou manobra repentina.

## Porta-luvas

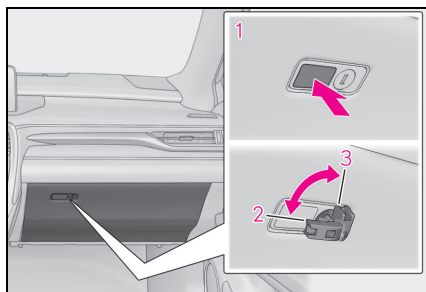

- 1 Abrir (pressione o botão)
- 2 Destrave com a chave mecânica

## 3 Trave com a chave mecânica

### ★ Luz do porta-luvas

A luz do porta-luvas acende quando as lanternas traseiras estão ligadas.

## Porta celular

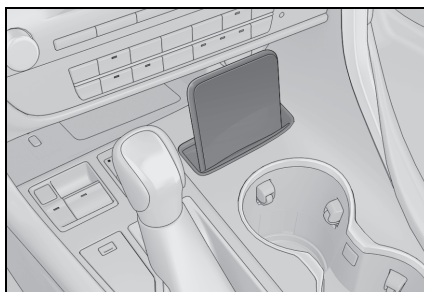

### ■ Ao limpar o interior

Remova **A** para limpá-lo.

Ao instalar **A**, encaixe as garras esquerda e direita e depois encaixe a garra central.

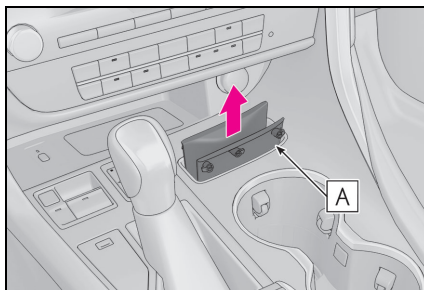

## Console central

Pressione o botão.

Levante com as mãos para abrir o console central totalmente.



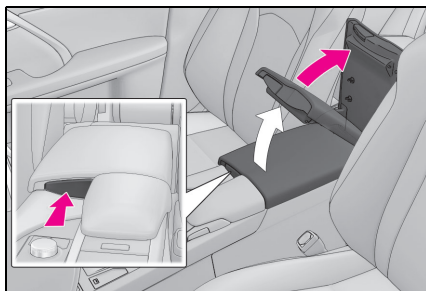

### ■ Luz do console central

A luz do console central acende quando as lanternas traseiras estão ligadas.

### ■ Suporte de caneta

Uma caneta pode ser guardada no porta-canetas na parte inferior da tampa.

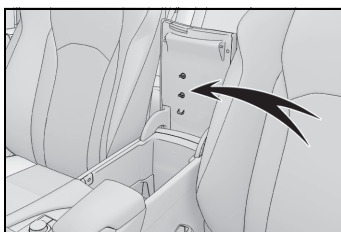

### ■ Bandeja no console central

Remova a bandeja para acessar o espaço de armazenamento detrás dela.

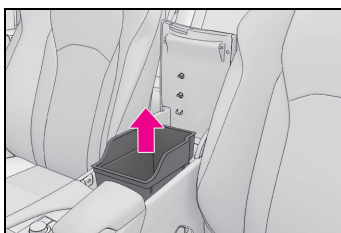

## Porta-copos

### ► Bancos dianteiros

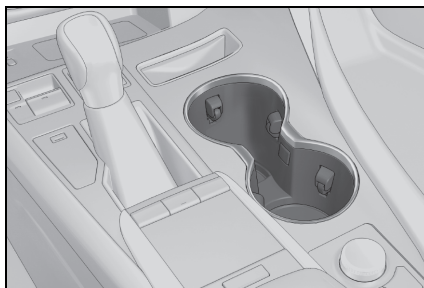

### ► Banco único da segunda fileira

Empurre o descanso braço para baixo e aperte o botão.

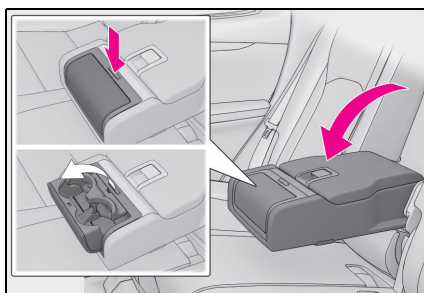

### ■ A profundidade do porta-copos dianteiro pode ser alterada.

- 1 Para armazenar uma garrafa d'água aperte o fundo do porta-copos.

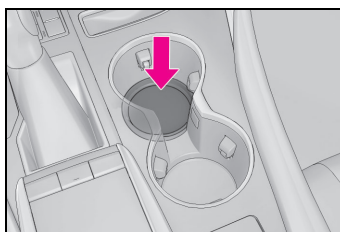

- 2 Para retornar o fundo do porta-copos a posição original, pressione o botão.

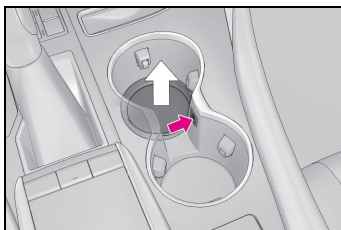

### ⚠️ ATENÇÃO

- **Itens não apropriados para o porta-copos**
- Não coloque outros objetos além copos, latas de alumínio ou garrafas d'água nos porta-copos. Outros itens podem ser arremessados fora dos porta-copos em caso de acidente ou frenagem súbita e, possivelmente, causar ferimentos. Se possível, cubra bebidas quentes para evitar queimaduras.
- **Porta-copos traseiro:** Quando não estiver em uso, mantenha os porta-copos fechados. Ferimentos poderão resultar no caso de um acidente ou de uma frenagem brusca.

### ⚠️ NOTA

- **Para evitar danos ao porta-copos traseiro**
- Acondicione o porta-copos antes do descansa-braço.

### Porta-objetos nas portas

#### ► Dianteira

Os bolsos das portas podem ser abertos e fechados.

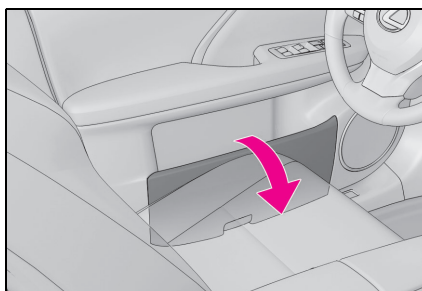

#### ► Traseiro

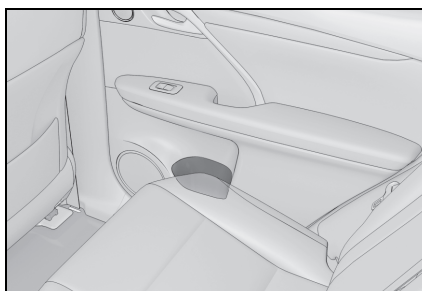

### ⚠️ ATENÇÃO

#### ■ Cuidados durante a condução

**Bolsos da porta dianteira:** Mantenha os bolsos das portas fechados durante a condução. Ferimentos poderão resultar no caso de um acidente ou de uma frenagem brusca.

### Porta-garrafas

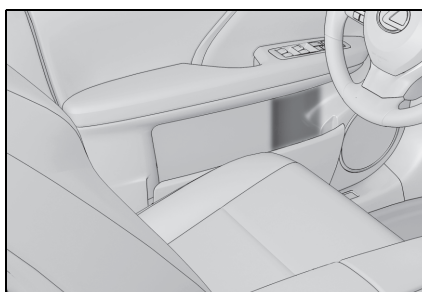

#### ■ Porta-garrafas

- Quando guardar uma garrafa, feche a

tampa.

- Dependendo do tamanho ou da forma, poderá não ser possível armazenar a garrafa.

### NOTA

#### ■ Itens não apropriados para o porta-garrafas

Não coloque garrafas, vidros ou copos de papel abertos e contendo líquido nos porta-garrafas. Do contrário, o líquido dentro deles poderá derramar. Copos de vidro podem quebrar se colocados nos porta-garrafas.

## Porta-moedas

Pressione o botão.

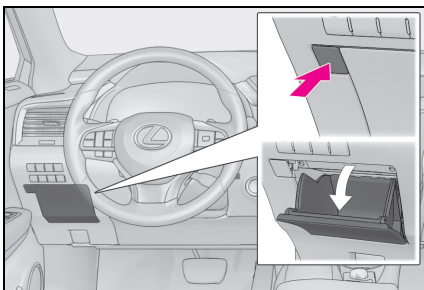

### ATENÇÃO

#### ■ Cuidados durante a condução

Mantenha o porta-moedas fechado durante a condução. Ferimentos poderão resultar no caso de um acidente ou de uma frenagem brusca.

## Compartimentos auxiliares

### ► Tipo A

Pressione a tampa.

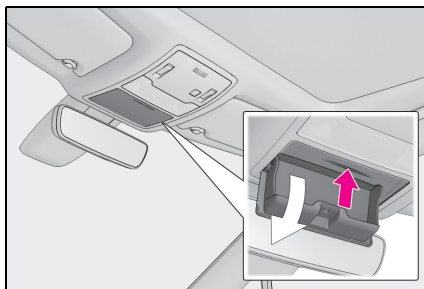

### ► Tipo B

Puxe a alavanca, libere a trava e levante a tampa.

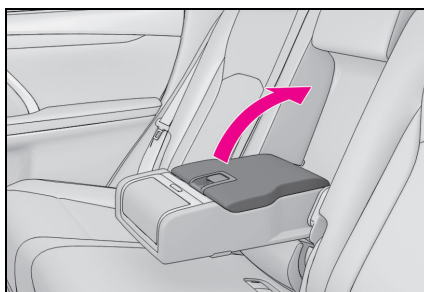

### ATENÇÃO

#### ■ Itens inadequados para armazenamento (tipo A)

Não armazene itens com peso superior a 200 g. A negligência poderá causar a abertura do compartimento auxiliar, e derrubar o item armazenado, resultando em um acidente.

## Dispositivos do compartimento de bagagem

### Ganchos para fixação de bagagem

Puxe o gancho para baixo para usar.

Os ganchos para fixação de bagagem são fornecidos para prender itens soltos.

#### ► RX450h

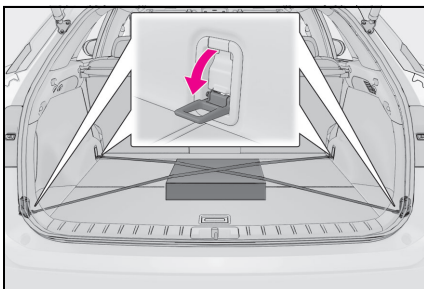

#### ► RX450hL

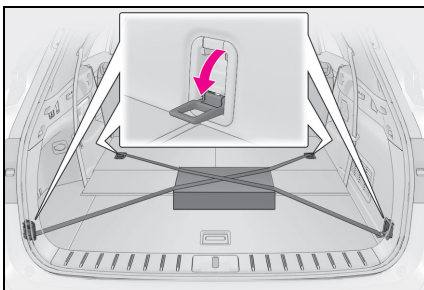

### ⚠️ ATENÇÃO

#### ■ Quando os ganchos para fixação de bagagem não estão em uso

Para evitar ferimentos, sempre recoloque os ganchos nas posições de acondicionamento quando não estiverem em uso.

### Ganchos para rede de bagagem

Para prender a rede, utilize os ganchos da rede de bagagem.

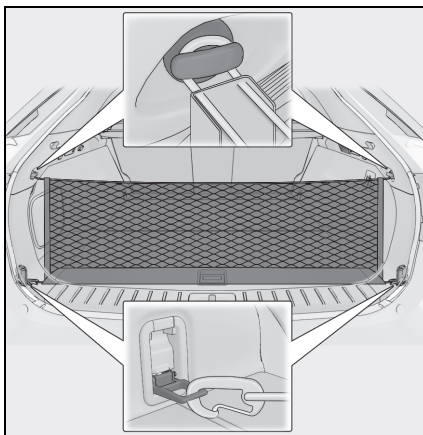

### ⚠️ ATENÇÃO

#### ■ Quando a rede para cara não estiver em uso

Para evitar ferimentos, sempre recoloque os ganchos nas posições de acondicionamento quando não estiverem em uso.

### Ganchos para sacolas de compras

Para usar o gancho para sacolas, aperte-o para soltar.

#### ► RX450h

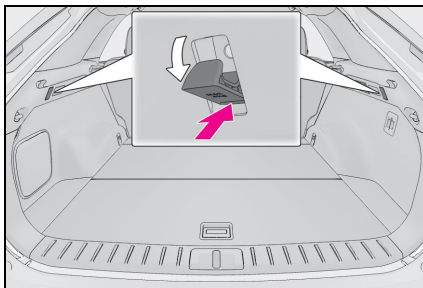

## ▶ RX450hL

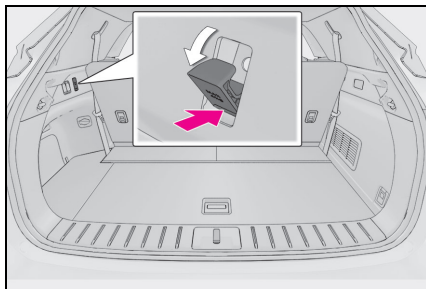

■ Para prevenir danos aos ganchos para sacola de compras

Não pendure objetos com mais de 4 kg nos ganchos para sacolas.

### Cobertura do compartimento de bagagem

#### ■ Remoção da unidade de cobertura do compartimento de bagagem (RX450hL)

Remova a cobertura do assoalho e a cobertura do compartimento auxiliar e retire a unidade de cobertura do compartimento de bagagem. (→P.308)

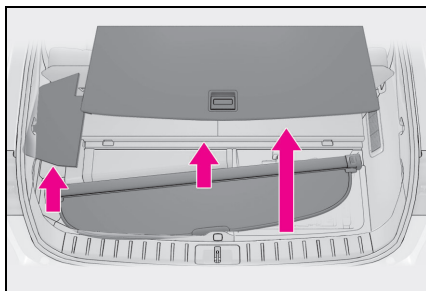

#### ■ Como utilizar a cobertura do compartimento de bagagem

RX450hL: Antes de instalar a cobertura do compartimento de bagagem,

rebata os bancos da terceira fileira. (→P.136)

- 1 Insira uma das extremidades da cobertura do compartimento de bagagem no entalhe e, em seguida, comprima a outra extremidade e a insira no entalhe.

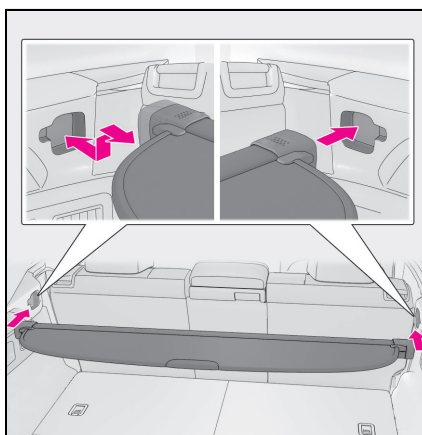

- 2 Abra a cobertura e encaixe os ganchos nas ancoragens.

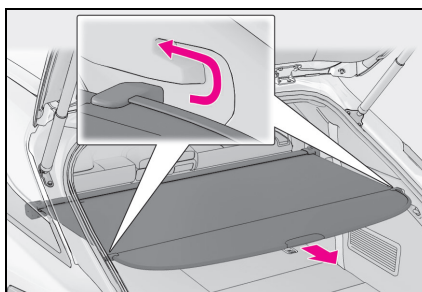

### ■ Remoção da cobertura do compartimento de bagagem

- 1 Solte a cobertura das ancoragens esquerda e direita, e permita que ela se retraia.

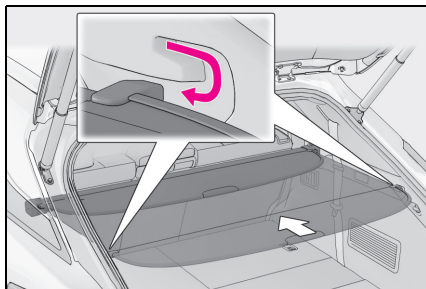

- 2 Comprima a extremidade da cobertura do compartimento de bagagem e levante-a.

RX450h: Depois de remover a cobertura do compartimento, coloque-a em outra parte do compartimento dos passageiros.

RX450hL: Acondicione a cobertura do compartimento de bagagem sob a cobertura do assoalho e a cobertura do compartimento auxiliar lateral.

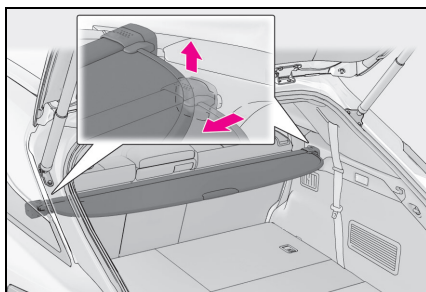

### ⚠ ATENÇÃO

- Não coloque nenhum objeto sobre a cobertura do compartimento de bagagem. No caso de uma frenagem súbita ou de uma curva, o objeto poderá ser arremessado e atingir um ocupante. Isso poderia levar a um acidente inesperado, resultando em ferimentos sérios ou fatais.
- Não permita que crianças subam na cobertura do compartimento de bagagem. Subir na cobertura do compartimento de bagagem poderá resultar em danos à cobertura, possivelmente resultando em ferimentos graves ou fatais à criança.

### Compartimentos auxiliares (RX450h)

- 1 Puxe a alavanca para cima e dobre a aba da cobertura do assoalho.

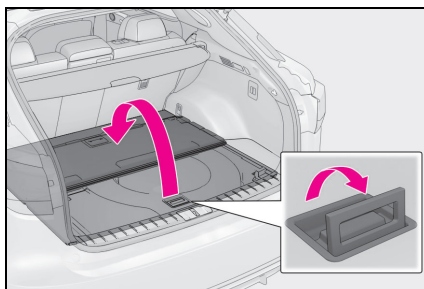

- 2 Levante a cobertura do assoalho e solte o gancho sob ela.

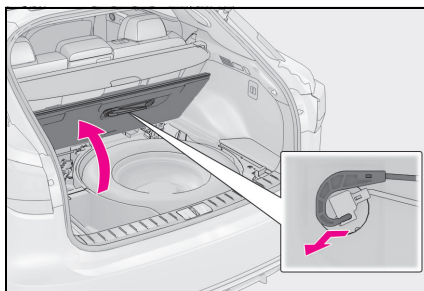

- 3 Fixe o gancho na borda superior da abertura da tampa traseira, como mostrado.

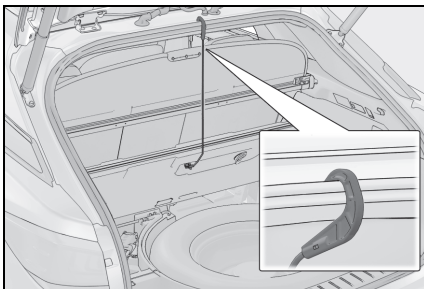

■ Veículos com pneu reserva compacto

- Compartimento lateral do assoalho

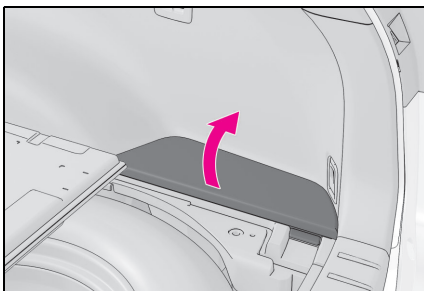

■ Veículos com pneu reserva de tamanho integral

- Compartimento do assoalho

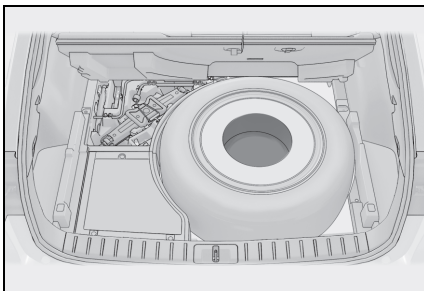

- Compartimento lateral do assoalho

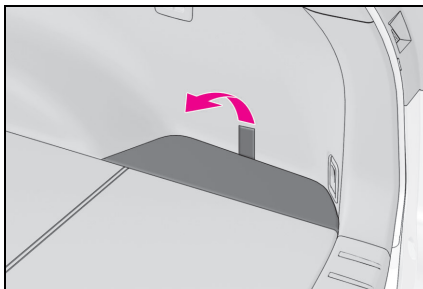

⚠ ATENÇÃO

- Se a cobertura do assoalho forem dobradas ou removidas

Recoloque-a na posição original antes de conduzir o veículo. Um acidente poderá ocorrer caso um ocupante seja atingido pela cobertura do assoalho ou pelos itens armazenados no suporte sob a bandeja, em caso de frenagem súbita.

⚠ NOTA

- Ao fechar a tampa traseira

Não deixe a cobertura do assoalho enganchada na extremidade da abertura da tampa traseira. O gancho da cobertura do assoalho pode ser danificado.

## Compartimentos auxiliares (RX450hL)

- 1 Levante a alavanca, a cobertura do assoalho e retire o gancho que está sob ela.

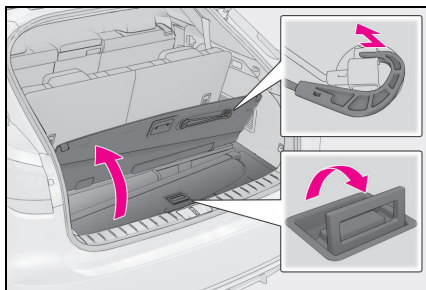

- 2 Fixe o gancho na borda superior da abertura da tampa traseira, como mostrado.

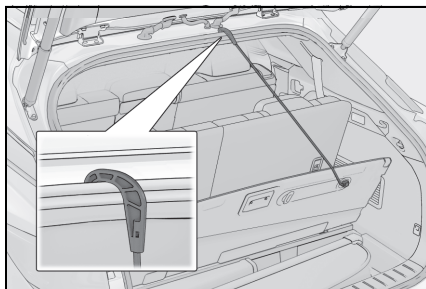

- Compartimento no assoalho do compartimento de bagagem

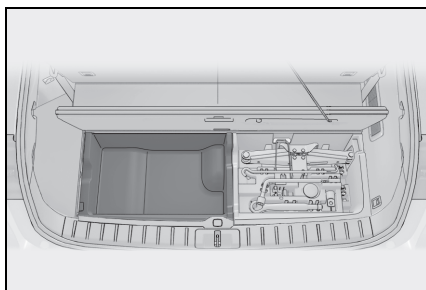

- ↘ Compartimento lateral do assoalho

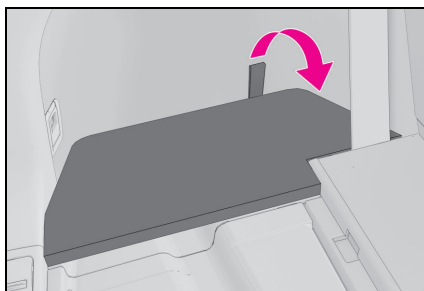

### ⚠ ATENÇÃO

- Se a cobertura do assoalho forem dobradas ou removidas

Recoloque-a na posição original antes de conduzir o veículo. Um acidente poderá ocorrer caso um ocupante seja atingido pela cobertura do assoalho ou pelos itens armazenados no suporte sob a bandeja, em caso de frenagem súbita.



■ **Ao instalar o compartimento auxiliar lateral e a cobertura do compartimento auxiliar lateral**

Certifique-se de que o cinto do banco da terceira fileira esteja posicionado corretamente. Se o cinto de segurança estiver posicionado incorretamente, ele pode ser danificado quando um passageiro utilizá-lo. Além disso, em caso de frenagem súbita, a cobertura do compartimento auxiliar lateral poderá sair e os objetos armazenados nele atingirão um ocupante, resultando em possíveis ferimentos graves ou fatais.

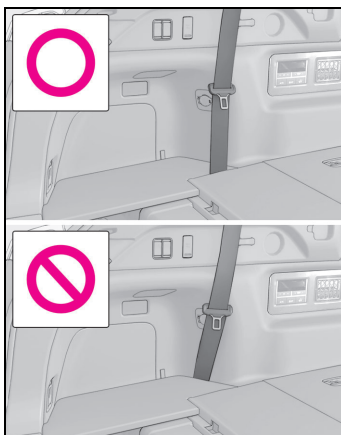

 **NOTA**

■ **Ao fechar a tampa traseira**

Não deixe a cobertura do assoalho enganchada na extremidade da abertura da tampa traseira. O gancho da cobertura do assoalho pode ser danificado.

## Outros dispositivos internos

### Entradas de carregamento USB

As entradas de carregamento USB são usadas para alimentar 2.1A de eletricidade a 5 V nos dispositivos externos.

As entradas de carregamento USB são apenas para carregamento. Não são projetadas para transferência de dados ou outras finalidades.

Dependendo do dispositivo externo, ele pode não carregar adequadamente. Consulte o manual incluso ao dispositivo antes de usar as entradas de carregamento USB.

#### ■ Uso das entradas de carregamento USB

- ▶ No painel de instrumentos

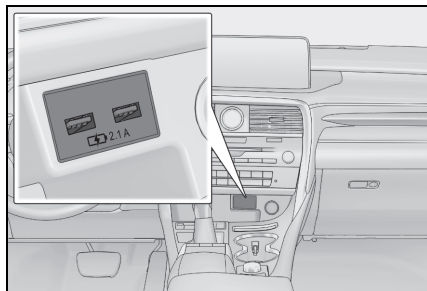

- ▶ No console traseiro

Abra a tampa.

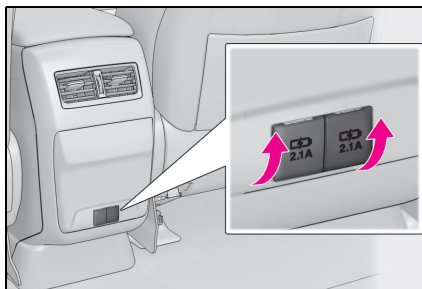

- ▶ Descansa-braço (RX450hL com banco único da segunda fileira)



#### ■ As entradas de carregamento USB podem ser utilizadas quando

○ botão de partida estiver no modo ACC (ACESSÓRIOS) ou ON (LIGADO).

#### ■ Situações em que as entradas de carregamento USB podem não funcionar corretamente

- Se um dispositivo que consome mais do que 2.1 A a 5 V estiver conectado
- Se um dispositivo projetado para se comunicar com um computador pessoal, como o dispositivo de memória USB, for conectado
- Se o dispositivo externo conectado for desligado (dependendo do dispositivo)
- Se a temperatura interna do veículo estiver alta, como após o veículo ter sido estacionado ao sol

#### ■ Sobre os dispositivos externos conectados

Dependendo do dispositivo externo conectado, a carga pode ser suspensa ocasional-

mente e, em seguida, reiniciar. Isso não indica uma falha no funcionamento.



#### NOTA

##### ■ Para evitar danos às entradas de carregamento USB

- Não introduza objetos estranhos nas entradas.
- Não derrame água ou outros líquidos nas entradas.
- Quando as entradas de carregamento USB não estiverem em uso, feche as tampas. Um curto-circuito pode ocorrer se um líquido ou objeto estranho penetrar em uma entrada.
- Não aplique impacto ou força excessiva às entradas de carregamento USB.
- Não desmonte nem modifique as entradas de carregamento USB.

##### ■ Para evitar danos aos dispositivos externos

- Não deixe os dispositivos externos no veículo. A temperatura interna do veículo poderá aumentar muito, resultando em danos ao dispositivo externo.
- Não empurre para baixo nem aplique pressão desnecessária a um dispositivo externo ou a um cabo de um dispositivo externo enquanto ela estiver conectada.

##### ■ Para evitar a descarga da bateria de 12 volts

Não utiliza as entradas de carregamento USB por um longo período de tempo com o sistema híbrido parado.

## Carregador sem fio

Um dispositivo portátil, como um smartphone ou uma bateria móvel, pode ser carregado simplesmente ao se colocá-lo sobre a área de carregamento, visto que o dispositivo é compatível com o padrão de carregamento sem fio Qi criado pela Wireless Power Consortium.

Esse carregador sem fio não pode ser usada com dispositivos portáteis que sejam maiores que a área de carga. Além disso, dependendo do dispositivo portátil, o carregador portátil poderá não funcionar corretamente. Consulte o manual de operação do dispositivo portátil.

### ■ O símbolo "Qi"

O símbolo "Qi" é uma marca registrada do Wireless Power Consortium.



### ■ Nomes de todas as peças

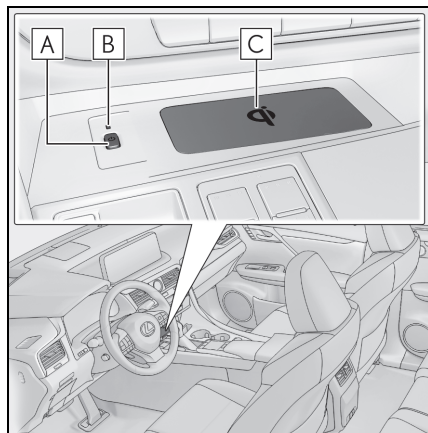

- A** Interruptor da fonte de alimentação
- B** Luz indicadora de operação
- C** Área de carga

### ■ Uso do carregador sem fio

- 1 Pressione o interruptor da fonte de alimentação do carregador sem fio.

Pressionar o interruptor novamente desliga o carregador sem fio.

Quando ligado, a luz indicadora de operação (verde) acende.

Quando o botão de partida estiver desligado, o estado ligado/desligado do carregador sem fio será memorizado.



- 2 Coloque um dispositivo portátil na área do carregador com a superfície de carregamento dele voltada para baixo.

Enquanto estiver carregando, a luz indicadora de operação (laranja) acenderá.

Se o carregamento não começar, mova o dispositivo portátil o mais próximo possível do centro da área de carregamento.

Quando o carregamento for concluído, a luz indicadora de operação (verde) acen-

derá.

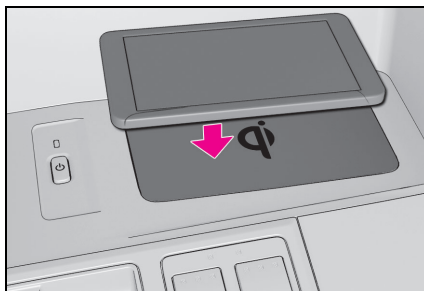

### ■ Função de recarga

- Se tiver decorrido um certo tempo desde que o carregamento foi concluído e o dispositivo portátil não for removido, o carregador sem fio reiniciará o carregamento.
- Se o dispositivo portátil for removido dentro da área de recarga, o carregamento será interrompido temporariamente e, em seguida, será reiniciado.

### ■ Condição da luz indicadora de operação

Luz indicadora de operação	Estado
DESLIGADO	O Carregador sem fio está desligado
Verde (aceso)	Modo de espera (o carregamento é possível)
	O carregamento está completo*

Luz indicadora de operação	Estado
Laranja (aceso)	Um dispositivo portátil foi colocado na área de carregamento (identificando o dispositivo portátil)
	Carregamento em progresso

\*: Dependendo do dispositivo portátil, a luz indicadora de operação pode ficar acesa (na cor laranja) após o carregamento ser concluído.

### ■ Se a luz indicadora de operação piscar

Se um erro for detectado, a luz indicadora de operação piscará (na cor laranja). Tome as medidas apropriadas de acordo com a tabela abaixo.

- Pisca (na cor laranja) em intervalos de um segundo continuamente

Causas suspeitas	Medida
Comunicação de falha do veículo para o carregador.	Entre em contato com uma Concessionária Autorizada Lexus.

- Pisca (laranja) 3 vezes repetidamente

Causas suspeitas	Medida
Há um objeto estranho entre o dispositivo portátil e a área de carga.	Remova o objeto estranho.
O dispositivo portátil não está posicionado corretamente na área de carregamento.	Coloque o dispositivo portátil voltado para o centro da área de carregamento.

- Pisca (na cor laranja) 4 vezes repetidamente

Causas suspeitas	Medida
A temperatura do carregador sem fio está excessivamente alta.	Pare de carregar imediatamente e comece a carregar novamente depois de um tempo.

### ■ O carregador sem fio pode ser acionado quando

O botão de partida estiver no modo ACC (ACESSÓRIOS) ou ON (LIGADO).

### ■ Dispositivos portáteis que não podem ser carregados

- Dispositivos portáteis compatíveis com os padrões de carregamento sem fio Qi podem ser carregados pelo carregador sem fio. Contudo, a compatibilidade com todos os dispositivos que atendem aos padrões de carregamento sem fio Qi não é garantida.
- O carregador sem fio é projetado para fornecer eletricidade de baixa potência (5 W ou menos) para um telefone celular, smartphone ou outro dispositivo portátil.

### ★ Se uma tampa ou acessório estiver preso no dispositivo portátil

Não carregue um dispositivo portátil se

uma tampa ou acessório que não for compatível com Qi estiver preso. Dependendo do tipo de tampa e/ou acessório preso, pode não ser possível carregar o dispositivo portátil. Se o dispositivo portátil for colocado na área de carregamento e não carregar, remova a tampa e/ou acessórios.

### ■ Se uma interferência for ouvida na transmissão de rádio AM durante o carregamento

Desligue o carregador sem fio e verifique se o ruído é reduzido. Se o ruído for reduzido, pressione e segure o interruptor da fonte de alimentação do carregador sem fio por 2 segundos. A frequência do carregador sem fio é alterada e o ruído pode ser reduzido. Quando a frequência for alterada, a luz indicadora de operação piscará (na cor laranja) 2 vezes.

### ■ Precauções para o carregamento

- Se a smartkey não puder ser detectada na cabine, o carregamento não poderá ser realizado. O carregamento poderá ser temporariamente suspenso quando uma porta for aberta ou fechada.
- Durante o carregamento, o carregador sem fio e o dispositivo portátil ficarão quentes. Isso não indica uma falha no funcionamento. Se o dispositivo portátil começar a ficar quente durante o carregamento e o carregamento parar devido à função de proteção do dispositivo portátil, aguarde até que a temperatura do dispositivo portátil diminua e carregue-o novamente.

### ■ Ruído gerado durante a operação

Quando o interruptor da fonte de alimentação for ligado enquanto o dispositivo portátil estiver sendo identificado, ruídos de operação podem ser ouvidos. Isso não indica uma falha no funcionamento.

☆ Limpar o carregador sem fio

→P.374

## ⚠ ATENÇÃO

### ■ Cuidados durante a condução

Ao carregar um dispositivo portátil enquanto dirige, por motivos de segurança, o motorista não deverá operar o dispositivo portátil.

### ■ Cuidados sobre a interferência com dispositivos eletrônicos

Pessoas portadoras de marcapasso cardíaco implantável, marcapasso de terapia de resincronização cardíaca ou desfibriladores cardioversores implantáveis, bem como qualquer outro dispositivo médico elétrico, deverão consultar o médico sobre o uso do carregador sem fio.

As operações do carregador sem fio podem afetar os dispositivos médicos.

### ■ Para evitar danos ou queimaduras

Observe as precauções descritas abaixo.

A negligência poderá resultar na possibilidade de incêndio, falha ou danos nos equipamentos, ou queimaduras devido ao calor.

- Não coloque objetos metálicos entre a área de carga e o dispositivo portátil enquanto estiver carregando.
- Não fixe objetos metálicos, como adesivos de alumínio, na área de carregamento.
- Não cubra o carregador sem fio com um pano ou outro objeto durante o carregamento.
- Não tente carregar dispositivos portáteis que não sejam compatíveis com o padrão de carregamento sem fio Qi.
- Não desmonte, modifique ou remova o carregador sem fio.
- Não aplique força ou impacto ao carregador sem fio.

**NOTA****■ Condições nas quais o carregador sem fio pode não funcionar corretamente**

Nas situações abaixo, o carregador sem fio poderá não funcionar corretamente:

- Quando o dispositivo portátil estiver totalmente carregado
- Quando houver um objeto estranho entre a área de carregamento e o dispositivo portátil
- Quando o dispositivo portátil ficar quente durante o carregamento
- Quando o dispositivo portátil for colocado na área sem fio com a superfície de carregamento dele voltada para cima
- Quando o dispositivo portátil não estiver centralizado na área de carregamento
- Se houver proximidade de uma torre de TV, subestação de energia elétrica, estação de gás, estação de rádio, painéis eletrônicos de mídia grandes, aeroporto ou outra instalação que gere fortes ondas de rádio ou ruídos elétricos
- Quando um dispositivo portátil estiver em contato com, ou estiver coberto por qualquer um dos objetos metálicos a seguir:
  - Cartões com aplicações metálicas
  - Carteiras de cigarro com papel alumínio
  - Pastas ou sacolas metálicas
  - Moedas
  - Aquecedores metálicos para as mãos
  - Mídias como CDs e DVDs

- Quando outras chaves de controle remoto (que emitam ondas de rádio) além das do seu veículo estiverem sendo utilizadas nas proximidades.

Se o carregador sem fio não funcionar corretamente, ou a luz indicadora de operação estiver piscando, em situações além das descritas acima, pode haver uma falha no carregador sem fio. Entre em contato com uma Concessionária Autorizada Lexus.

**■ Para evitar falha ou danos aos dados**

- Não coloque cartões magnéticos, como cartões de crédito ou mídias de gravação magnéticas, próximo ao carregador sem fio durante o carregamento. Caso contrário, dados podem ser apagados devido à influência do magnetismo. Além disso, não coloque instrumentos de precisão, como relógios de pulso, próximo ao carregador sem fio, pois esses objetos podem falhar.
- Não deixe dispositivos portáteis no veículo. A temperatura interna da cabine pode aumentar quando estacionado sob o sol, e causar danos ao dispositivo.

**■ Para evitar a descarga da bateria de 12 volts**

Não utilize o carregador sem fio por um longo período de tempo com o sistema híbrido parado.

**Descansa-braço**

- ▶ RX450h/RX450hL com banco único da segunda fileira

Para utilizar o descansa-braço, puxe-o para baixo.

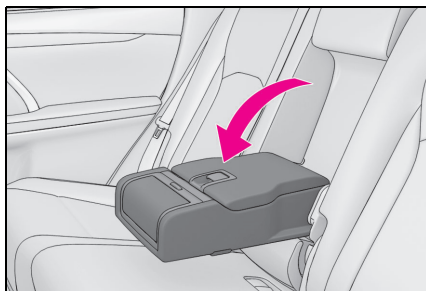

## Alças

Uma alça instalada no teto pode ser utilizada para apoiar seu corpo enquanto estiver sentado no banco.

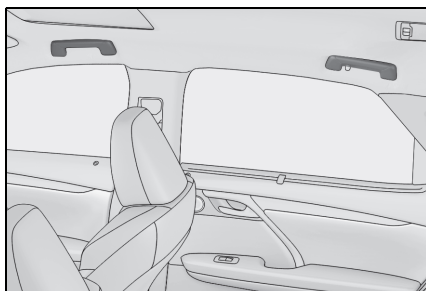

## ⚠️ ATENÇÃO

### ■ Alça

Não use a alça ao entrar ou sair do veículo ou ao se levantar do banco.

## ⚠️ NOTA

### ■ Para evitar danos às alças

Para evitar danos à alça, não pendure objetos pesados nem coloque cargas pesadas na alça.

## Ganchos para roupas

Os ganchos para roupas são fornecidos com as alças traseiras.

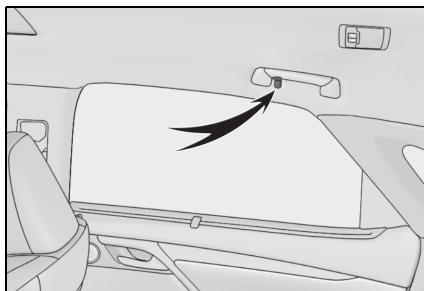

## ⚠️ ATENÇÃO

### ■ Itens que não devem ser pendurados no gancho

Não pendure cabides para roupas ou outros objetos rígidos ou pontiagudos no gancho. Se os airbags de cortina forem deflagrados, esses itens poderão se tornar projéteis, resultando em ferimentos graves ou fatais.

## Relógio

O horário do relógio do GPS é ajustado automaticamente através das suas informações sobre o horário.

Para mais detalhes, consulte o "Manual do Proprietário do Sistema de Navegação e Multimídia" ou o "Manual do Proprietário do Sistema Multimídia".

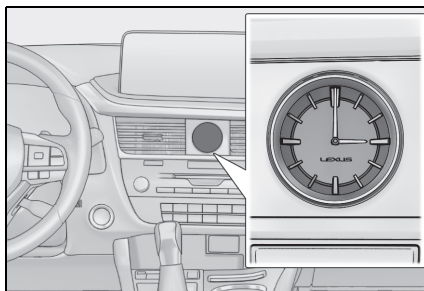

## Saídas de energia

Por favor, use como fonte de alimentação para aparelhos eletrônicos que



utilizem menos de 12 VCC /10 A (consumo de energia de 120 W).

Observe os pontos a seguir ao utilizar aparelhos eletrônicos:

- Certifique-se de que o consumo de energia de todas as saídas de energia conectadas ao painel de instrumentos e no compartimento de bagagem seja menor do que 120 W.
  - Certifique-se de que o consumo de energia de todas as saídas de energia conectadas dentro do console central seja menor do que 120 W.
- ▶ No painel de instrumentos

Remova a tampa.

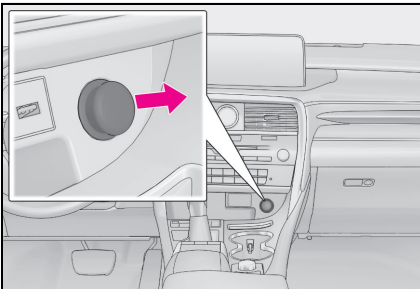

- ▶ Dentro do console central

Abra a tampa.

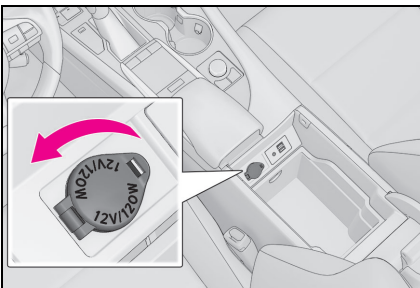

- ▶ No compartimento de bagagem (RX450h)

Abra a tampa.

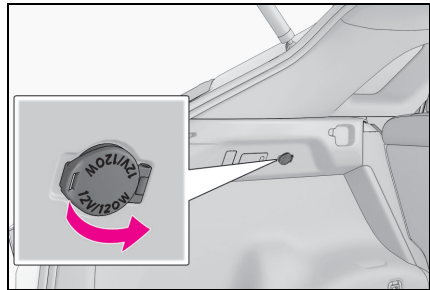

- ▶ No compartimento de bagagem (RX450hL)

Abra a tampa.

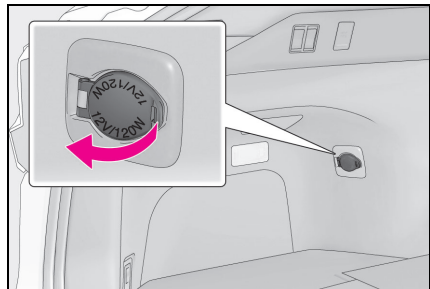

- As saídas de energia poderão ser usadas quando:

O botão de partida estiver no modo ACC (ACESSÓRIOS) ou ON (LIGADO).

- Uso da saída de energia

O formato do contorno do console central permite passar os cabos de áudio mesmo quando o console central estiver fechado.

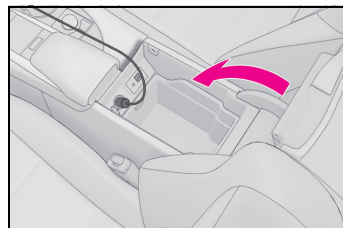

### ■ Ao parar o sistema híbrido

Desconecte os dispositivos elétricos com as funções de carregamento, como baterias móveis.

Se esses dispositivos permanecerem conectados, o sistema híbrido poderá não parar normalmente.

#### ⚠ NOTA

#### ■ Para evitar danos às saídas de energia

Instale a tampa ou feche a tampa do console quando as saídas de energia não estiverem em uso.

A presença de objetos estranhos ou líquidos nas saídas de energia poderá resultar em curto-circuito.

#### ■ Para evitar a descarga da bateria de 12 volts

Não utilize a saída de energia por um período além do necessário enquanto o sistema híbrido não estiver desligado.

### Para-sóis

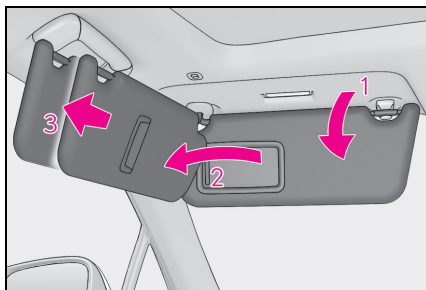

- 1 Para colocar o para-sol na posição frontal, abaixe-o.
- 2 Para colocar o para-sol na posição lateral, abaixe-o, solte-o do gancho e deslize-o para o lado.
- 3 Para usar o extensor lateral, coloque o para-sol na posição lateral e, depois disso, deslize-o para trás.

### Espelhos de cortesia

Deslize a tampa para abrir.

A luz acenderá quando a tampa for aberta.

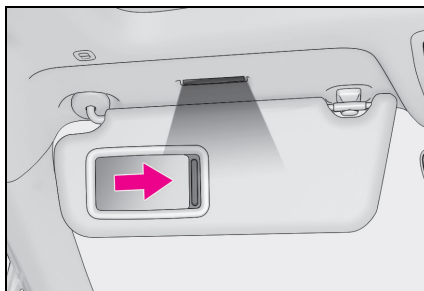

#### ■ Para evitar a descarga da bateria de 12 volts

Se as luzes de cortesia permanecerem acesas quando o botão de partida for desligado, as luzes se apagarão automaticamente após 20 minutos.

#### ⚠ NOTA

#### ■ Para evitar descarga da bateria de 12 volts

Não deixe as luzes de cortesia acesas por períodos prolongados com sistema híbrido desligado.

### Ganchos do compartimento para os pés do passageiro dianteiro

Utilize os ganchos do compartimento para os pés do passageiro dianteiro para ajudar a apoiar e evitar que objetos sejam colocados diretamente no chão, como sacolas de compras, para evitar que eles rolem.

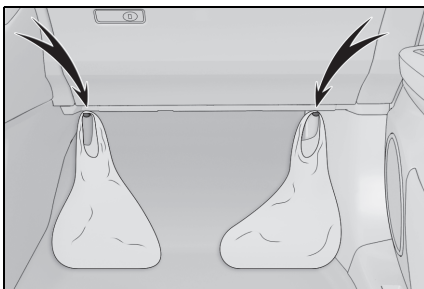

NOTA

■ **Para evitar danos aos ganchos**

Não pendure nada sobre o gancho ou aplique força excessiva sobre ele.



**8-1. Operação básica**

Sistema multimídia .....	324
Comandos acionados pelo painel de controle .....	325
Comandos acionados pelo Touch Remoto .....	326
Controles de áudio no volante	327

**8-2. Rádio FM e AM**

Selecionar uma estação de rádio .....	328
Memorizar uma estação de rádio .....	328

**8-3. Dispositivos de memória CD / DVD / USB / AUX**

Extensões compatíveis .....	329
Reproduzir áudio .....	330
Reproduzir vídeo .....	332

**8-4. Bluetooth®**

Pareamento de dispositivo .....	335
Reproduzir arquivo de áudio Bluetooth® .....	338
Ligação telefônica via Bluetooth® .....	339

**8-5. TV digital**

Selecionar um canal de TV .....	342
---------------------------------	-----

**8-6. Conectividade de dispositivo**

Miracast® .....	343
Lexus SDL™ .....	345
Android Auto™ .....	347
Apple CarPlay™ .....	356

**8-7. GPS**

Operação básica do sistema de navegação .....	365
Pesquisar e iniciar a navegação .....	366

## Sistema multimídia

O sistema multimídia é composto por sistemas de áudio e vídeo, sistema de navegação e viva-voz.

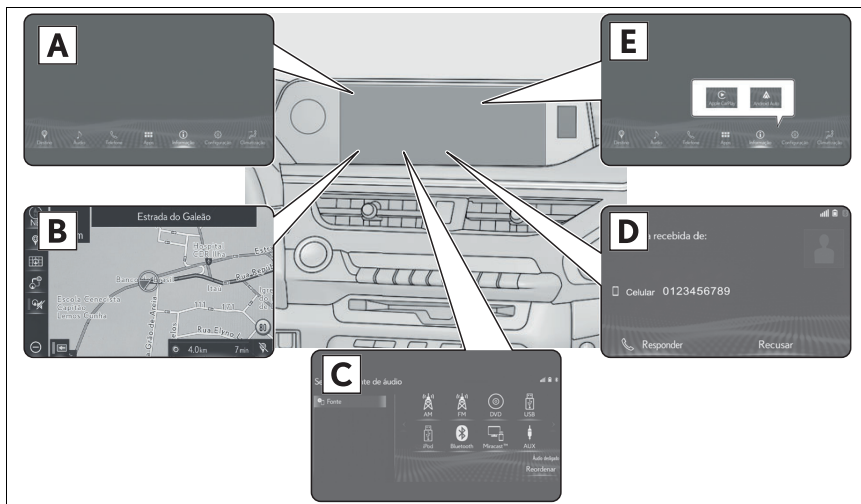

- A Tela principal**  
Destino, áudio, telefone e APPS
- B Sistema de navegação**  
GPS
- C Seleção de mídia**  
Rádio AM/FM, CD/DVD, dispositivo USB/IOS, TV Digital, Miracast®, Bluetooth® e entrada AUX
- D Telefone celular (Comando de voz)**  
Bluetooth®
- E Aplicativos (Apps)**  
Apple CarPlay™, Android Auto™ e Smart Device Link™

### ⚠ ATENÇÃO

- Por motivos de segurança, o motorista não deve operar o sistema multimídia enquanto estiver dirigindo. Falta de atenção na via e no tráfego podem causar acidentes.
- Enquanto dirige, certifique-se de obedecer às leis de trânsito e de se manter ciente das condições da via.
- Por motivos de segurança, durante a condução o sistema principal não reproduz vídeo, neste caso será reproduzido somente o áudio.

## Comandos acionados pelo painel de controle

É possível operar o sistema multimídia a partir dos botões no painel de controle e dos botões do controle remoto no volante de direção.

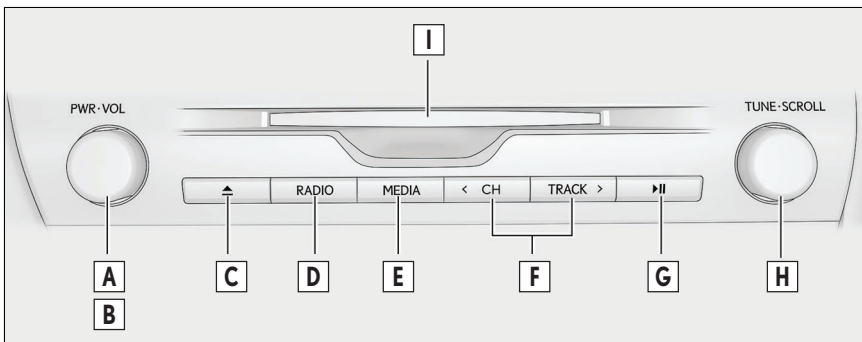

- A Botão PWR**  
Pressione para ligar ou desligar o áudio.  
Pressione e mantenha pressionado para reiniciar o sistema multimídia.
- B Botão VOL**  
Gire o botão para ajustar o volume.
- C Botão ▲**  
Pressione o botão para ejetar um disco.
- D Botão RADIO**  
Pressione o botão para selecionar o modo "Rádio".
- E Botão MEDIA**  
Pressione o botão para selecionar a opção "Mídia".
- F Botão <CH•TRACK>**  
Pressione um dos botões para sintonizar uma estação de rádio ou avançar e retroceder faixas.
- G Botão ►||**  
Pressione o botão para iniciar ou pausar reproduções.
- H Botão <TUNE•SCROLL>**  
Gire o botão para mover o cursor para ambos os lados durante uma reprodução, sintonizar uma estação de rádio, avançar e retroceder faixas.
- I Entrada de disco**  
Entrada de CD e DVD.

## Comandos acionados pelo Touch Remoto

O sistema multimídia pode ser operado através do Touch Remoto quando o botão de partida está na posição ACC (ACESSÓRIOS) ou ON (LIGADO).

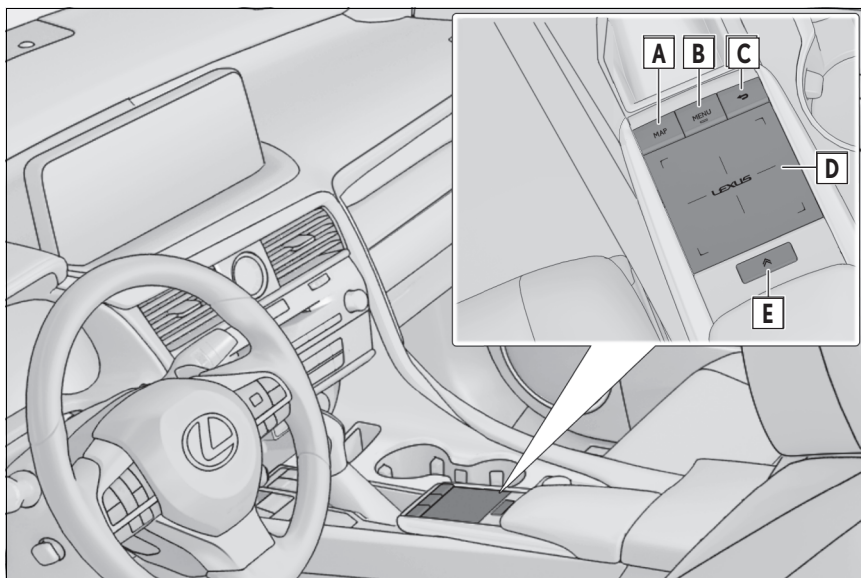

**A Botão MAP**

Pressione para exibir a tela do mapa de navegação e a posição atual do veículo.

**B Botão MENU**

Pressione para exibir a tela principal.

**C Botão ↶**

Pressione para exibir a tela anterior.

**D Touchpad**

Deslize o dedo sobre o touchpad e mova o cursor para selecionar uma opção, letra ou um botão na tela, pressione o touchpad para selecionar a opção desejada.

Toque o touchpad duas vezes rapidamente para selecionar uma opção desejada.

**E Botão ↗**

Pressione para utilizar função a secundária quando [↗] for exibido, será apresentada uma tela de opções atribuídas.



**Controles de áudio no volante****A** Botão ◀+ / ▶-

Pressione o botão para aumentar ou diminuir o volume.

**B** Botão ▲ / ▼

Pressione o botão para alternar entre as opções de cada menu.

**C** Botão MODE

Pressione o botão para alternar os modos de áudio.

**D** Botão 📞

Pressione o botão para fazer uma chamada através do sistema de reconhecimento de voz.

**E** Botão 📞

Pressione o botão para aceitar uma chamada.

**F** Botão 📞

Pressione o botão para encerrar uma chamada.

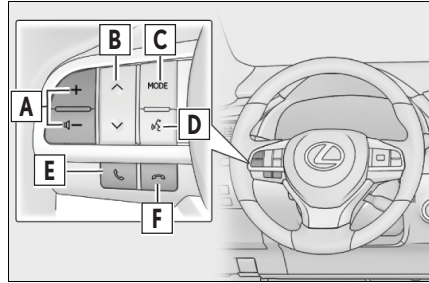

## Selecionar uma estação de rádio

- 1 Pressione o botão **MENU** no Touch Remoto.

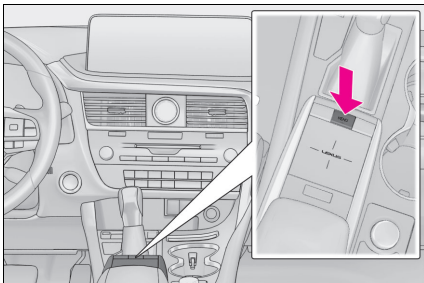

- 2 Opere o Touch Remoto para selecionar **[Áudio]**.



- 3 Selecione fonte **[]** para exibir as fontes de áudio e selecione **[AM]** ou **[FM]**.



- 4 Selecione a opção manual **[]**

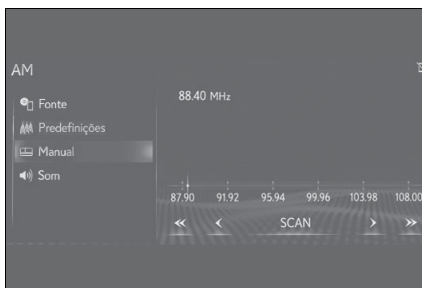

- 5 Gire o botão **TUNE** no painel de controle para selecionar a estação de rádio desejada.

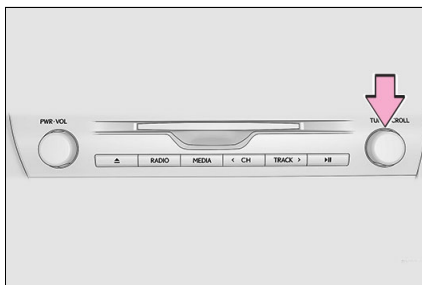

## Memorizar uma estação de rádio

- 1 Selecione a estação desejada.
- 2 Selecione uma das opções de (1-12) e pressione até que um bipe seja ouvido.



## Extensões compatíveis

### Tipos de mídia e arquivos que podem ser executados neste sistema multimídia

Este dispositivo reproduz os principais tipos de arquivos e áudios disponíveis no mercado. Os tipos e formatos estão descritos na tabela a seguir:

Áudio						
Formato	Extensão	CD / DVD	USB <sup>*1,2</sup>	IOS (por cabo)	Android (por cabo)	AUX
MP3	.mp3	Sim	Sim	Sim	Não	Sim
WMA	.wma	Sim	Sim	Não	Não	Sim

Vídeo							
Formato	Extensão	Dimensão	DVD <sup>*3</sup>	USB <sup>*1,2</sup>	IOS (por cabo)	Android (por cabo)	AUX
MPEG4	.mp4	128x96 até 1920x1080	Sim	Sim	Não	Não	Não
WMV	.wmv	128x96 até 1920x1080	Sim	Sim	Não	Não	Não

- \*1: O sistema multimídia pode não reconhecer dispositivos USB com formatação diferente de exFAT.
- \*2: O sistema multimídia pode não reconhecer dispositivos USB com capacidade superior a 64 Gb.
- \*3: O sistema reconhece DVD gravado no formato DVD-Vídeo.

## Reproduzir áudio

### CD/DVD

- 1 Insira o disco na abertura inferior do painel de controle, após o reconhecimento, a reprodução iniciará automaticamente.

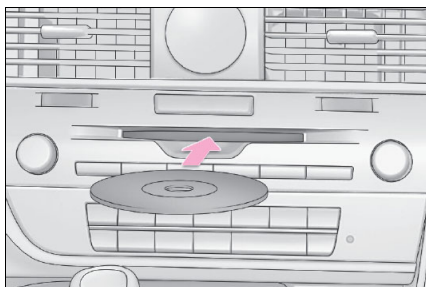

- 2 Pressione o botão **MENU** no Touch Remoto.

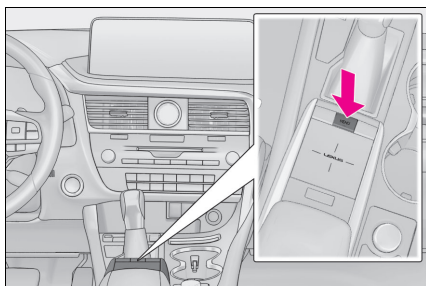

- 3 Opere o Touch Remoto para selecionar **[Áudio]**.



- 4 Selecione fonte **[Áudio]** para exibir as fontes de áudio.  
Selecione **[CD]** ou **[DVD]**.



- 5 Selecione **[Ícone de lista]** para exibir a lista de arquivos e selecione o arquivo que deseja reproduzir.  
Selecione **[Ícone de play/pausa]** para reproduzir/pausar.  
Selecione **[Ícone de repetição]** para repetir faixa / repetir pasta.



Selecione **[Ícone de reprodução aleatória]** para reprodução aleatória de uma pasta ou de todas as pastas.

Selecione **[Ícone de anterior]** ou **[Ícone de próximo]** para mudar de faixa.

## Dispositivo de memória USB / IOS / AUX

- 1 Pressione a tampa no local indicado.

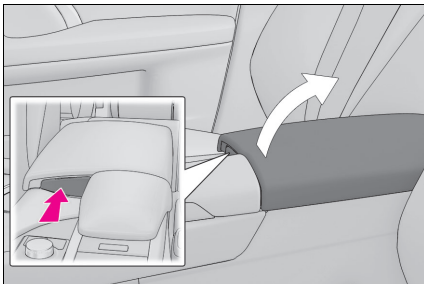

- 2 Abra a tampa de acesso das portas USB/AUX e conecte o dispositivo desejado.

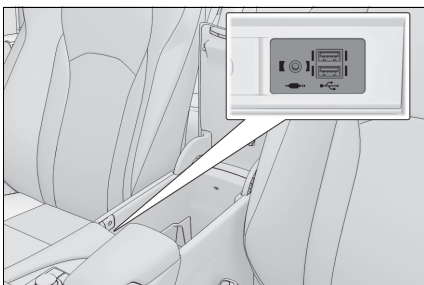

- 3 Pressione o botão MENU no Touch Remoto para exibir a tela principal.

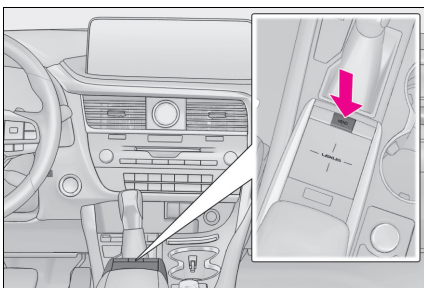



- 4 Opere o Touch Remoto para selecionar [Áudio].





Para [IOS/USB]

- 5 Selecione fonte [📶] e, em seguida, selecione [USB] / [iPod], caso estejam as duas portas USB's conectadas, selecione entre [USB1] ou [USB2], quando um dispositivo IOS é conectado a informação do dispositivo aparece no visor.



- 6 Seleccione [  ] para exibir a lista de canções. Seleccione [  ] para reproduzir / pausar. Seleccione [  ] para repetir faixa / repetir pasta / álbum.



Seleccione [  ] para reprodução aleatória de uma pasta ou de todas as pastas / álbuns. Seleccione [  ] ou [  ] para mudar de faixa.

Para [AUX]

- 4 Seleccione fonte [  ] e, em seguida, seleccione [AUX].

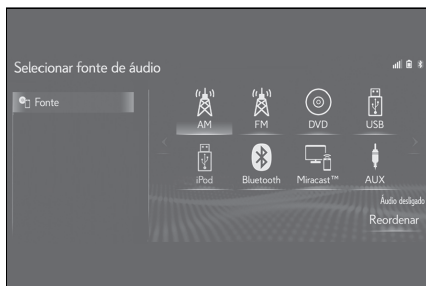

- 5 Opere o dispositivo portátil para executar o áudio no sistema multimídia.

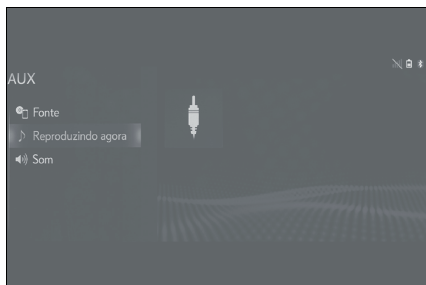

## Reproduzir vídeo

### ⚠ ATENÇÃO

Por motivos de segurança, as imagens de vídeo serão exibidas somente quando o veículo estiver parado e com o freio de estacionamento aplicado.

## DVD

- 1 Insira o disco na abertura inferior do painel de controle e a reprodução iniciará automaticamente.

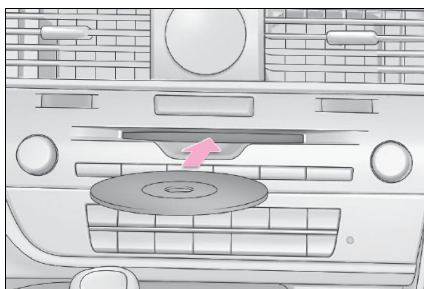

- 2 Pressione o botão **MENU** no Touch Remoto.

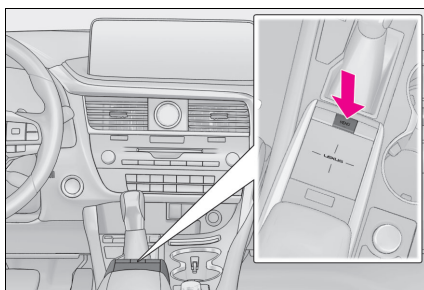

- 3 Opere o Touch Remoto para selecionar [Áudio].



- 4 Selecione fonte [DVD] e, em seguida, selecione [DVD].



#### ⚠ NOTA

Os menus de DVD são pré-programados no disco. Portanto, o conteúdo e a operação do menu irão variar.

Durante a reprodução do vídeo selecione a tela com o Touch Remoto para exibir os menus, as opções ou o menu específico do DVD.

- 5 Selecione [+ ] para visualizar em tela inteira e utilizar os botões de navegação de menu do DVD. Selecione as opções [Menu inicial] e [Menu] para exibir as opções disponíveis do DVD.

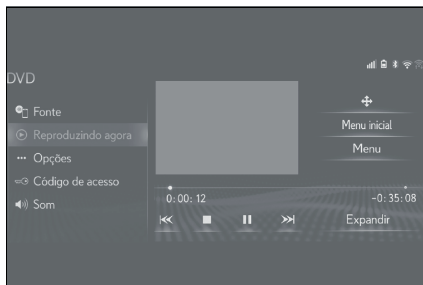

- 6 Selecione [•••] para demais opções do DVD. Selecione [Buscar] para localizar um trecho que deseja reproduzir. Selecione [Retornar] para voltar a reproduzir o disco. Selecione [Áudio] para alterar o idioma do áudio.



Selecione [Legenda] para alterar o idioma da legenda. Selecione [Ângulo] para alternar entre os ângulos disponíveis. Selecione [Expandir] para exibir o vídeo em tela inteira.

## Dispositivo de memória USB

### ⚠ ATENÇÃO

Por motivos de segurança, as imagens de vídeo serão exibidas somente quando o veículo estiver parado e com o freio de estacionamento aplicado.

- 1 Pressione a tampa no local indicado.

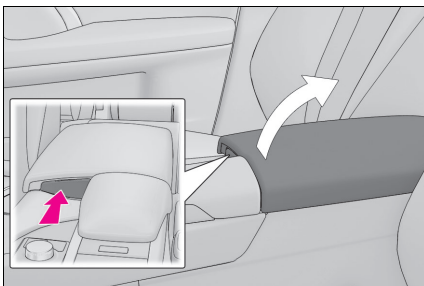

- 2 Abra a tampa de acesso das portas USB/AUX e conecte o dispositivo desejado.

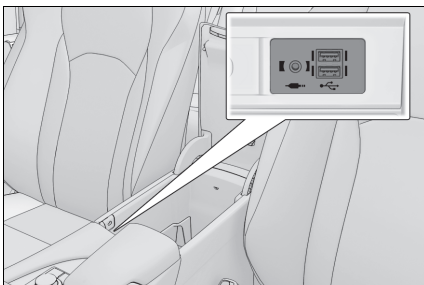

- 3 Pressione o botão MENU no Touch Remoto para exibir a tela principal.

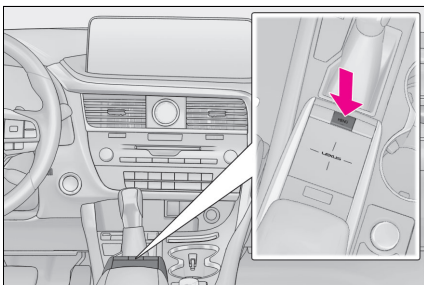

- 3 Opere o Touch Remoto para selecionar [Áudio].



- 4 Selecione fonte [📱] para exibir as fontes disponíveis, em seguida selecione [USB], caso estejam as duas portas USB's conectadas, selecione entre [USB1] ou [USB2].



- 5 Selecione procurar [👁], para exibir as classificações. Selecione [Vídeos] e, na sequência, o vídeo desejado. O vídeo será reproduzido em tela inteira.

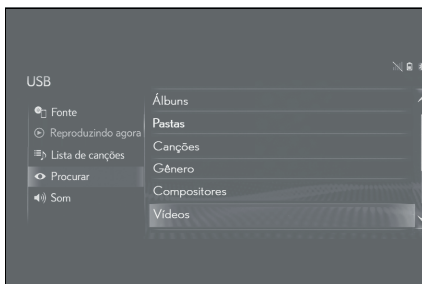



- 6 Seleccione **[▶||]** para reproduzir / pausar. Seleccione **[Expandir]** para exibir o vídeo em tela inteira. Seleccione **[◀◀]** ou **[▶▶]** para mudar de faixa.

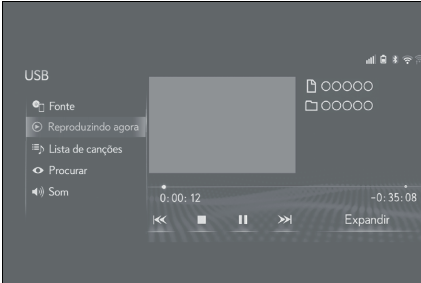

## Pareamento de dispositivo

- 1 Pressione o botão **MENU** no Touch Remoto.

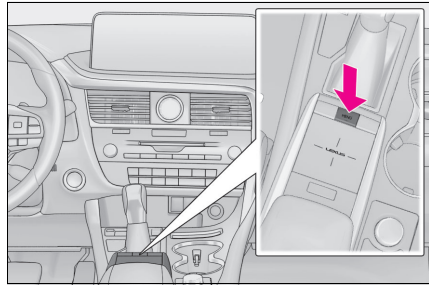

- 2 Opere o Touch Remoto para selecionar **[Áudio]**.



- 3 Seleccione fonte **[📶]** e, em seguida, seleccione **[Bluetooth]**.



## 4 Seleccione [Sim].

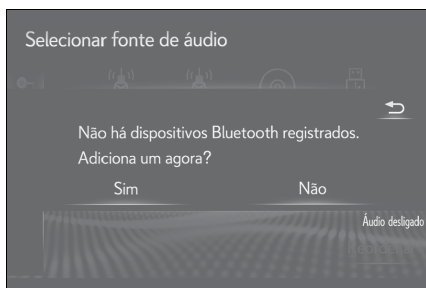

## 5 No dispositivo, acesse o menu de configuração e a seguir seleccione Bluetooth®.

## Para iOS

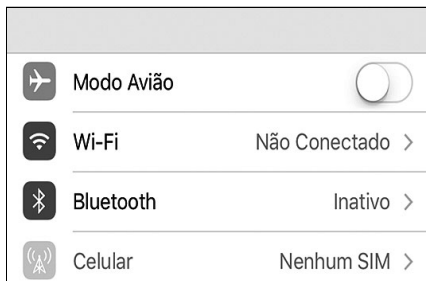

## Para Android



## 6 Ative a função Bluetooth® para que o dispositivo esteja visível ou descoberto para localizar e ser localizado pelo sistema multimídia do veículo.

## Para iOS



## Para Android



## 7 A busca será iniciada para localizar dispositivos.

## Para iOS



## Para Android



- 8 Seleccione o seu dispositivo no sistema multimídia.

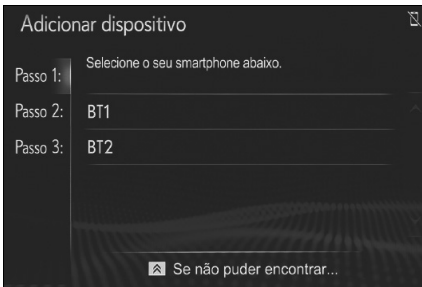

- 9 Acione o sistema multimídia e o dispositivo Bluetooth® para parear, verificando o código de segurança em ambos.

### Para iOS

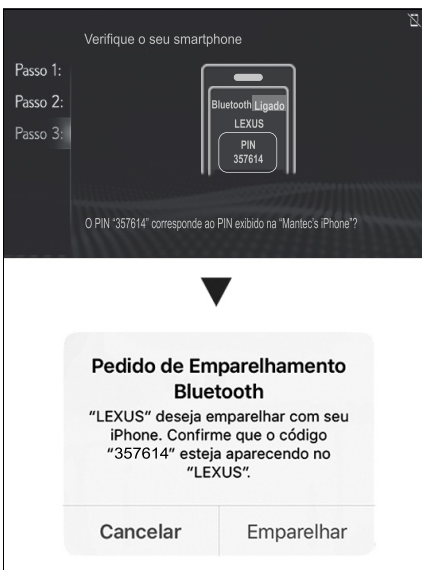

### Para Android

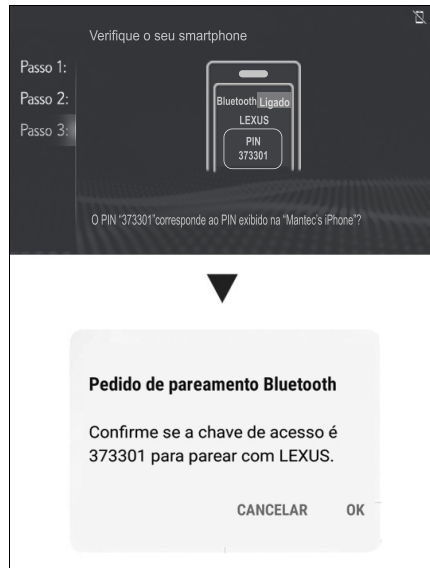

Ao finalizar, uma mensagem de conclusão de registro é exibida.



### ⚠️ NOTA

Caso ocorra algum problema durante o procedimento de pareamento do dispositivo apague o registro do dispositivo Bluetooth® tanto dispositivo como no sistema multimídia e refaça o processo.

## Reproduzir arquivo de áudio Bluetooth®

- 1 Com um dispositivo pareado no sistema multimídia, pressione o botão **MENU** no Touch Remoto.

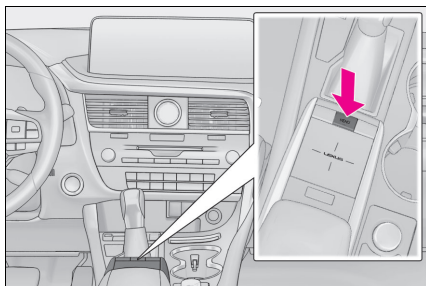

- 2 Opere o Touch Remoto para selecionar **[Áudio]**.



- 3 Selecione fonte **[📶]** para exibir as fontes de áudio, selecione **[Bluetooth]**.



- 4 Selecione **[📶]** para exibir a lista de canções. Selecione **[▶||]** para reproduzir/pausar. Selecione **[↺]** para repetir faixa. Selecione **[🎲]** para reprodução aleatória. Selecione **[⏪]** ou **[⏩]** para mudar de faixa.

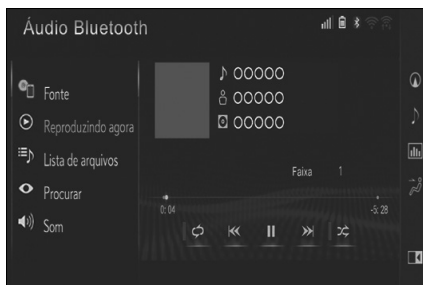

## Ligação telefônica via Bluetooth®

### Receber chamadas

Quando um dispositivo pareado no sistema multimídia recebe uma chamada, uma tela é exibida.

Para aceitar a chamada selecione [Responder] ou [☎] no volante de direção. Para recusar selecione [Recusar].

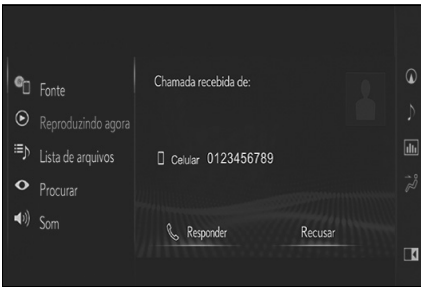

### Realizar chamadas

- 1 Com o dispositivo Bluetooth® pareado, pressione o botão MENU no Touch Remoto.

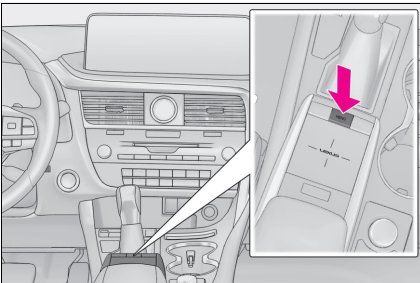

- 2 Opere o Touch Remoto para selecionar [Telefone].



### Utilizando o número de telefone

- 1 Selecione [Teclado].
- 2 Digite o número de telefone para o qual deseja realizar a chamada e, em seguida, selecione [☎].



## ■ Utilizando a lista de contatos

- 1 Seleccione [Lista de contatos].
- 2 Seleccione o contato para o qual deseja realizar a chamada.

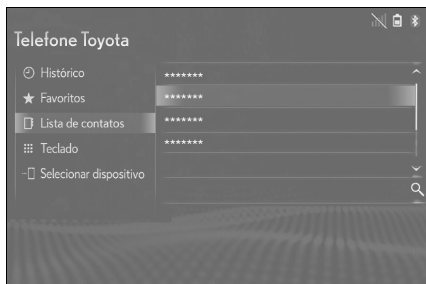

- 2 Seleccione o número do contato para o qual deseja realizar a chamada.

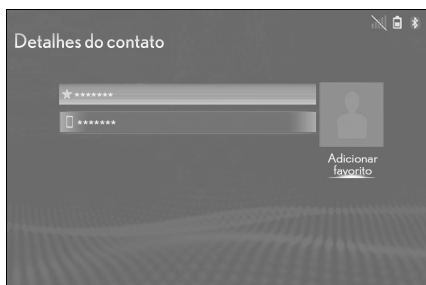

## ■ Utilizando o comando de voz

- Cadastrar uma etiqueta de voz

- 1 Aperte o botão **MENU** no Touch Remoto.

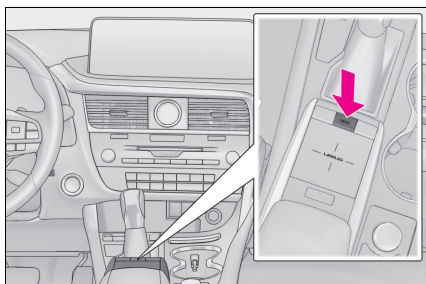

- 2 Seleccione [Configuração].



- 3 Seleccione [Telefone], e em seguida, seleccione [Contatos/Histórico de chamadas].

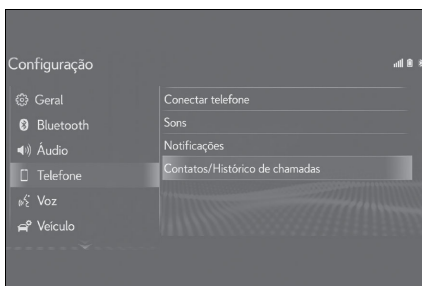

- 4 Seleccione [Gerenciar etiquetas de voz].

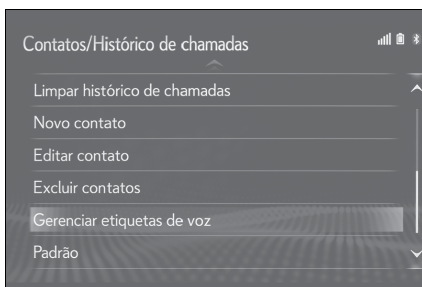

- 5 Seleccione **[Novo]**.  
 Seleccione o contato desejado.

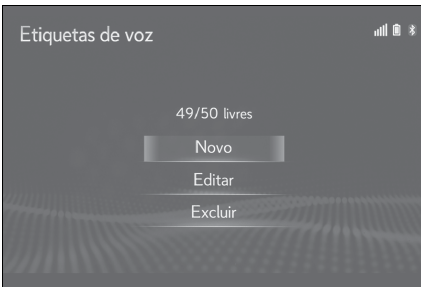

- 6 Seleccione **[Gravar]** e grave o nome do contato.

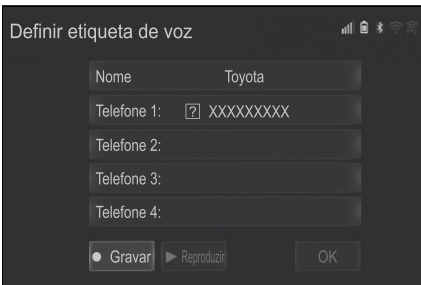

- 7 Seleccione **[OK]** quando o cadastro da etiqueta de voz estiver completo.

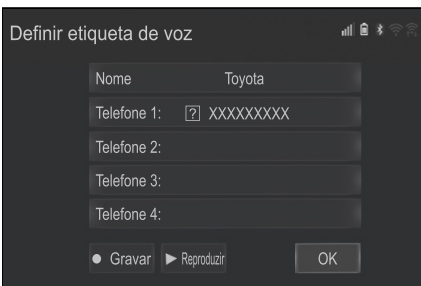

- Realizar chamadas através do comando de voz

- 1 Pressione o botão **[Voz]** no volante de direção.

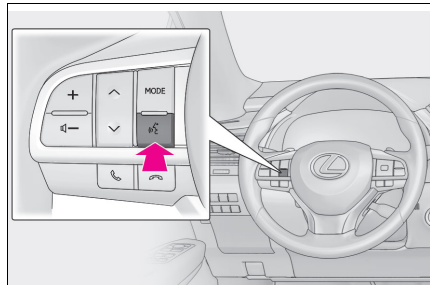

- 2 Pronuncie o nome do contato cadastrado para qual deseja ligar.

**Siga as instruções do sistema de áudio para iniciar a chamada de voz.**

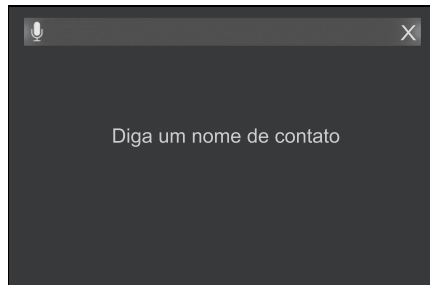

## Selecionar um canal de TV

### ⚠ ATENÇÃO

Por motivos de segurança, as imagens de vídeo serão exibidas somente quando o veículo estiver parado e com o freio de estacionamento aplicado. Durante a condução, apenas o áudio é disponibilizado.

- 1 Para acessar a tela de operação da TV, pressione o botão **MENU** no Touch Remoto.

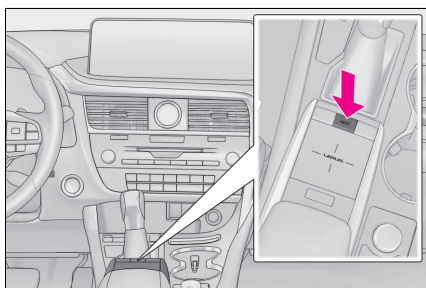

- 2 Opere o Touch Remoto para selecionar **[Áudio]**.



- 3 Selecione fonte **[📺]** e, em seguida, selecione **[DTV]**.



- 4 Para o primeiro acesso selecione seleção de canal **[📺]**, em seguida selecione **[Auto]**, desta forma será possível fazer a seleção de canais através de uma lista. Selecione lista de canais **[📺]** para visualizar os canais disponíveis e selecione o canal desejado através do Touch Remoto.

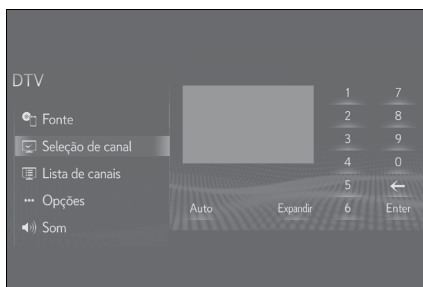

### ⚠ NOTA

A disponibilidade do sinal da TV digital depende da área de cobertura das emissoras.



## Miracast®

Miracast é uma conexão desenvolvida pela empresa de tecnologia Wi-Fi Alliance para conectar smartphones com sistema operacional Android ao sistema multimídia do veículo.

O diferencial do Miracast é que não é preciso ter uma conexão via cabo USB. A conexão é realizada utilizando um sinal WiFi Direct do smartphone com o sistema multimídia.

Para utilizar a função Miracast, é necessário ter um smartphone Android com a versão 5.0 (Lollipop) ou superior, para maiores informações consulte o site <https://www.wi-fi.org/discover-wi-fi/miracast>



### NOTA

Por motivos de segurança, durante a condução ou com freio de estacionamento desacionado, esta função não reproduz nenhum tipo de imagem na tela principal, neste caso será reproduzido somente o áudio.

## Habilitar a função Miracast®

- 1 Pressione o botão **MENU** no Touch Remoto.

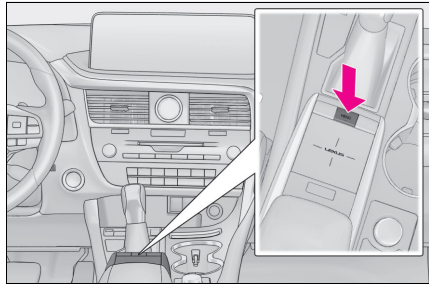

- 2 Opere o Touch Remoto para selecionar **[Áudio]**.



- 3 Selecione fonte **[📶]** para exibir as fontes, em seguida selecione **[Miracast®]**.



- 4 Caso a conexão Wi-Fi esteja desligada, selecione **[Sim]** para iniciar a busca por dispositivo.

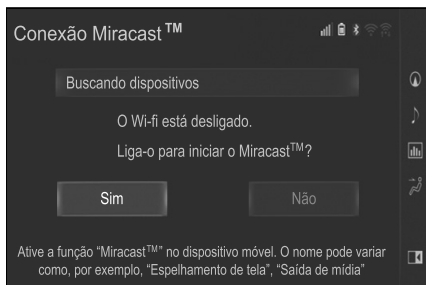

- 5 No dispositivo habilite a ferramenta Smart View.

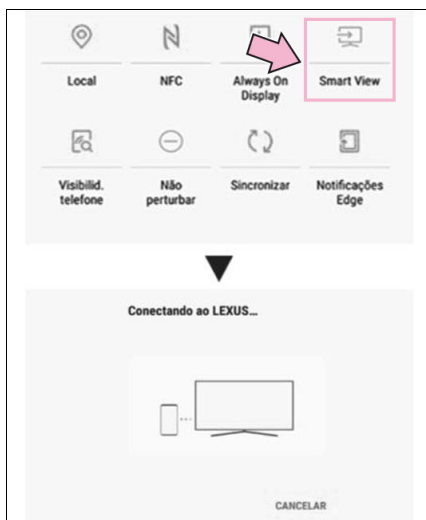

- 6 Selecione **[Sim]** para aceitar a conexão, em seguida o sistema multimídia exibirá a tela principal do dispositivo, verifique a tela do dispositivo, pois será exibido o ícone de ativação do Miracast<sup>®</sup>, o nome pode variar como por exemplo "Espelhamento de tela" e "Saída de mídia".



- 7 No dispositivo selecione o conteúdo desejado para reprodução, para encerrar selecione **[Desconectar]** no sistema multimídia.

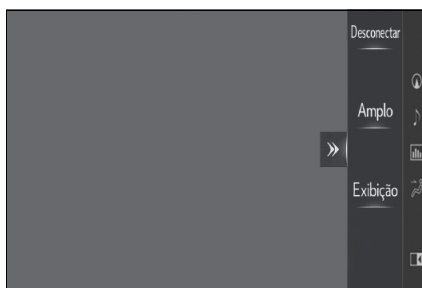

**! NOTA**

O sistema multimídia não reconhece a função Miracast em dispositivos que não contenham a ferramenta Smart View.

## Lexus SDL™

O Lexus SDL™ é uma interface desenvolvida pela Lexus em parceria com outras montadoras para conectar smartphones com sistema operacional Android ou IOS ao sistema multimídia do veículo.

Com uma interface simples, intuitiva e ações com comandos de voz através dos Assistentes Pessoais “Google Assistente” e “Apple Siri”, a interface foi projetada para minimizar as distrações e manter o condutor focado ao dirigir.

Para utilizar a função SDL, é necessário ter um iPhone 5 ou superior ou um smartphone Android com a versão 5.0 (Lollipop) ou superior com o aplicativo Lexus Smart Device Link instalado, para maiores informações consulte o site

<https://www.smartdevicelink.com/>

### Download do aplicativo

- 1 Realize o download do aplicativo LEXUS Smart Device Link no Google Play ou Apple Store..



- 2 Para visualizar os aplicativos compatíveis com o SDL, em seu smartphone abra o aplicativo LEXUS Smart Device Link e, em seguida, toque em [+].

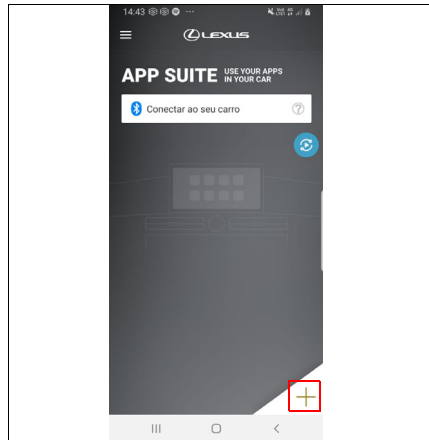

### Conexão com o Lexus SDL™

- 1 Conecte o dispositivo na entrada USB utilizando o cabo. Realize o procedimento de pareamento Bluetooth.

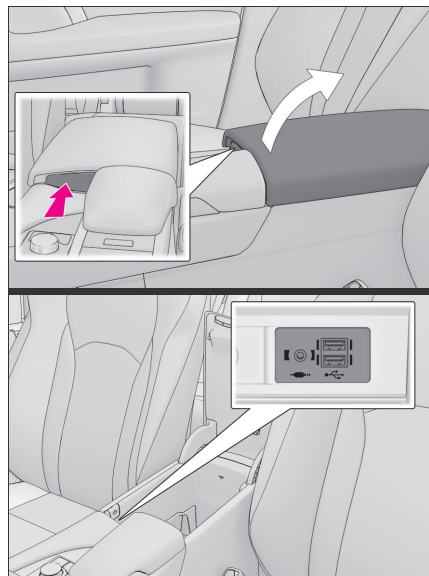

- 2 Pressione o botão **MENU** no touch remoto.

Opere com o touch remoto para seleccionar **[APPS]**

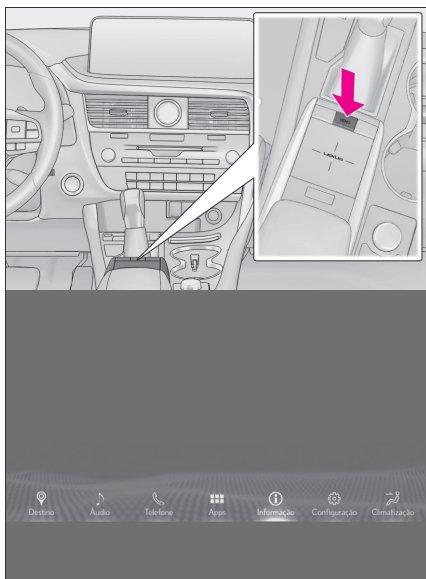

- 3 A conexão será iniciada automaticamente e os aplicativos compatíveis com o sistema SDL serão exibidos na tela.

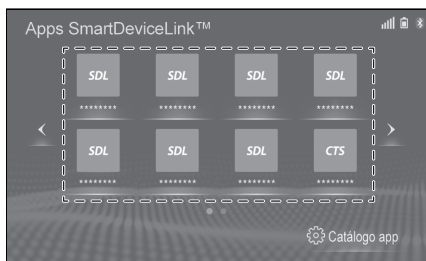

### ⚠️ NOTA

- Para realizar a conexão Lexus SDL com o smartphone, sempre será necessário utilizar o cabo USB.
- Para conexão nunca utilize cabos quebrados ou danificados, utilize um cabo USB que seja apto a transmitir dados e energia, o cabo original do aparelho é sempre o mais indicado (outros cabos podem não funcionar).
- O Lexus SDL pode resultar no consumo do plano de dados.
- Recomenda-se a utilização dos sistemas operacionais mais atualizados em todos os aparelhos, sendo que versões de teste ou beta podem apresentar erros de funcionalidade.
- Os aplicativos exibidos, qualidade de reprodução, funcionalidades, bem como layout de tela, podem variar conforme atualização do sistema operacional, versão dos aplicativos e modelo do smartphone, não possuindo relação com o sistema multimídia do veículo.
- Para utilizar diversas funções é necessário possuir um pacote de internet ativo e estar em uma área de cobertura da operadora de telefonia, a indisponibilidade ou variação no sinal de internet pode ocasionar falhas de operação.

## Android Auto™

O Android Auto™ é uma interface desenvolvida pela Google para conectar smartphones com sistema operacional Android ao sistema multimídia do veículo.

Com uma interface simples, intuitiva e ações com comandos de voz através do Assistente Pessoal “Google Assistente”, a interface foi projetada para minimizar as distrações e manter o condutor focado ao dirigir.

A interface exibe apenas aplicativos de navegação (Waze 🗺️ e Google Maps 📍), telefone e música (Apple Music 🎵, Deezer 🎧, Google Play Music 🎶, Spotify 🎧 e Youtube Music 🎵).

Para utilizar o Android Auto™, é necessário ter um smartphone Android com a versão 5.0 (Lollipop) ou superior.

Verifique se o seu smartphone possui o aplicativo Android Auto™, caso negativo, realize o download na Google Play.

Para maiores informações consulte o site <https://www.android.com/auto/>

## Habilitar a função Android Auto™

- 1 Pressione o botão **MENU** e em seguida toque em **[Configuração]**.

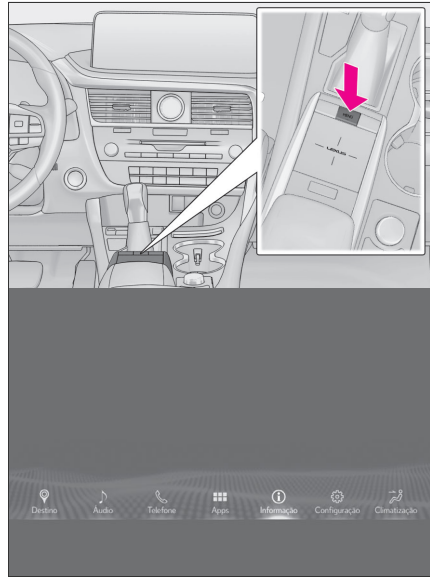

- 2 Toque em **[Geral]** e, em seguida, **[Definições de projeção]**.

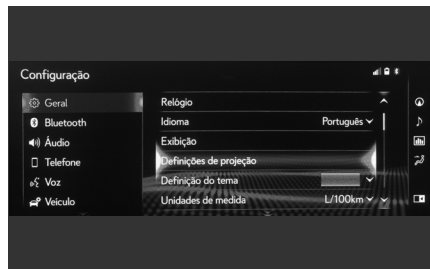

- 3 Habilite a função Android Auto.



## Conexão com o Android Auto™

- 1 Conecte o dispositivo na entrada USB utilizando o cabo.

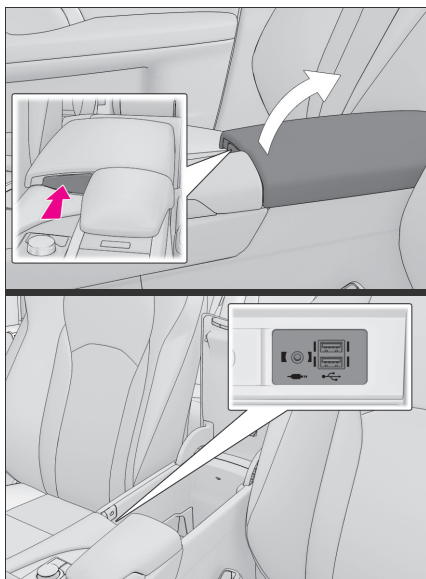

### ⚠ NOTA

- Para realizar a conexão entre o Android Auto™ com o smartphone sempre será necessário utilizar o cabo USB.
- Para conexão nunca utilize cabos quebrados ou danificados, utilize um cabo USB que seja apto a transmitir dados e energia, o cabo original do aparelho é sempre o mais indicado (outros cabos podem não funcionar).
- O Android Auto™ pode resultar no consumo do plano de dados.
- Os aplicativos exibidos, qualidade de reprodução, funcionalidades, bem como layout de tela, podem variar conforme atualização do sistema operacional, versão dos aplicativos e modelo do smartphone, não possuindo relação com o sistema multimídia do veículo.

- Para utilizar diversas funções é necessário possuir um pacote de internet ativo e estar em uma área de cobertura da operadora de telefonia, a indisponibilidade ou variação no sinal de internet pode ocasionar falhas de operação.

- 2 Pressione o botão MENU.

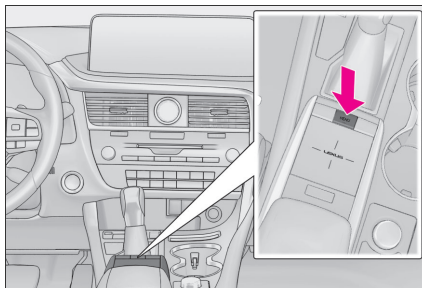

- 3 Toque em [Android Auto].

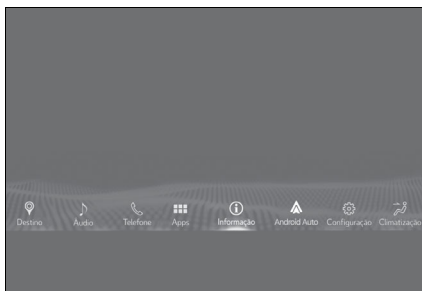

- 4 Siga as instruções do aplicativo no smartphone e, em seguida, o Android Auto™ será exibido na tela do Sistema Multimídia.

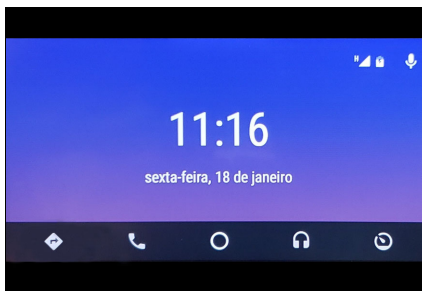

 NOTA

- O smartphone deverá estar desbloqueado no momento da conexão.
- A partir do momento da conexão, a tela do smartphone será bloqueada e a operação deverá ser realizada apenas no sistema multimídia.

## Principais funções do Android Auto™

Esta seção descreve a operação básica do Android Auto™ com o sistema multimídia.

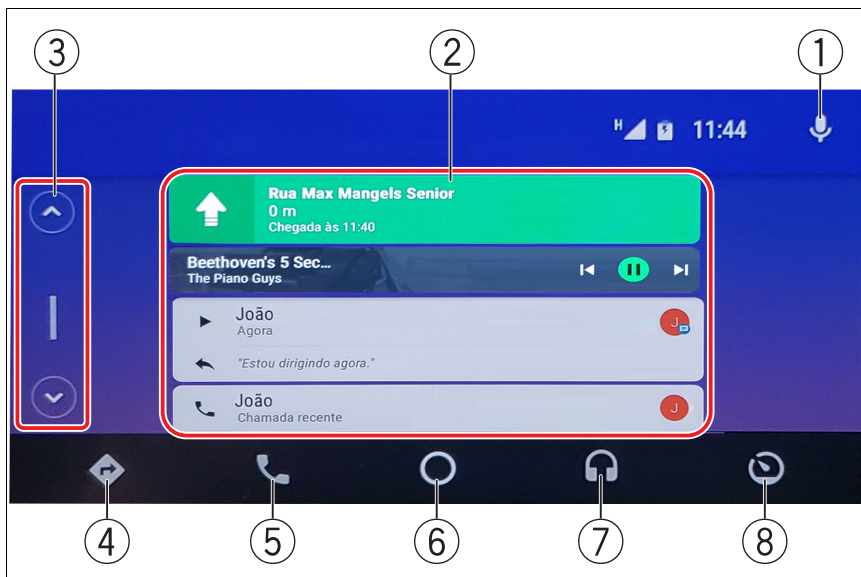

- ① Assistente pessoal\*<sup>1</sup>
- ② Notificações\*<sup>2</sup>
- ③ Barra de rolagem
- ④ Navegação
- ⑤ Telefone
- ⑥ Home
- ⑦ Música
- ⑧ Sair do Android Auto™

\*1: Aciona o “Google Assistente”

\*2: O Android Auto™ traz automaticamente informações úteis e as organiza em notificações que aparecem apenas quando necessário.

## Assistente Pessoal “Google Assistente”

O Assistente Pessoal “Google Assistente” pode ser acionado das seguintes formas:

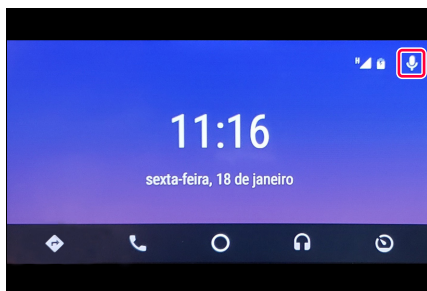

① Diga “OK Google”;

② Toque em [🗣️].

Utilize o “Google Assistente” para realizar chamadas telefônicas, reproduzir mensagens de texto, utilizar recursos de navegação e recursos de música.

### ⚠️ NOTA

Certifique-se de que a função do Assistente Pessoal esteja habilitada no smartphone.

## Navegação

Navegue até o destino desejado através do Android Auto™.

A partir da tela inicial, toque em [📍].

## Notificações

Na tela inicial são exibidas notificações de alguns aplicativos que estão sendo utilizados, como música, navegação, clima, mensagem de texto\*<sup>1</sup> e chamadas recentes. Elas aparecem apenas quando necessário e podem variar de acordo com o modelo do smartphone.

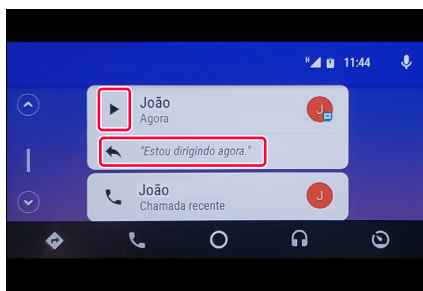

① Toque em [▶] para reproduzir a mensagem recebida.

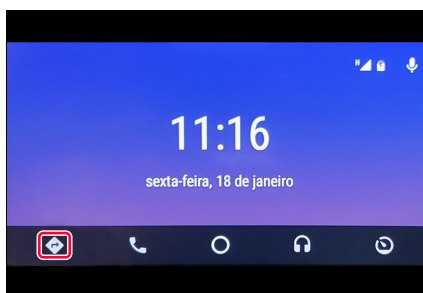

② Toque em [“Estou dirigindo agora”] para enviar a mensagem automática.

\*1. As mensagens recebidas não poderão ser exibidas, somente reproduzidas pelo “Google Assistente” em forma de áudio.





Na tela de navegação poderão ser exibidos os seguintes aplicativos:

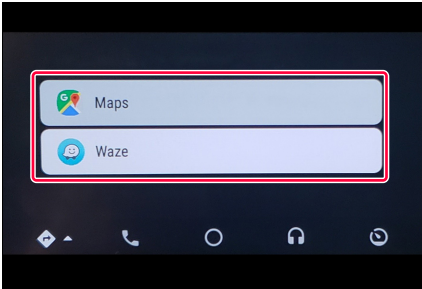

Google Maps  e Waze .  
Escolha o aplicativo desejado e siga conforme as orientações básicas de utilização a seguir:



 **NOTA**

Os aplicativos Google Maps  e Waze  devem estar instalados no smartphone.

■ **Waze** 

1 Toque em [Waze].

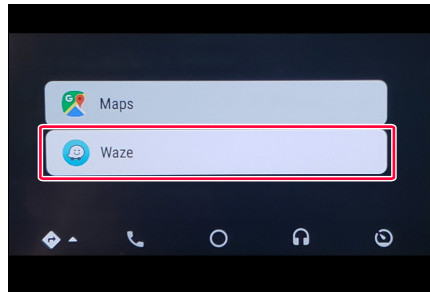

2 Toque em [Pesquisar].

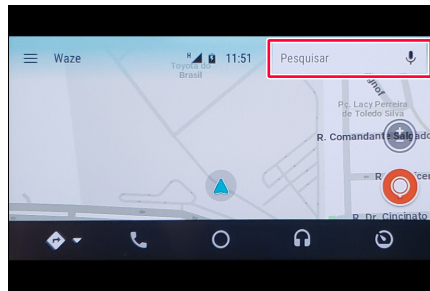

3 Digite o endereço ou local desejado e toque em [Q].

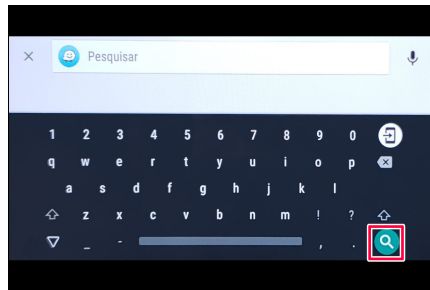

- 4 Escolha o endereço desejado na lista de endereços sugeridos.



- 5 Toque em [Ir] para iniciar a navegação ao destino definido.

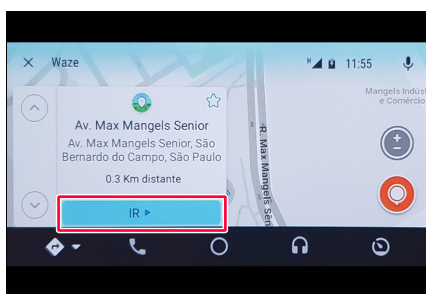

## Telefone

Realize e receba chamadas telefônicas através do Android Auto™.

A partir da tela inicial toque em [☎].

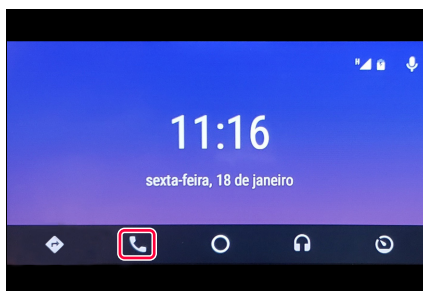

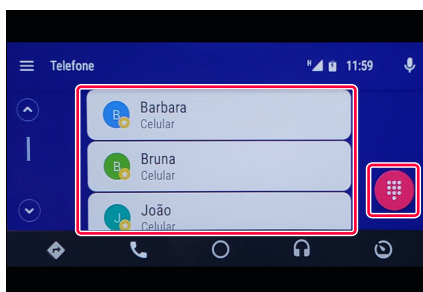

Na tela “Telefone” será exibida uma lista das chamadas frequentes ou favoritos e um atalho para digitar o número do telefone [☰].

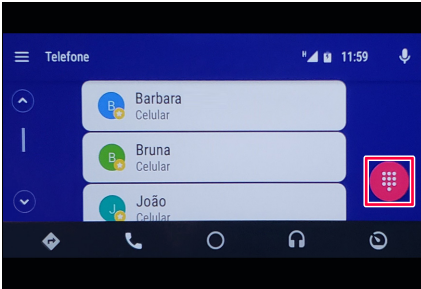

## ■ Realizar chamada através da digitação do número do telefone

- 1 A partir da tela “Telefone”, toque em [  ].





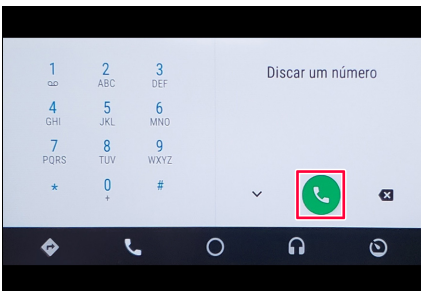



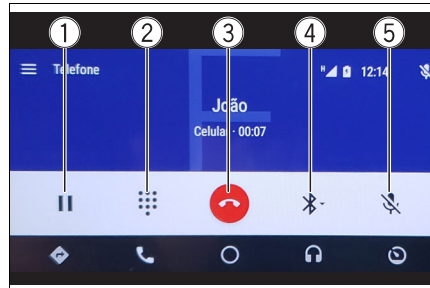

- 2 Digite o número do telefone e toque em [  ].



## ■ Durante uma chamada

Durante a realização de uma chamada é possível realizar as seguintes funções:



- 1 [  ]  
Deixa a chamada em modo de espera.
- 2 [  ]  
Exibe e habilita a função de teclado.
- 3 [  ]  
Encerra a chamada.
- 4 [  ]  
Altera as saídas de áudio entre [  Bluetooth ], [  Viva-voz ] e [  Aparelho ].
- 5 [  ]  
Silencia a chamada.

### ■ Atender ou recusar uma chamada

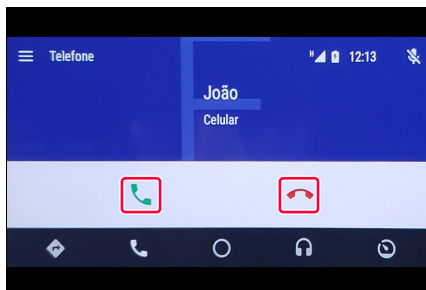

O Android Auto™ informa que está recebendo uma chamada mostrando uma mensagem e produzindo um som de toque.

Toque em [📞] para atender a chamada.

Toque em [📞] para recusar ou encerrar a chamada.

### Música

Ouçã música com aplicativos compatíveis com o Android Auto™.

A partir da tela inicial, toque em [🎧].

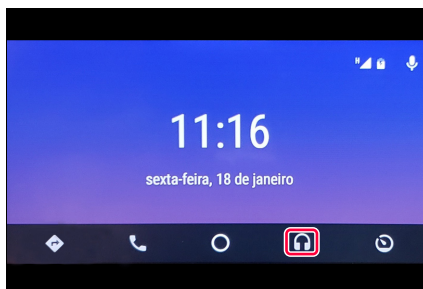

Na tela “Música” poderão ser exibidos os seguintes aplicativos de música: Apple Music 🎵, Deezer 🎧, Google Play Música 📺, Spotify 🎧 e Youtube Music 📺.

Escolha o aplicativo desejado e siga conforme as orientações básicas de utilização:

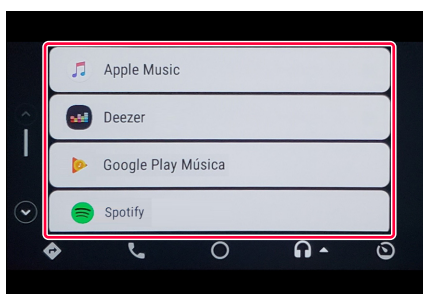



### ⚠️ NOTA

- Somente serão exibidos aplicativos instalados no smartphone e homologados pela Google para Android Auto™.
- Alguns recursos dos aplicativos de música podem não ser exibidos em contas básicas (gratuitas).

## ■ Spotify

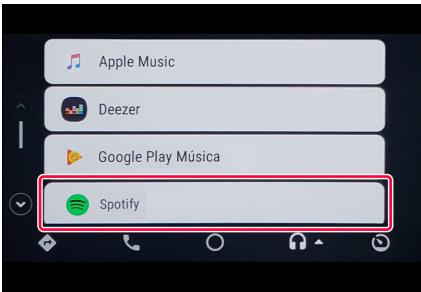

- 1 Toque em [Spotify].



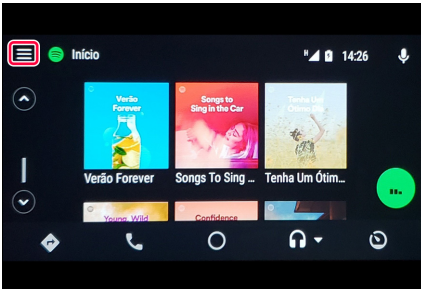

- 2 Toque em  e selecione a música desejada a partir do menu do aplicativo.



- 3 Toque em  para exibir a lista de músicas.

Toque em  ou  para reproduzir a próxima faixa ou faixa anterior.

Toque em  para reproduzir / pausar. Quando a reprodução for retomada, ela iniciará do ponto onde parou.

Toque em  para exibir opções adicionais.

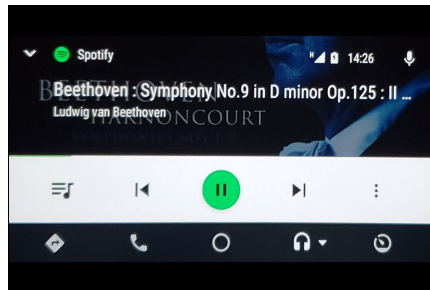

### NOTA

Recomenda-se a utilização dos sistemas operacionais mais atualizados em todos os aparelhos, sendo que versões de teste ou beta podem apresentar erros de funcionalidade.

## Apple CarPlay™

O sistema Apple CarPlay™ é uma interface desenvolvida pela Apple para conectar smartphones com sistema operacional IOS ao sistema multimídia do veículo.

Com uma interface simples, intuitiva e ações com comandos de voz através da Assistente Pessoal “Siri”, a interface foi projetada para minimizar as distrações e manter o condutor focado ao dirigir.

A interface exibe apenas aplicativos de mensagens (Mensagens  e WhatsApp ) , navegação (Waze  e Google Maps ) , telefone e música (Apple Music , Deezer  , Google Play Music  e Spotify ).

Para utilizar o Apple CarPlay™, é necessário ter um iPhone 5 ou superior. Para maiores informações consulte o site <https://www.apple.com/ios/carplay/>

## Habilitar a função Apple CarPlay™

- 1 Pressione o botão **MENU** e em seguida toque em **[Configuração]**.

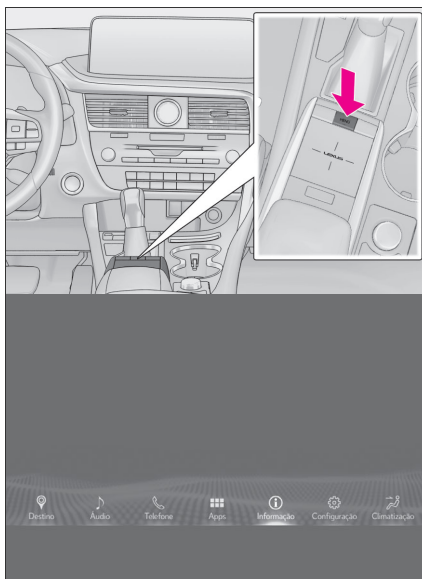

- 2 Toque em **[Geral]** e, em seguida, **[Definições de projeção]**

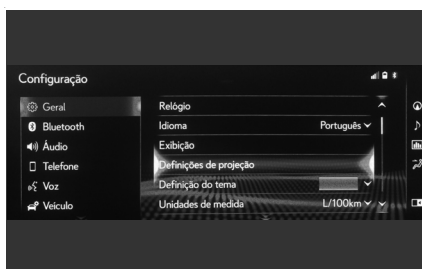

- 3 Habilite a função Apple CarPlay.



## Conexão com o Apple CarPlay™

- 1 Conecte o dispositivo na entrada USB utilizando o cabo.

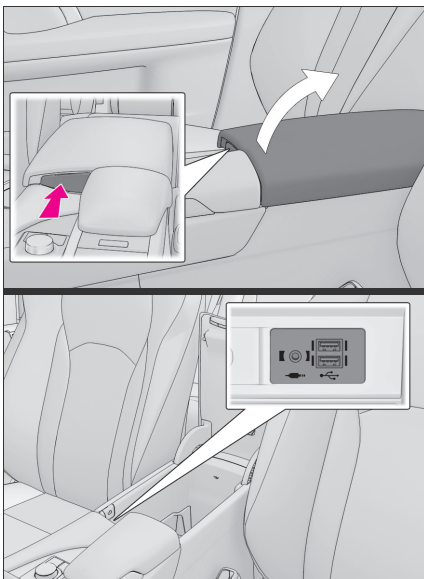

### ⚠ NOTA

- Para realizar a conexão entre o Apple CarPlay™ com o smartphone sempre será necessário utilizar o cabo USB.
- Para conexão nunca utilize cabos quebrados ou danificados, utilize um cabo USB que seja apto a transmitir dados e energia, o cabo original do aparelho é sempre o mais indicado (outros cabos podem não funcionar).
- O Apple CarPlay™ pode resultar no consumo do plano de dados.

- Os aplicativos exibidos, qualidade de reprodução, funcionalidades, bem como layout de tela, podem variar conforme atualização do sistema operacional, versão dos aplicativos e modelo do smartphone, não possuindo relação com o sistema multimídia do veículo.
- Para utilizar diversas funções é necessário possuir um pacote de internet ativo e estar em uma área de cobertura da operadora de telefonia, a indisponibilidade ou variação no sinal de internet pode ocasionar falhas de operação.

- 2 Pressione o botão MENU.

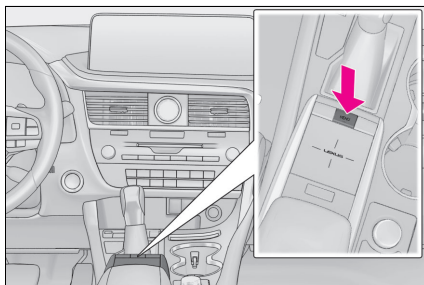

- 3 Toque em [Apple CarPlay].

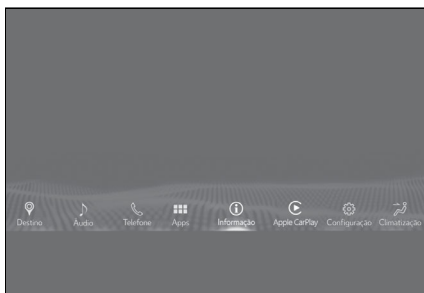

- 4 O Apple CarPlay™ iniciará automaticamente no smartphone e será exibido na tela do sistema multimídia.

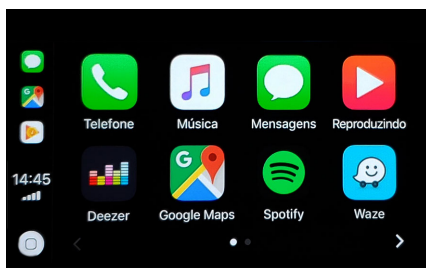

#### ⚠️ NOTA

- O smartphone deverá estar desbloqueado no momento da conexão.
- A partir do momento da conexão, a tela do smartphone será bloqueada e a operação deverá ser realizada apenas no sistema multimídia.

### Principais funções do Apple CarPlay™

Esta seção descreve a operação básica do Apple CarPlay™ com o sistema multimídia.

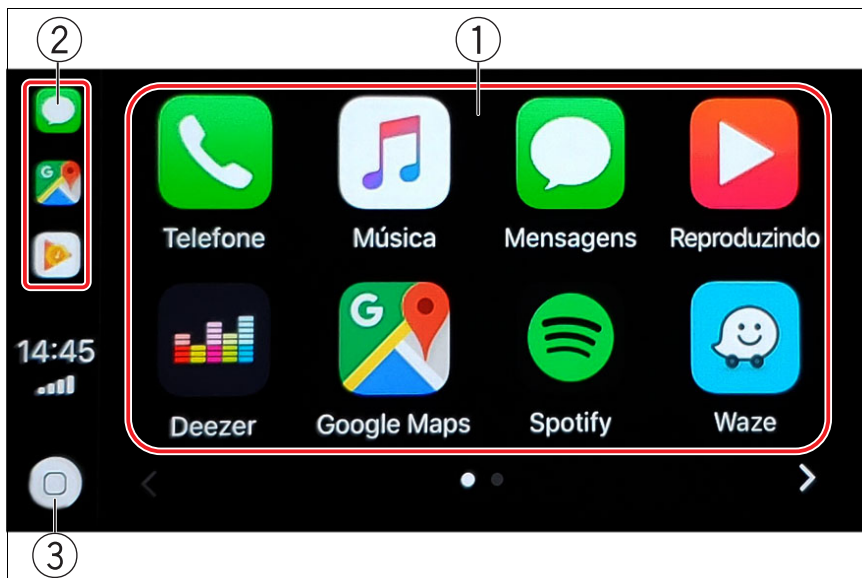

- ① Aplicativos compatíveis
- ② Aplicativos utilizados recentemente\*1
- ③ Botão HOME

\*1: Aba lateral mostrando os três últimos aplicativos utilizados



## Assistente Pessoal “Siri”

A Assistente Pessoal “Siri” pode ser acionada das seguintes formas:

- ① Diga “E aí, Siri”;
- ② Toque em [Ⓞ] e mantenha pressionado.



Utilize a “Siri” para realizar chamadas telefônicas, enviar ou reproduzir mensagens de texto, utilizar recursos de navegação e recursos de música.

### ⚠️ NOTA



Certifique-se de que a função do Assistente Pessoal esteja habilitada no smartphone.

## Mensagens

Ouçã e envie novas mensagens através do Apple CarPlay™.

### ⚠️ NOTA

Para evitar distração do condutor, não será possível ler ou digitar textos durante essa função.

A partir da tela inicial, poderão ser exibidos os seguintes aplicativos de mensagens: Mensagens  e WhatsApp .

Escolha o aplicativo desejado e siga conforme as orientações básicas de utilização a seguir:

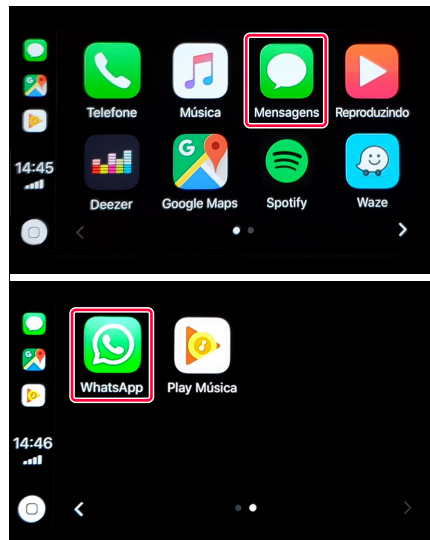

## ■ WhatsApp

► Enviar uma mensagem

- 1 A partir da tela inicial, toque em [WhatsApp].

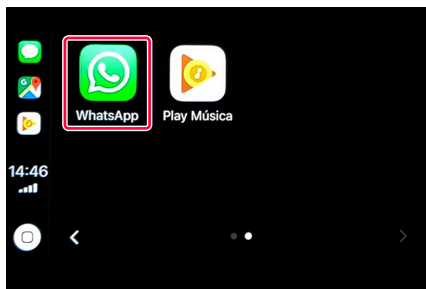

- 2 A "Siri" será acionada.
- 3 Siga a orientação da assistente pessoal para enviar mensagem.

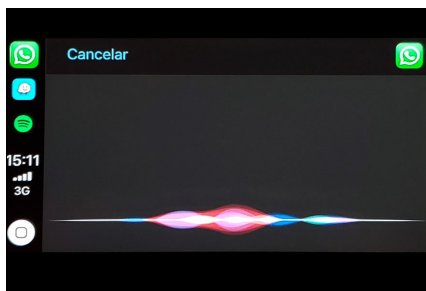

► Ouvir uma nova mensagem

- 1 A partir da tela inicial, toque em [WhatsApp].

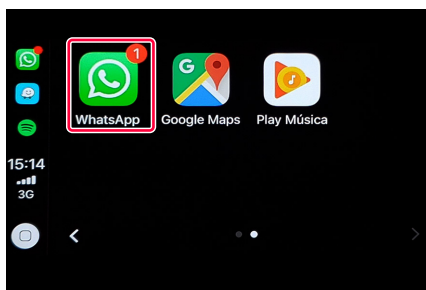



- 2 Toque em [Mensagens Não Lidas] para que a "Siri" possa reproduzir a mensagem.



## Navegação

Navegue até o destino desejado através do Apple CarPlay™.

Na tela inicial poderão ser exibidos os seguintes aplicativos de navegação: Google Maps  e Waze . Escolha o aplicativo desejado e siga conforme as orientações básicas de utilização a seguir:

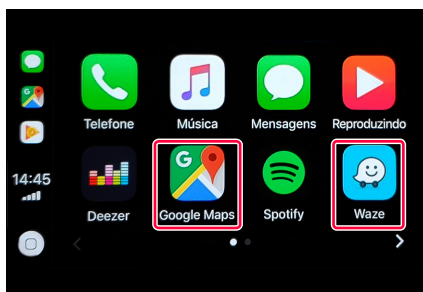

### NOTA

Os aplicativos Google Maps  e Waze  devem estar instalados no smartphone.

## ■ Waze

- 1 A partir da tela inicial toque em [Waze].

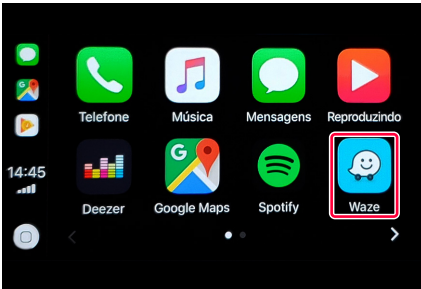

- 2 Toque em [Q].

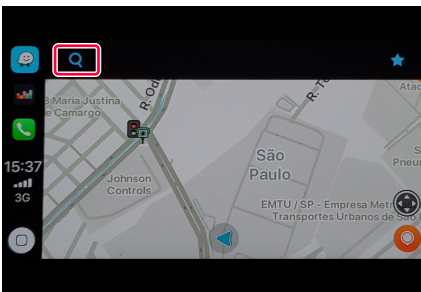

- 3 Toque em [🔍].

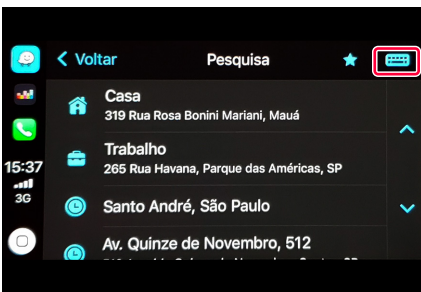

- 4 Digite o endereço ou local desejado e toque em [Buscar].

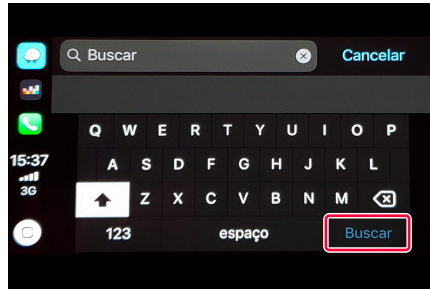

- 5 Escolha o endereço desejado entre as sugestões.



- 5 Toque em [Ir agora] para iniciar a navegação ao destino definido.

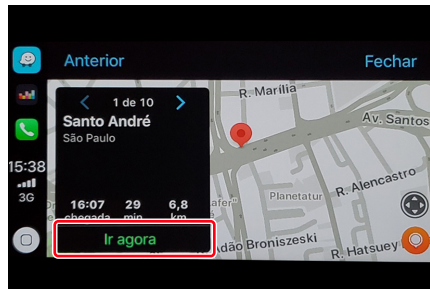

## Telefone

Realize e receba chamadas telefônicas através do Apple CarPlay™. A partir da tela inicial, toque em [Telefone].

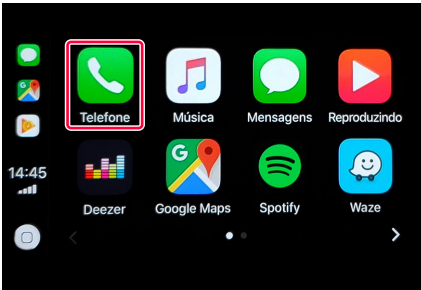

A Assistente Pessoal “Siri” será acionada.

É possível utilizar a Assistente para realizar uma chamada através do comando de voz. (P. 359)

Toque em [Mostrar Contatos] para exibir todos os recursos de chamadas.

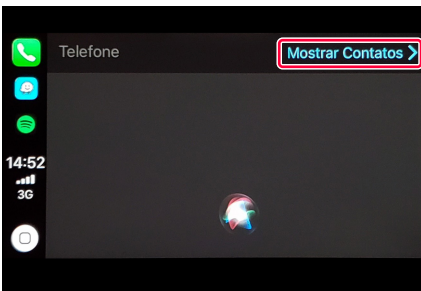

Na tela “Telefone” é possível escolher recursos como: favoritos, recentes, contatos, teclado e voicemail (caixa postal).

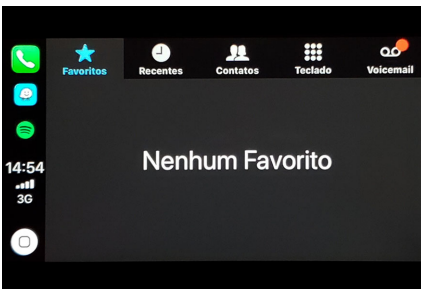

### ■ Realizar chamada através da digitação do número do telefone

- 1 A partir da tela “Telefone”, toque em [Teclado].
- 2 Digite o número do telefone e toque em [📞].



### ■ Durante uma chamada

Durante a realização de uma chamada é possível realizar as seguintes funções:



- 1 [Desligar]  
Encerra a chamada.
- 2 [Mudo]  
Silencia a chamada.
- 3 [Teclado]  
Habilita a função de teclado.
- 4 [Nova ligação]  
Adiciona uma nova chamada deixando a chamada atual em modo de espera.

### ■ Atender ou recusar uma chamada

O Apple CarPlay™ informa que está recebendo uma chamada mostrando uma mensagem e produzindo um som de toque.

Toque em **[Aceitar]** para atender a chamada.

Toque em **[Recusar]** para recusar ou encerrar a chamada.



## Música

Ouçã música com aplicativos compatíveis com o Apple CarPlay™.

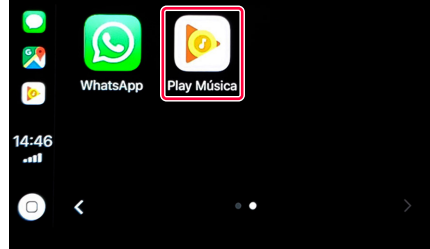
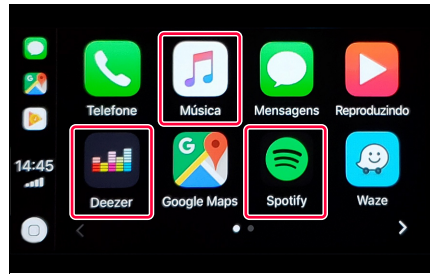

A partir da tela inicial poderão ser exibidos os seguintes aplicativos de música: Apple Music 🎵, Deezer 🎧, Google Play Música 📀 e Spotify 🎧.

Escolha o aplicativo desejado e siga conforme as orientações básicas de utilização:

### ⚠️ NOTA

- Somente serão exibidos aplicativos instalados no smartphone e homologados pela Apple para Apple CarPlay™.
- Alguns recursos dos aplicativos de áudio podem não ser exibidos em contas básicas (gratuitas).

## ■ Spotify

- 1 Toque em [Spotify].

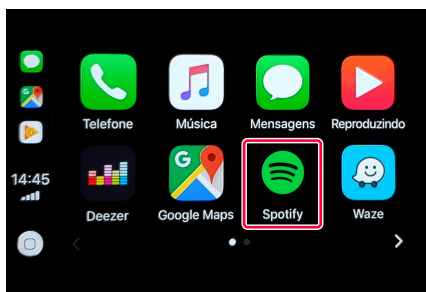

- 2 Selecione a música desejada a partir do menu do aplicativo.

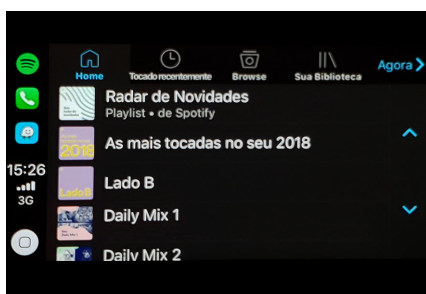

- 3 Toque em [⏮] ou [⏭] para reproduzir a próxima faixa ou faixa anterior.

Toque em [⏸] para reproduzir / pausar. Quando a reprodução for retomada, ela iniciará do ponto onde parou.

Toque em [🔀] para reprodução aleatória.

Toque em [🔄] para selecionar um dos modos repetir todos/ repetir 1.

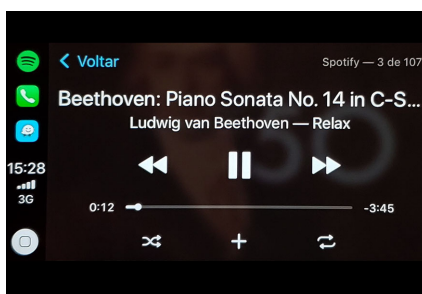

### NOTA

Recomenda-se a utilização dos sistemas operacionais mais atualizados em todos os aparelhos, sendo que versões de teste ou beta podem apresentar erros de funcionalidade.

## Operação básica do sistema de navegação

O sistema de navegação recebe sinais de satélite a partir de um Sistema de Posicionamento Global (GPS). Utilizando estes sinais, o sistema indica sua posição atual e auxilia na localização do destino desejado.

Esse sistema foi desenvolvido para escolher itinerários eficientes, capazes de traçar uma rota da sua posição atual até seu destino.

### ⚠️ NOTA

O funcionamento do GPS depende da disponibilidade de sinal da região, bem como de outros fatores, como visão desobstruída do céu. A recepção do sinal, por sua vez, pode ser interrompida facilmente por películas protetoras nos vidros, telefones móveis ou dispositivos eletrônicos, rastreadores próximos ao GPS, existência de árvores, edifícios ou fiação elétrica. Nem todos os municípios do território nacional estão presentes na área de cobertura do mapa.



#### **A** Botão de visualização (2D/3D)

Indica se a orientação do mapa está definida para 2D norte, 2D adiante e 3D adiante. No mapa 3D, somente a visão do mapa adiante está disponível.

#### **B** “Opções do Mapa”

Selecione para utilizar opções como modo de mapa, ícones de POI, dados do mapa, limite de velocidade e trilha.

#### **C** Botão de escala do mapa

A escala de visualização do mapa pode ser aumentada (área ampla) ou reduzida (visão detalhada).

#### **D** Botão de exibição de rua de mão única

Selecione para exibir a indicação de rua de mão única.

#### **E** Localização atual

Exibe a localização do veículo.

## Recurso de rolagem

### ⚠ ATENÇÃO

Antes de operar o mapa, pare o veículo em um local seguro e aplique o freio de estacionamento.

Através dos comandos do Touch Remoto, use o recurso de rolagem para mover o ponto desejado ao centro da tela, visualizando um ponto na tela do mapa diferente da posição atual.



- A** Cursor
- B** Selecione para definir um destino
- C** Selecione para opções de rota
- D** Selecione para alterar informações sobre a rota
- E** Barra de informação da rota

## Pesquisar e iniciar a navegação

### Busca por endereço

- 1** Pressione o botão **MENU** no Touch Remoto.

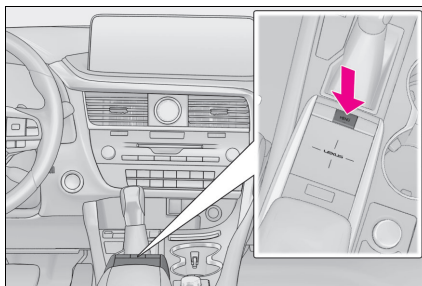

- 2** Opere o Touch Remoto, clique na tela e selecione **[Destino]**.



- 3** Selecione **[Endereço]**.

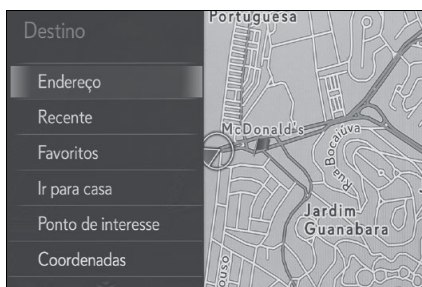



- 4 Seleccione **[Cidade]**, digite o nome da cidade e, em seguida, seleccione **[OK]**.

Insira o nome da rua e, em seguida, seleccione **[OK]**.

Insira o número e, em seguida, seleccione **[OK]**.

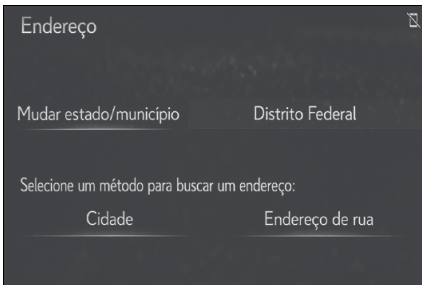

- 5 Com o destino definido seleccione **[Ir diretamente]**.

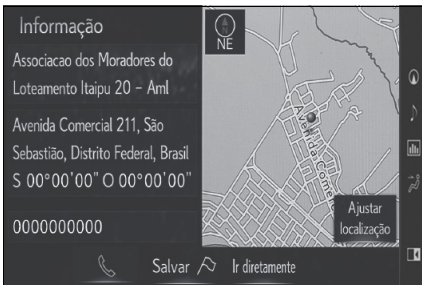

- 6 Seleccione **[OK]** para exibir a tela do mapa com a rota traçada.





## Revisão periódica e garantia

# 9

### 9-1. Limpeza

Limpeza e proteção externa do veículo .....	370
Limpeza e proteção interna do veículo .....	373

### 9-2. Revisão periódica

Revisão periódica .....	376
Rede de Concessionárias Autorizadas Lexus.....	384

### 9-3. Garantia

Introdução.....	385
Garantia dos veículos Lexus	385
Garantia de peças genuínas de reposição Lexus .....	390
Garantia de acessórios genuínos Lexus .....	391
Blindagem de veículos.....	392
Informações importantes .....	392

### 9-4. Manutenção que você mesmo pode fazer

Precauções quanto aos serviços que você mesmo pode fazer .....	393
Capô do motor .....	395
Posicionamento do macaco mecânico .....	395
Compartimento do motor ....	397
Bateria de 12 volts.....	403
Pneus.....	407
Rodas .....	410
Filtro do ar-condicionado.....	411

Borrachas do limpador do para-brisa .....	413
Bateria da smartkey .....	414
Inspeção e troca de fusíveis.....	416
Lâmpadas.....	419

## Limpeza e proteção externa do veículo

Execute a limpeza de forma apropriada a cada componente e seu material.

### Instruções de limpeza

- Iniciando de cima para baixo, aplique uma quantidade abundante de água na carroçaria, rodas e extremidade inferior do veículo para remover toda sujeira e poeira.
- Lave a carroçaria usando esponja ou pano macio.
- Para marcas de difícil remoção, use sabão apropriado para veículos e enxágue totalmente com água.
- Remova toda água.
- Encere o veículo quando a camada à prova d'água estiver deteriorada.

Se a água não formar gotas em uma superfície limpa, aplique cera quando a carroçaria do veículo estiver fria.

#### ■ Revestimento auto restaurador

A carroçaria do veículo tem um revestimento auto restaurador resistente a riscos pequenos na superfície, causados durante a lavagem do veículo etc.

- O revestimento dura de 5 a 8 anos a partir da entrega do veículo pela fábrica.
- O tempo de restauração varia de acordo com a profundidade dos riscos e a temperatura externa.  
O tempo de restauração pode ficar mais curto quando o revestimento é aquecido pela aplicação de água morna.

- Riscos profundos causados por chaves, moedas etc. não podem ser reparados.
- Não use cera contendo abrasivos.

#### ■ Lavadores automáticos

- Antes de lavar o veículo:
  - Dobre os espelhos
  - Desligue a tampa traseira elétrica

Comece a lavar pela parte dianteira do veículo. Estenda os espelhos antes de dirigir.

- As escovas usadas em lavadores automáticos poderão riscar a superfície do veículo e danificar sua pintura.
- O defletor de ar traseiro poderá não ser lavável em alguns lavadores automáticos. Poderá existir também maior risco de danos ao veículo.

#### ■ Lavadores automáticos de alta pressão

Como a água pode entrar na cabine, não aproxime o bico do bocal das aberturas ao redor das portas ou do perímetro das janelas, nem pulverize essas áreas continuamente.

#### ■ Ao usar um lavador de carro

Se a maçaneta da porta ficar úmida enquanto a smartkey estiver dentro da faixa efetiva, a porta poderá travar e destravar repetidamente. Nesse caso, siga os procedimentos de correção abaixo para lavar o veículo:

- Durante a lavagem do veículo, coloque a chave em uma posição a 2 m ou mais de distância do veículo. (Tome cuidado para que a chave não seja roubada.)
- Ajuste a smartkey no modo de economia de bateria para desativar o sistema smart entry & start. (→P.131)

#### ■ Rodas de alumínio

- Remova toda sujeira imediatamente usando detergente neutro.
- Remova o detergente com água imediatamente após o uso.
- Para proteger a pintura de danos, certifique-se de observar as precauções a seguir.
  - Não utilize detergentes ácidos, alcalinos ou abrasivos

- Não utilize escovas duras
- Não utilize detergente nas rodas quando elas estiverem quentes, como após dirigir ou estacionar em altas temperaturas.

### ■ Para-choques

Não esfregue com produtos de limpeza abrasivos.

### ■ Revestimento impermeabilizante dos vidros laterais dianteiros

- As precauções abaixo podem aumentar a eficácia do revestimento impermeabilizante.
- Remova toda a sujeira etc., dos vidros laterais dianteiros regularmente.
- Não deixe que sujeira e pó se acumulem nos vidros por um longo período. Limpe os vidros com um pano macio e úmido assim que possível.
- Não use cera ou limpa-vidro que contenham abrasivos para limpar os vidros.
- Não use objetos metálicos para remover o acúmulo de condensação.
- Quando o impermeabilizante tiver perdido suas características, o revestimento poderá ser reparado. Entre em contato com uma Concessionária Autorizada Lexus.

### ■ Partes cromadas

Se a sujeira não puder ser removida, limpe as peças como a seguir:

- Utilize um pano umedecido com uma solução de, aproximadamente, 5% de detergente neutro e água para limpar a sujeira completamente.
- Limpe a superfície usando um pano seco e macio para remover toda a umidade.
- Para remover acúmulos de óleo, utilize lenços umedecidos com álcool ou um produto similar.



## ATENÇÃO

### ■ Ao lavar o veículo

Não aplique água no interior do compartimento do motor. Isso poderá resultar em incêndio nos componentes elétricos, etc.

### ■ Ao limpar o para-brisa (veículos com limpadores do para-brisa com sensor de chuva)

Desligue o limpador.

Se o interruptor do limpador estiver no modo "AUTO", os limpadores poderão funcionar inesperadamente nas situações abaixo, podendo prender suas mãos e causar ferimentos graves ou danos às palhetas do limpador.

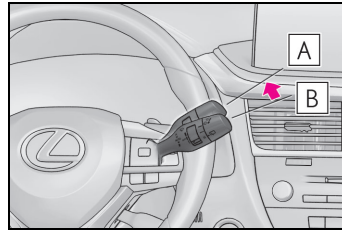

**A** Off

**B** AUTO

- Quando a parte superior do para-brisa, onde o sensor de chuva está localizado, for tocada com as mãos
- Quando um pano úmido ou similar estiver próximo ao sensor de chuva
- Se algo colidir contra o para-brisa
- Se você tocar diretamente no corpo do sensor de chuva ou se algo colidir com o sensor de chuva

### ■ Precauções relacionadas ao tubo de escapamento

Os gases de escapamento fazem os tubos de escapamento esquentarem excessivamente.

Ao lavar o veículo, esteja atento para não tocar nos tubos de escapamento antes que o mesmo esteja suficientemente frio, uma vez que os tubos quentes poderão causar queimaduras.

**ATENÇÃO****■ Precaução quanto ao para-choque traseiro**

Se houver lascas ou riscos no para-choque traseiro, o sistema poderá funcionar de forma irregular. Se isso ocorrer, consulte a Concessionária Autorizada Lexus.

- Lexus Safety Sense (LSS)
- BSM
- RCTA
- PKSB

**NOTA****■ Para evitar a deterioração da pintura e os efeitos da corrosão na carroceria e em outros componentes (rodas de alumínio, etc.)**

- Lave o veículo imediatamente nos casos abaixo:
  - Após dirigir próximo a áreas litorâneas
  - Após dirigir em pistas cobertas de sal
  - Se houver piche ou seiva de árvores na superfície da pintura
  - Se notar insetos mortos ou fezes de insetos e pássaros na superfície da pintura
  - Após dirigir em uma área contaminada com fuligem, fumaça oleosa, resíduos de mineração, pó de ferro ou substâncias químicas
  - Se o veículo estiver excessivamente sujo com poeira ou lama
  - Se houver borrifamento de líquidos como gasolina e gasolina na superfície da pintura

- Se a pintura estiver descascada ou riscada, providencie o reparo imediatamente.

- Ao armazenar as rodas, para evitar sua corrosão, remova toda a sujeira e armazene-as em um local com baixa umidade.

**■ Limpeza das luzes externas**

- Lave cuidadosamente. Não utilize substâncias orgânicas ou esfregue com uma escova dura. Isto pode danificar as superfícies das luzes.
- Não aplique cera nas superfícies das luzes. A cera pode danificar as lentes.

**■ Ao usar um lavador automático (veículos com limpadores do para-brisa com sensores de chuva)**

Desligue o interruptor do limpador. Se o interruptor do limpador estiver no modo "AUTO", os limpadores poderão ser acionados e causar danos às palhetas do limpador.

**■ Ao usar um lavador automático de alta pressão**

- Ao lavar o veículo, não permita que a água do lavador de alta pressão atinja diretamente a câmera ou as proximidades desta. Devido ao choque do lavador de alta pressão, é possível que o dispositivo não funcione da maneira normal.
- Não coloque o bico do bocal próximo das coifas (tampa de borracha ou de resina), dos conectores ou dos componentes a seguir. Os componentes podem ser danificados, caso entrem em contato com a água em alta pressão.
  - Componentes relacionados à tração
  - Componentes da direção
  - Componentes da suspensão
  - Componentes do freio

 NOTA

- Mantenha o bico de limpeza a pelo menos 30 cm de distância da carroceria do veículo. Caso contrário, a seção de resina, como saias laterais e pára-choques, pode ser deformada e danificada.

Além disso, não segure o bocal continuamente no mesmo lugar.

- Não borrife a parte inferior do pára-brisa continuamente.

Se a água entrar na entrada do sistema de ar-condicionado localizada perto da parte inferior do pára-brisa, o sistema de ar-condicionado pode não funcionar corretamente.

- Não aponte o bico de um lavador de alta pressão para as áreas mostradas na ilustração, já que a água de alta pressão pode danificar o radiador de óleo.

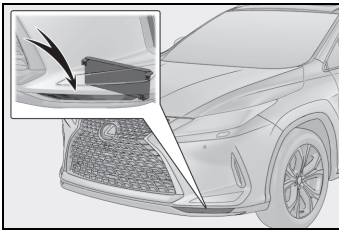

## Limpeza e proteção interna do veículo

Execute a limpeza de forma apropriada a cada componente e seu material.

### Proteção da parte interna do veículo

- Remova a sujeira e a poeira usando um aspirador de pó. Limpe as superfícies sujas com um pano umedecido com água morna.
- Se os resíduos não puderem ser removidos, limpe com um tecido macio umedecido em uma solução neutra com aproximadamente 1% de detergente neutro. Remova o excesso de água do pano e limpe minuciosamente quaisquer vestígios de detergente e água.

### ■ Lavagem dos carpetes

Existem diversas espumas de limpeza disponíveis comercialmente. Utilize uma esponja ou uma escova para aplicar a espuma. Esfregue em círculos sobrepostos. Não utilize água. Limpe as superfícies sujas e deixe-as secar. Os melhores resultados são obtidos mantendo-se o carpete o mais seco possível.

### ■ Manuseio dos cintos de segurança

Limpe com sabão neutro e água morna, usando um pano ou esponja. Verifique também os cintos periodicamente quanto ao desgaste excessivo, desfiamentos ou cortes.

**ATENÇÃO****■ Água no veículo**

- Não jogue ou derrame o líquido no veículo, por exemplo, no assoalho, nas entradas de ar da bateria híbrida (bateria de tração) e no compartimento de bagagem.

A negligência poderá causar impropriedade na bateria híbrida (bateria de tração), componentes elétricos, etc. ou resultar em incêndio.

- Não deixe molhar nenhum componente do sistema de airbag ou fiação na parte interna do veículo.

(→P.37)

Uma falha elétrica poderá causar a deflagração ou o funcionamento incorreto dos airbags, resultando em ferimentos graves ou fatais.

- Veículos com o carregador sem fio: Não deixe que o carregador sem fio (→P.313) molhe. A negligência poderá tornar o carregador quente e causar queimaduras ou causar um choque elétrico e, possivelmente, resultar em mortes ou ferimentos graves.

**■ Limpeza interna (especialmente o painel de instrumentos)**

Não utilize ceras polidoras ou produtos abrasivos para limpeza. O painel de instrumentos pode refletir no para-brisa, obstruindo a visão do motorista e levando a um acidente, resultando em ferimentos graves ou fatais.

**NOTA****■ Detergentes para limpeza**

- Não use as substâncias líquidas abaixo, uma vez que poderão desbotar o interior do veículo ou causar estrias ou danos em superfícies pintadas:
  - Visor Central: Substâncias orgânicas como benzeno ou gasolina, soluções alcalinas e álcool
  - Bancos: Soluções alcalinas, substâncias orgânicas como diluente ou gasolina e álcool
  - Outras partes: Substâncias orgânicas como benzeno ou gasolina, soluções ácidas ou alcalinas, corante e alvejante
- Não utilize ceras polidoras ou produtos abrasivos para limpeza. O painel de instrumentos ou a superfície pintada de outros componentes internos poderão ser danificados.

**■ Prevenção de danos a superfícies de couro**

Observe as precauções abaixo para evitar danos e deterioração às superfícies de couro:

- Remova imediatamente toda a poeira ou sujeira das superfícies de couro.
- Não exponha o veículo à luz solar direta durante longos períodos. Estacione o veículo à sombra, especialmente durante o verão.
- Não coloque objetos feitos de vinil, plástico ou que contenham cera sobre o estofamento, visto que poderão aderir à superfície do couro se a temperatura interna do veículo aumentar significativamente.



**NOTA****■ Água no assoalho**

Não lave o assoalho do veículo com água.

Os sistemas do veículo, como o sistema de áudio, poderão ser danificados se a água entrar em contato com componentes elétricos, como o sistema de áudio, acima ou sob o assoalho do veículo. A água também poderá causar oxidação da carroçaria.

**■ Ao limpar a parte interna do para-brisa (veículos com Lexus Safety Sense (LSS))**

Não deixe que produto para limpeza de vidros entre em contato com a lente. Além disso, não toque na lente. (→P.216)

**■ Limpeza interna do vidro traseiro**

● Não use produto para limpeza de vidro para limpar o vidro traseiro, uma vez que isso poderá danificar os filamentos do aquecedor do vidro traseiro ou a antena. Use um pano úmido em água morna para limpar delicadamente o vidro. Limpe o vidro com movimentos paralelos à antena ou aos filamentos do aquecedor.

● Tome cuidado para não riscar ou danificar a antena ou os filamentos do aquecedor.

**Limpeza de áreas de couro**

- Remova a sujeira e a poeira usando um aspirador de pó.
- Limpe todo o excesso de sujeira e poeira com um pano macio umedecido com detergente diluído.

Use uma solução de aproximadamente 5% de detergente neutro diluído em água.

- Torça o excesso de água do pano e limpe todo vestígio de detergente.

- Limpe a superfície usando um pano seco e macio para remover toda a umidade. Deixe o couro secar em local à sombra e ventilado.

**■ Cuidados com áreas em couro**

A Lexus recomenda a limpeza interna do veículo, no mínimo, duas vezes ao ano para manter a qualidade do interior do veículo.

**Limpeza de áreas em couro sintético**

- Remova a sujeira e a poeira usando um aspirador de pó.
- Limpe com um tecido macio umedecido com uma solução com aproximadamente 1% de detergente neutro.
- Torça o excesso de água do pano e remova minuciosamente todo vestígio de detergente e água.

**Limpeza da tela LCD**

Ao tirar o pó da tela de LCD ou limpá-la, primeiro desligue o sistema e então limpe-a com um pano macio e seco.

**NOTA**

Ao limpar a tela de LCD, tome cuidado para não arranhar a superfície.

Não use produtos químicos de limpeza ou abrasivos.

## Revisão periódica

Você deve levar o veículo a uma Concessionária Autorizada Lexus para serviços de revisão periódica, bem como outros tipos de inspeções e reparos.

O departamento de serviço da Concessionária Autorizada Lexus executará toda a revisão periódica no seu veículo de forma confiável e econômica.

Os técnicos Lexus são especialistas bem treinados com as informações de serviço mais atualizadas através de boletins técnicos, dicas de serviço e programas de treinamento interno.

As Concessionárias Autorizadas Lexus investem muito em ferramentas especiais e equipamentos de serviço Lexus. Isto permite um trabalho mais preciso e eficiente.

O intervalo para revisão periódica é determinado conforme o valor do hodômetro ou intervalo de tempo, sendo 10.000 Km ou 12 meses, o que ocorrer primeiro.

A seguir estão três exemplos para melhor entendimento:

### Exemplo 1 (alto uso - revisões por quilometragem)

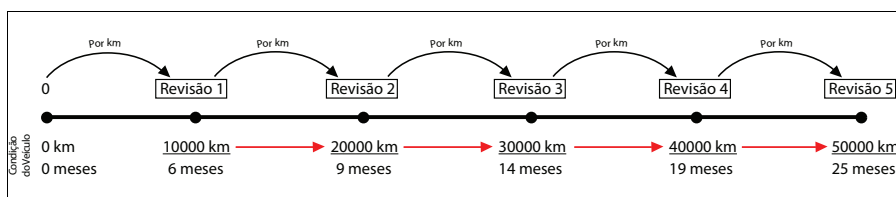

Para proprietários que percorrem grandes distâncias em curtos períodos de tempo, a revisão periódica será realizada por quilometragem.

Isto ocorre se o veículo percorrer mais de 10.000 km após a última revisão, antes do período de 12 meses (conforme exemplo acima).

### Exemplo 2 (baixo uso - revisões por tempo)

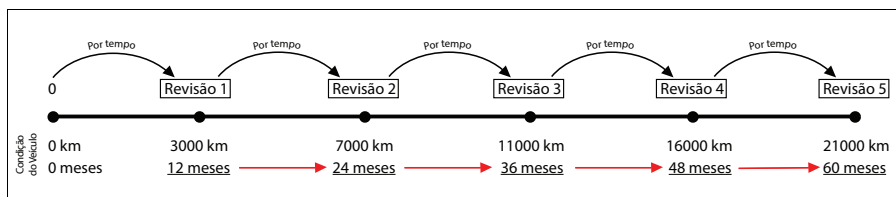

Para proprietários que percorrem curtas distâncias, a revisão periódica será realizada por tempo.

Isto ocorre se o veículo percorrer menos de 10.000 km após a última revisão, em um período de 12 meses (conforme exemplo acima).

## Exemplo 3 (uso variado - revisões por quilometragem e por tempo)

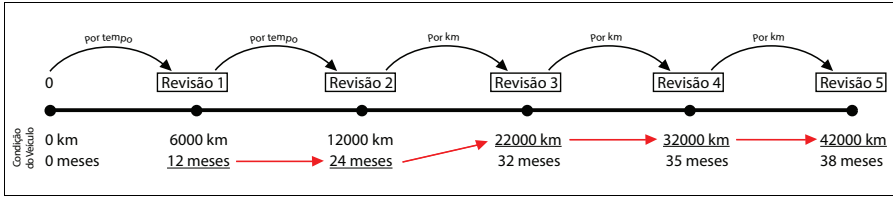

Em muitos casos a rotina do proprietário sofre modificações.

Por certos períodos o veículo pode percorrer menos de 10.000 km após a última revisão em um período de 12 meses, realizando assim revisões por tempo (revisão 1 e 2).

Porém, essa rotina pode ser modificada e o veículo percorrer mais de 10.000 km após a última revisão, antes do período de 12 meses, realizando assim revisões por quilometragem (revisão 3 em diante).

Essa diversificação de condições para revisão, modificam a base de contagem, como citado no exemplo acima a revisão 2 foi realizada com 12.000 km (por tempo), porém a revisão 3 foi realizada com 22.000 km (por quilometragem).

Desta forma não devemos associar a frequência de revisão a quilometragens exatas (ex.: 10.000 km, 20.000 km) e a tempos exatos (ex.: 12 meses, 24 meses), pois dependendo da condição de uso os valores necessários para revisão podem ser modificados para atender a regra.

## Tolerância para realização das revisões periódicas

- 1 Se o intervalo entre as revisões for alcançado pelo valor do hodômetro: 1.000 km  
Exemplo: A 1ª revisão periódica deverá ser realizada entre 9.000 e 11.000 km, a 2ª revisão periódica deverá ser realizada entre 19.000 e 21.000 km e assim sucessivamente.
- 2 Se o intervalo entre as revisões for alcançado pelo tempo: 01 mês  
Exemplo: A 1ª revisão periódica deverá ser realizada entre 11 e 13 meses a partir da data de entrega do veículo 0 km, a 2ª revisão periódica deverá ser realizada entre 11 e 13 meses a partir da data da última revisão e assim sucessivamente

## Primeira revisão periódica com mão-de-obra gratuita

Você obterá o serviço da 1ª revisão periódica com mão de obra gratuita, em qualquer Concessionária Autorizada Lexus.

Esta revisão periódica deverá ser realizada de acordo com o plano de revisão periódica descrito no Manual do Proprietário.

### NOTA

- A gratuidade refere-se somente a mão-de-obra necessária para a execução da 1ª revisão periódica. O custo de itens de revisão periódica, como: lubrificantes, líquidos e filtros serão de responsabilidade do proprietário do veículo.
- A gratuidade da mão-de-obra de serviços está vinculada ao cumprimento do limite informado anteriormente, ou seja, 9.000 km a 11.000 km ou 11 a 13 meses, o que ocorrer primeiro, a partir da data de entrega do veículo 0 km. Caso o veículo não se enquadre nesta condição, o custo de mão de obra, também será de responsabilidade do proprietário ou responsável pelo veículo.
- O custo de mão-de-obra das demais revisões periódicas constantes no plano de revisão periódica não são gratuitas.

## Tipos de planos de revisão periódica

**Os planos de revisão periódica são divididos em duas categorias de uso: Normal e Severo.**

Todo veículo deve seguir o plano de revisão periódica para uso normal, onde são realizadas trocas, inspeções, lubrificação e ajustes em diversos itens.

Porém, determinados veículos de acordo com o tipo de utilização são classificados em uso severo e devem seguir além do plano de manutenção para uso normal, o plano para uso severo.

O plano de manutenção severo é dividido em pequenos grupos adicionais, de acordo com as condições de estrada e condições de condução.

Certifique-se de realizar todos os itens adicionais em que seu veículo se enquadrar na tabela abaixo:

<b>A: Condição de estradas</b>
A-1: Operação em estradas irregulares, lamacentas ou com areia.
A-2: Operação em estradas com poeira.
<b>B: Condição de condução</b>
B-1: Viagens com elevada carga, traller ou bagageiro no teto.
B-3: Uso excessivo em marcha-lenta e/ou baixas velocidades por longas distâncias, como carros de polícia, para uso profissional/particular como táxis ou serviço de entregas.
B-4: Condução contínua em alta velocidade (80% ou mais da velocidade máxima do veículo) durante mais de 2 horas

## Plano de revisão periódica para uso normal

Item	Grupo	Descrição
1	Motor	Óleo e Filtro de Óleo do Motor
2		Fluido de Arrefecimento do Motor*1
3		Filtro de Ar do Motor
4		Velas de Ignição
5		Correia de Acionamento
6		Sistema de Arrefecimento do Motor
7	Sistema Híbrido	Fluido de Arrefecimento do Inversor/ Conversor*2
8		Fluido da Transmissão Híbrida
9		Filtro de Ar da Bateria Híbrida
10		Parâmetros da ECU e Bateria (com GTS)
11	Transmissão	Óleo do Diferencial Traseiro
12		Árvore de Transmissão e Juntas Universais
13		Eixo de Tração e Coifas
14	Freio	Pastilha e Disco de Freio
15		Fluido de Freio
16		Pedal de Freio
17		Sistema de Freio
18	Suspensão	Caixa de Direção
19		Juntas Esféricas e Coifas
20		Amortecedores
21		Pneus
22		Alinhamento e Balanceamento (recomendado)*3
23		Sistema de Suspensão
24	Elétrica	Bateria 12v
25		Luzes Externas e Internas
26		Limpadores, Lavadores dos Vidros e Buzina
27	Combustível	Filtro de Combustível do Tanque
28		Sistema de Combustível
29	Emissões	Cânister
30		Sistema de Escapamento
31	Ar Condicionado	Filtro de Ar Condicionado
32		Quantidade de Gás do Ar Condicionado

\*1: Após a primeira substituição (16ª revisão periódica), o fluido de arrefecimento do motor deve ser substituído a cada 8 revisões periódicas.

\*2: Após a primeira substituição (24ª revisão periódica), o fluido de arrefecimento do inversor / conversor deve ser substituído a cada 8 revisões periódicas.

\*3: Serviços apenas recomendado, não incluso no pacote de manutenção e com custo pago pelo cliente.

Item	Revisão Periódica (intervalo entre revisões periódicas de 10.000 Km ou 12 meses, o que ocorrer primeiro)																			
	1ª	2ª	3ª	4ª	5ª	6ª	7ª	8ª	9ª	10ª	11ª	12ª	13ª	14ª	15ª	16ª	17ª	18ª	19ª	20ª
1	S	S	S	S	S	S	S	S	S	S	S	S	S	S	S	S	S	S	S	S
2				I				I				I				S				I
3		I		S		I		S		I		S		I		S		I		S
4										S										S
5		I		I		I		I		I		I		I		I		I		I
6				I				I		I		I		I		I		I		I
7				I				I				I				I				I
8				I				I				I				I				I
9	L	L	L	L	L	L	L	L	L	L	L	L	L	L	L	L	L	L	L	L
10	I	I	I	I	I	I	I	I	I	I	I	I	I	I	I	I	I	I	I	I
11				I				I				I				I				I
12		A		A		A		A		A		A		A		A		A		A
13		I		I		I		I		I		I		I		I		I		I
14	I	I	I	I	I	I	I	I	I	I	I	I	I	I	I	I	I	I	I	I
15	I	I	I	S	I	I	I	S	I	I	I	S	I	I	I	S	I	I	I	S
16	I	I	I	I	I	I	I	I	I	I	I	I	I	I	I	I	I	I	I	I
17		I		I		I		I		I		I		I		I		I		I
18		I		I		I		I		I		I		I		I		I		I
19		I		I		I		I		I		I		I		I		I		I
20	I	I	I	I	I	I	I	I	I	I	I	I	I	I	I	I	I	I	I	I
21	I	I	I	I	I	I	I	I	I	I	I	I	I	I	I	I	I	I	I	I
22	I	I	I	I	I	I	I	I	I	I	I	I	I	I	I	I	I	I	I	I
23		I		I		I		I		I		I		I		I		I		I
24	I	I	I	I	I	I	I	I	I	I	I	I	I	I	I	I	I	I	I	I
25	I	I	I	I	I	I	I	I	I	I	I	I	I	I	I	I	I	I	I	I
26	I	I	I	I	I	I	I	I	I	I	I	I	I	I	I	I	I	I	I	I
27						S						S						S		
28				I				I		I		I		I		I		I		I
29				I				I				I				I				I
30		I		I		I		I		I		I		I		I		I		I
31	S	S	S	S	S	S	S	S	S	S	S	S	S	S	S	S	S	S	S	S
32	I	I	I	I	I	I	I	I	I	I	I	I	I	I	I	I	I	I	I	I

\*: I: Inspeccionar S: Substituir L: Limpar A: Apertar U: Lubrificar

### Plano de revisão periódica para uso severo

A-1: Operação em estradas irregulares, lamacentas ou com areia	
Inspeção das pastilhas e discos de freio	A cada 5.000 km ou 3 meses
Inspeção dos tubos e mangueiras de freio	A cada 10.000 km ou 6 meses
Inspeção do volante de direção, articulação e caixa da direção	A cada 5.000 km ou 3 meses
Inspeção das coifas do eixo de tração	A cada 10.000 km ou 12 meses
Aperto dos parafusos da árvore de transmissão	A cada 10.000 km ou 12 meses
Inspeção das juntas esféricas da suspensão e coifas	A cada 10.000 km ou 6 meses
Inspeção da suspensão dianteira e traseira	A cada 10.000 km ou 6 meses
Aperto de parafusos e porcas no chassi e na carroçaria	A cada 10.000 km ou 6 meses
A-2: Operação em estradas com poeira	
Substituição do óleo e filtro de óleo do motor	A cada 5.000 km ou 6 meses
Inspeção do filtro de ar	A cada 2.500 km ou 3 meses
Inspeção das pastilhas e discos de freio	A cada 5.000 km ou 3 meses
B-1: Viagens com elevada carga, trailler ou bagageiro no teto.	
Substituição do óleo e filtro de óleo do motor	A cada 5.000 km ou 6 meses
Inspeção das pastilhas e discos de freio	A cada 5.000 km ou 3 meses
Inspeção ou Substituição do fluido da transmissão híbrida (incluindo diferencial dianteiro)	Inspeção: a cada 40.000 km ou 24 meses Substituição: a cada 80.000 km ou 48 meses
Substituição do óleo do diferencial traseiro	A cada 40.000 km ou 24 meses
Inspeção da suspensão dianteira e traseira	A cada 10.000 km ou 6 meses
Aperto de parafusos e porcas no chassi e na carroçaria	A cada 10.000 km ou 6 meses



B-3: Uso excessivo em marcha-lenta e/ou baixas velocidades por longas distâncias, como carros de polícia, para uso profissional/particular como táxis ou serviço de entregas.

Substituição do óleo e filtro de óleo do motor	A cada 5.000 km ou 6 meses
--	----------------------------

Inspeção das pastilhas e discos de freio	A cada 5.000 km ou 3 meses
--	----------------------------

B-4: Condução contínua em alta velocidade (80% ou mais da velocidade máxima do veículo) durante mais de 2 horas

Inspeção ou Substituição do fluido da transmissão híbrida (incluindo diferencial dianteiro)	Inspeção: a cada 40.000 km ou 24 meses
	Substituição: a cada 80.000 km ou 48 meses

Substituição do óleo do diferencial traseiro	A cada 40.000 km ou 24 meses
--	------------------------------

## Rede de Concessionárias Autorizadas Lexus

A lista completa e atualizada da rede de Concessionárias Autorizadas Lexus está disponível no site Lexus.

As Concessionárias Autorizadas Lexus são divididas em duas categorias: Postos de Serviço Autorizados Lexus (realizam somente revisão periódica e pequenos reparos) e Concessionárias Autorizadas Lexus (realizam revisão periódica, pequenos e grandes reparos, além de diagnósticos e funilaria (caso disponível)).

Para acessar diretamente o conteúdo do manual de proprietário versão completa, a Lexus recomenda:

- Através do endereço do site:

Digite na barra de endereços do seu navegador [www.lexus.com.br](http://www.lexus.com.br), clique em Encontre sua concessionaria e selecione seu estado e cidade.

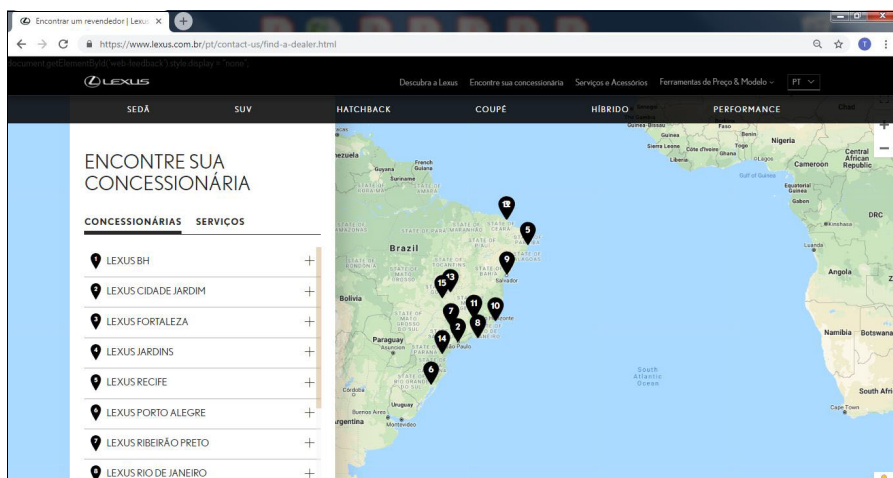

- Através da leitura do QR Code:

Acesse a câmera do celular/tablet e efetue a leitura do símbolo abaixo (QR Code) que aciona o navegador diretamente para o endereço.



## Introdução

As informações deste capítulo destinam-se a descrever de forma geral, a cobertura de garantia do seu novo Lexus. Caso sejam necessárias mais informações a respeito da utilização do veículo, solicitamos a leitura deste manual.

Esteja ciente de qualquer modificação em seu veículo Lexus, poderá afetar seu rendimento, segurança, dirigibilidade e, ainda, violar a legislação de trânsito vigente.

Além disso, tais modificações poderão implicar na perda da garantia contratual concedida pela Lexus do Brasil Ltda.



### ATENÇÃO

No ato da compra do seu veículo Lexus 0 km, exija da Rede de Concessionárias Autorizadas Lexus explicações a respeito da garantia concedida pela Lexus do Brasil Ltda.

A garantia não se aplica aos veículos adquiridos através de importação direta ou importação independente, quer seja feita pelo próprio proprietário, ou pela Rede de Concessionárias Autorizadas Lexus.

Para que você desfrute da segurança que a garantia proporciona, solicite informações da Concessionária Autorizada Lexus ou ao responsável pela venda do veículo se o seu veículo se enquadra nas condições acima.



### ATENÇÃO

A concessão da garantia dos veículos Lexus está condicionada à realização de todas as manutenções (preventiva, corretiva e emergencial) na Rede de Concessionárias Lexus dentro dos prazos e limites estabelecidos neste Manual.

## Garantia dos veículos Lexus

### Período de cobertura básica

A Lexus do Brasil Ltda., através da sua Rede de Concessionárias Autorizadas Lexus e desde que todas as manutenções (preventivas, corretivas e emergenciais) sejam realizadas nesta, garante seus veículos em condições normais de utilização, contra defeitos de fabricação de peças ou de montagem, por um período total de 48 (quarenta e oito) meses, sendo que os primeiros 90 (noventa) dias referem-se a garantia legal prevista no Código de Defesa do Consumidor e, o período subsequente, a garantia contratual concedida por mera liberalidade da Lexus do Brasil Ltda.

O prazo de garantia é contado a partir da data de entrega do veículo 0km, tendo por destinatário o primeiro proprietário. Esta cobertura aplica-se exclusivamente aos veículos utilizados para fins particulares, cuja emissão da respectiva nota fiscal tenha como destinatário uma pessoa física.

#### ■ Condição de garantia

A cobertura acima não será aplicada para veículos utilizados para fins comerciais (locadoras de veículos, compartilhamento de veículos, táxis, uso por motoristas de aplicativos e frotistas) ou cuja nota fiscal tenha como destinatário uma pessoa jurídica. Nestes casos, a garantia ficará limitada ao

período de 48 (quarenta e oito) meses ou 100.000 km (cem mil quilômetros), prevalecendo o que primeiro ocorrer.

Em todos os casos, deve ainda ser observado os limites de garantia com relação aos itens de garantia diferenciada e os itens de desgaste natural, previstos a seguir.



#### NOTA

O prazo de garantia de peças e componentes que tenham sido substituídos em garantia durante o período de cobertura básica, extingue-se na mesma data do término da garantia contratual concedida pela Lexus do Brasil Ltda.



#### ATENÇÃO

As condições de garantia acima mencionadas são válidas apenas no território nacional e para veículos distribuídos e/ou comercializados pela Lexus do Brasil Ltda., através da sua Rede de Concessionárias Autorizadas Lexus.

#### ■ Acessórios

Acessórios podem ser adquiridos na Rede de Concessionárias Autorizadas Lexus. Mesmo que genuínos Lexus, seu prazo de garantia não mantém nenhuma relação com o prazo de garantia do veículo.

Portanto, exija no ato da compra do veículo, as respectivas notas fiscais dos acessórios que equipam o veículo, o que lhe permitirá usufruir a garantia destes itens.

#### ■ Totalmente transferível

A garantia prevista neste manual é totalmente transferível aos proprietários subsequentes do veículo.



#### ATENÇÃO

Nos casos em que o veículo foi adquirido para fins comerciais e posteriormente revendido para fins particulares dentro do período vigente de garantia, prevalecerão as condições de garantia da primeira aquisição, sendo a garantia limitada a 48 (quarenta e oito) meses ou a 100.000km (cem mil quilômetros), prevalecendo o que primeiro ocorrer.

#### Cobertura diferenciada da garantia

#### ■ Bateria 12V

A partir da data de entrega do veículo 0 km ao primeiro proprietário, a bateria 12 V possui 12 (doze) meses de garantia, sem limite de quilometragem para veículo de uso particular ou com limitação de 50.000 km (cinquenta mil quilômetros) para veículo de uso comercial ou cuja nota fiscal tenha sido emitida em nome de pessoa jurídica, prevalecendo o que ocorrer primeiro.

#### ■ Conjunto da suspensão e componentes internos:

##### ► Conjunto da suspensão

- Barra estabilizadora
- Mancais
- Eixo traseiro
- Quadro Auxiliar
- Braço dianteiro e traseiro
- Amortecedores
- Molas
- Batentes
- Coxins

### ► Componentes internos

- Rolamentos
- Revestimento dos bancos
- Volante de direção
- Guarniões das portas
- Multimídia

A partir da data de entrega do veículo 0 km ao primeiro proprietário, os itens mencionados anteriormente possuem 36 (trinta e seis) meses de garantia, sem limite de quilometragem para veículo de uso particular.

Para veículos de uso comercial ou cuja nota fiscal tenha sido emitida em nome de pessoa jurídica, aplica-se 36 (trinta e seis) meses de garantia, com limitação de 100.000 km (cem mil quilômetros), prevalecendo o que ocorrer primeiro.

### ■ Componentes do Sistema Híbrido

- Bateria híbrida
- Módulo de controle da bateria híbrida
- Módulo de controle de energia
- Inversor/conversor

Além do período de cobertura básica, a Lexus do Brasil Ltda. oferece a garantia estendida de 36 (trinta e seis) meses ou 200.000 km (duzentos mil quilômetros), o que ocorrer primeiro, contra defeitos de fabricação e montagem do sistema híbrido, totalizando 7 (sete) anos de garantia, desde que realizadas todas as revisões periódicas na Rede de Concessionárias Autorizadas Lexus.

A limitação de quilometragem acima citada aplica-se a todos os veículos, independente do uso ou do faturamento, mas limita-se às peças citadas neste parágrafo.

### Peças de desgaste natural

A substituição de peças e componentes decorrente do uso normal do veículo e desgaste natural que toda peça e componente possui, não é coberta pela garantia, posto que não se trata de defeito de fabricação.

Segue abaixo as peças consideradas como itens de desgaste natural:

- Aditivos
- Bateria do controle remoto da chave
- Combustível
- Elemento filtro de ar
- Filtro de ar
- Filtro de combustível (linha)
- Filtro de combustível (tanque)
- Filtro de óleo
- Filtro do ar-condicionado
- Fluidos
- Fusíveis
- Gás refrigerante do ar-condicionado
- Lâmpadas (exceto lâmpadas de xenon, quando originais do modelo do veículo)
- Lonas e tambores de freio
- Lubrificantes
- Óleo
- Palhetas dos limpadores do para-brisa
- Pastilhas de freio
- Velas de ignição

**NOTA**

Caso seja necessária a substituição de alguma peça de desgaste natural, após o prazo de 90 (noventa) dias da aquisição do veículo, o custo será de responsabilidade exclusiva do proprietário do veículo.

**Itens e serviços não cobertos em garantia****■ Fatores fora de controle da Lexus do Brasil Ltda.**

- Reparos e ajustes resultantes da má utilização do veículo (por exemplo, funcionamento do motor a alta rotação, sobrecarga), negligência, modificação, alteração, utilização indevida, acidentes, ajustes e reparos impróprios, utilização do veículo em competições, utilização de peças não genuínas e qualquer uso contrário ao especificado no manual do proprietário.
- Danos de qualquer natureza causados ao veículo por ação do indivíduo, animais, danos acidentais ou naturais do meio ambiente, tais como chuva ácida, ação de substâncias químicas, seiva das árvores, salinidade, granizo, vendaval, raios, inundações, impactos de quaisquer objetos e outros atos da natureza.
- Reparos e ajustes necessários em razão de manutenção imprópria (realizadas por terceiros ou fora da Rede de Concessionárias Autorizadas Lexus), da falta de uso do veículo, do uso de fluidos (e lubrificantes) não recomendados pela Lexus do Brasil Ltda.
- Reparos e ajustes resultados do uso de combustível fora das especificações estipuladas pela legislação em vigor.
- Serviços de limpeza, lavagens, regulagens, balanceamento, alinhamento e cambagens de rodas e higienização do sistema de ar-condicionado.
- Eliminação de ruídos e vibrações causados pela utilização ou características do veículo.
- Descoloração, enfraquecimento, deformação ou manchas nos bancos, forrações de portas, manopla da alavanca da transmissão, volante, forro do teto, decorrentes do uso e da exposição frequente do sol.
- Danos causados pela utilização de acessórios que alterem o veículo e seu adequado funcionamento. Exemplos: Grades com menor área de ventilação do radiador, rodas e pneus fora do recomendado pela Lexus do Brasil Ltda., reboque para transportes de cargas, sistemas de áudio e vídeo que alterem o sistema elétrico e lâmpadas não genuínas ou impróprias ao modelo do veículo, assim como qualquer componente em desacordo com o recomendado no manual do proprietário.

**■ Ferrugem superficial na caçamba (veículos de carga)**

Falhas na pintura, amassamentos nas chapas e corrosão nas faces internas e externas da caçamba decorrentes de

agente externo ou da sua utilização com carga não cobertos em garantia.

### ■ Quebra de vidros

Trincas e quebras de peças de vidro decorrentes de agentes externos, tais como batidas de pedras, granizo, galhos de árvore, não são cobertos em garantia.

### ■ Gastos extras

A garantia não se aplica a custos com despesa de transporte, imobilização do veículo, hospedagem, comunicação, socorro, guincho ou locação de veículo, bem como lucros cessantes.

### ■ Quilometragem adulterada

Qualquer fato ou evidência que caracterize a adulteração da quilometragem do veículo implica na extinção total da sua garantia.

### ■ Manutenção de responsabilidade do proprietário

Ajuste do motor, lubrificação, limpeza, substituição de filtros, líquido de arrefecimento do motor, peças de desgaste natural, são alguns dos itens de revisão periódica que todos os veículos necessitam. Portanto, devem ser custeados pelo proprietário do veículo.

### ■ Não realização da revisão periódica

A não realização da revisão periódica na Rede de Concessionárias Autorizadas Lexus do território nacional implica na extinção imediata e total da garantia do veículo.

## Responsabilidades do proprietário

### ■ Obtenção do serviço de garantia

É de responsabilidade do proprietário, a entrega do seu veículo para reparo em qualquer Concessionária Autorizada Lexus do território nacional para obter a garantia.

São condições fundamentais para a efetivação da garantia:

- Que a reclamação seja dirigida obrigatoriamente à Rede de Concessionárias Autorizadas Lexus do território nacional logo após a constatação da desconformidade apresentada;
- Que obrigatoriamente seja apresentado este manual do veículo devidamente preenchido e com a comprovação de todas as revisões periódicas executadas de acordo com o plano de revisão periódica.

### ■ Manutenção

É de responsabilidade do proprietário a operação e condução corretas, manutenção e cuidados com o seu veículo Lexus, de acordo com as instruções contidas neste manual.

## Garantia de peças genuínas de reposição Lexus

### ◆ Adquiridas e instaladas na Rede de Concessionárias Autorizadas Lexus do território nacional

As peças genuínas de reposição Lexus possuem uma garantia contra defeito comprovado de fabricação de 1 (um) ano sem limite de quilometragem, sendo que os primeiros 90 (noventa) dias referem-se à garantia legal, prevista no Código de Defesa do Consumidor e o período subsequente, a garantia contratual concedida por mera liberalidade do fabricante.

Para fazer jus ao período desta garantia (garantia legal e garantia contratual) as peças de reposição genuínas Lexus deverão ser adquiridas e instaladas obrigatoriamente na Rede de Concessionárias Autorizadas Lexus do território nacional.

Para o reconhecimento da garantia, a nota fiscal original da compra da peça genuína de reposição Lexus (emitida no território nacional) e a ordem de serviço da sua instalação no veículo serão solicitadas para comprovação do período de garantia.

### ◆ Adquiridas no balcão das Concessionárias Autorizadas Lexus do território nacional e instaladas fora da Rede de Concessionárias Autorizadas Lexus

As peças genuínas de reposição Lexus adquiridas na Rede de Concessionárias Autorizadas Lexus do território nacional e instaladas fora da rede de Concessionárias Autorizadas (peça balcão), estarão abrangidas exclusivamente pela garantia legal de 90 (noventa) dias, contra defeito comprovado de fabricação.

Para o reconhecimento da garantia, a nota fiscal original da compra da peça no balcão de uma Concessionária Autorizada Lexus (emitida no território nacional) será solicitada, para a comprovação da validade do período de garantia.

#### ⚠ ATENÇÃO

- A garantia das peças genuínas de reposição Lexus assim como a garantia do veículo, não abrangem o desgaste natural das peças, posto que não se trata de defeito de fabricação.

A Lexus concede garantia apenas as peças genuínas adquiridas na rede de Concessionárias Autorizadas Lexus do território nacional.



## Garantia de acessórios genuínos Lexus

### ◆ Adquiridas e instaladas na Rede de Concessionárias Autorizadas Lexus do território nacional

Os acessórios genuínos Lexus possuem garantia contra defeito de fabricação de 1 (um) ano sem limite de quilometragem, sendo que os primeiros 90 (noventa) dias referem-se à garantia legal, prevista no Código de Defesa do Consumidor e o período subsequente à garantia contratual concedida por mera liberalidade do fabricante.

Para fazer jus ao período desta garantia legal e garantia contratual) os acessórios deverão ser adquiridos e instalados em Concessionárias Autorizadas Lexus do território nacional. Para o reconhecimento da garantia, a nota fiscal original da compra do acessório genuíno Lexus (emitida no território nacional) e a ordem de serviço da sua instalação no veículo serão solicitadas para comprovação do período de garantia.

### ◆ Adquiridos no balcão da Rede de Concessionárias Autorizadas Lexus do território nacional e instalados fora da Rede de Concessionárias Autorizadas Lexus

Os acessórios genuínos adquiridos em Concessionárias Autorizadas Lexus do território nacional e instalados fora da Rede de Concessionárias Autorizadas Lexus estarão abrangidos exclusivamente pela garantia legal de 90 (noventa) dias, contra defeito de fabricação.

Para o reconhecimento da garantia, a nota fiscal original da compra do acessório genuíno Lexus (emitida no território nacional) será solicitada para comprovação do período de garantia.



#### ATENÇÃO

- O prazo de garantia dos acessórios genuínos Lexus é exclusivo e não mantém nenhuma relação com o prazo de garantia do veículo.
- A garantia dos acessórios assim como a garantia do veículo, não abrangem o desgaste natural das peças, posto que não se trata de defeito de fabricação.

## Blindagem de veículos

A blindagem de seu veículo Lexus poderá comprometer o adequado funcionamento mecânico, dinâmico, elétrico e estrutural do veículo, ocasionando desconformidades em relação às características originais de fábrica.

Ocorrerá aumento de peso e a rigidez da carroçaria interferindo diretamente no desempenho (aumento do consumo de combustível) e durabilidade de suas peças e componentes relacionados a blindagem (a estrutura de blindagem agrega um peso adicional e exigirá mais do veículo para atuar em condições rotineiras para as quais não foi projetado).

As alterações e/ou modificações acima estão fora do controle de qualidade da Lexus que se reserva o direito de não cobrir em garantia defeitos/desconformidades decorrentes de tais alterações e/ou peças utilizadas nos serviços de blindagem.

Por tratar-se de componentes não fabricados pela Lexus tampouco comercializados e/ou utilizados na fabricação do veículo, o prazo de garantia dos serviços de blindagem bem como de suas peças e componentes não mantém nenhuma relação com o prazo de garantia do veículo.

Exija da empresa de blindagem responsável, no ato da realização do serviço de blindagem, o certificado de garantia.

## Informações importantes

### ◆ Acessórios, peças de reposição e modificações em seu veículo Lexus

Uma grande quantidade de peças de reposição e acessórios não genuínos para os veículos Lexus estão disponíveis no mercado. Utilizando estes acessórios, ou peças de reposição, você poderá afetar a segurança e funcionamento do seu veículo Lexus, mesmo que estes componentes sejam aprovados pelas leis vigentes. A Lexus do Brasil não se responsabiliza e não garante tais peças de reposição ou acessórios que não sejam genuínos Lexus, ou homologados pela Lexus, tampouco a substituição ou a instalação desses componentes.

O veículo não deve ser modificado com produtos não genuínos. Modificações com produtos não genuínos Lexus implicam na extinção imediata e total da garantia do veículo, além de que podem afetar o desempenho, a segurança, a durabilidade do veículo e, ainda, violar a legislação veicular.

## Precauções quanto aos serviços que você mesmo pode fazer

Se você mesmo realizar a manutenção, certifique-se de observar o procedimento correto nestas seções.

## Manutenção

Itens	Peças e ferramentas
Condição da bateria de 12 volts (→P.403)	<ul style="list-style-type: none"> <li>• Graxa</li> <li>• Chave convencional (para parafusos das braçadeiras dos terminais)</li> </ul>
Nível de líquido de arrefecimento da unidade de controle de potência/motor (→P.400)	<ul style="list-style-type: none"> <li>• "Lexus Super Long Life Coolant" ou um líquido de arrefecimento similar de alta qualidade à base de etileno glicol, sem silicato, sem amina, sem nitrito e sem borato, com tecnologia de ácido orgânico híbrido long-life "Lexus Super Long Life Coolant" consiste na pré-mistura de 50% de líquido de arrefecimento e 50% de água deionizada.</li> <li>• Funil (usado somente para adição de líquido de arrefecimento)</li> </ul>

Itens	Peças e ferramentas
Nível de óleo do motor (→P.398)	<ul style="list-style-type: none"> <li>• "Lexus Genuine Motor Oil" ou equivalente</li> <li>• Pano ou toalha de papel</li> <li>• Funil (usado somente para adição de óleo do motor)</li> </ul>
Fusíveis (→P.416)	<ul style="list-style-type: none"> <li>• Fusível com corrente nominal igual à do original</li> </ul>
Lâmpadas (→P.419)	<ul style="list-style-type: none"> <li>• Lâmpada com potência elétrica e número iguais à original</li> <li>• Chave de fenda Phillips</li> <li>• Chave de fenda</li> <li>• Chave de roda</li> </ul>
Radiador e condensador (→P.401)	—
Pressão de inflagem dos pneus (→P.485)	<ul style="list-style-type: none"> <li>• Medidor de pressão do pneu</li> <li>• Fonte de ar comprimido</li> </ul>
Fluido do lavador (→P.401)	<ul style="list-style-type: none"> <li>• Água ou fluido do lavador contendo anticongelante (para uso no inverno)</li> <li>• Funil (usado somente para adição de água ou fluido do lavador)</li> </ul>

### ATENÇÃO

O compartimento do motor contém muitos mecanismos e fluidos que podem se mover repentinamente, ficar quentes ou energizados eletricamente. Para evitar ferimentos graves ou fatais, observe as precauções abaixo.

#### ■ Durante operações no compartimento do motor

- Certifique-se de que “ACESSÓRIOS” ou “IGNIÇÃO LIGADA” no computador de bordo colorido e o indicador “READY” estejam desligados.
- Mantenha as mãos, roupas e ferramentas afastadas do ventilador e da correia de acionamento do motor em movimento.

### ATENÇÃO

- Esteja atento para não tocar no motor, radiador, unidade de controle de potência, coletor de escapamento, etc. imediatamente após a condução, uma vez que poderão estar quentes. O óleo e os demais fluidos também poderão estar quentes.
- Não mantenha nenhum material altamente inflamável, como papéis ou tecidos, no compartimento do motor.
- Não fume, não crie faíscas nem exponha o combustível a chamas. Os gases do combustível são inflamáveis.
- Esteja atento, uma vez que o fluido de freio poderá queimar as suas mãos ou olhos além de danificar as superfícies pintadas. Se houver contato do fluido de freio com as mãos ou os olhos, lave a área afetada com água limpa imediatamente.  
Caso ainda sinta desconforto, consulte um médico.

#### ■ Ao trabalhar próximo a ventiladores elétricos de arrefecimento ou à grade do radiador

Certifique-se de que o interruptor do motor esteja desligado.

Com o botão de partida posicionado no modo ON (LIGADO), os ventiladores elétricos de arrefecimento poderão ser acionados automaticamente se o ar-condicionado estiver ligado e/ou a temperatura do líquido de arrefecimento estiver alta. (→P.401)

#### ■ Óculos de segurança

Use óculos de segurança para evitar que quaisquer materiais, jatos de fluido etc. atinjam seus olhos.

### NOTA

#### ■ Se o filtro de ar for removido

Dirigir com o filtro de ar removido pode resultar em desgaste excessivo do motor devido a sujeiras no ar.

#### ■ Se o nível do fluido estiver baixo ou alto

É normal que o nível do fluido de freio abaixe levemente conforme o desgaste das pastilhas de freio ou quando o nível do fluido no acumulador estiver alto. Se o reservatório exigir reabastecimento frequente, isto poderá indicar um problema grave.

## Capô do motor

### Abra o capô.

- 1 Puxe a alavanca de destravamento do capô.

O capô irá saltar levemente.

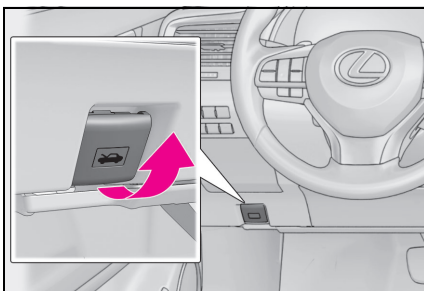

- 2 Levante o engate e, a seguir, o capô.

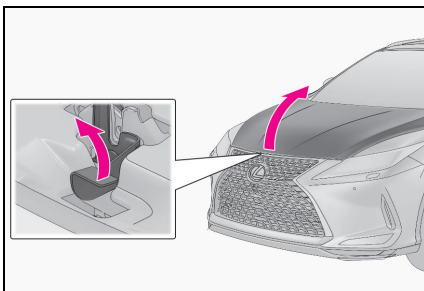

### ⚠ ATENÇÃO

#### ■ Inspeção antes de dirigir

Verifique se o capô está totalmente fechado e travado.

Se não estiver travado corretamente, o capô poderá abrir enquanto o veículo estiver em movimento, o que poderá resultar em acidente com ferimentos graves ou fatais.

## Posicionamento do macaco mecânico

Ao usar um macaco mecânico, siga as instruções contidas no manual fornecido com ele e execute a operação com segurança.

Ao levantar o veículo com o macaco mecânico, posicione-o corretamente. O posicionamento incorreto do macaco mecânico poderá danificar o veículo ou resultar em ferimentos.

## Localização da aplicação do macaco mecânico

### ■ Dianteira

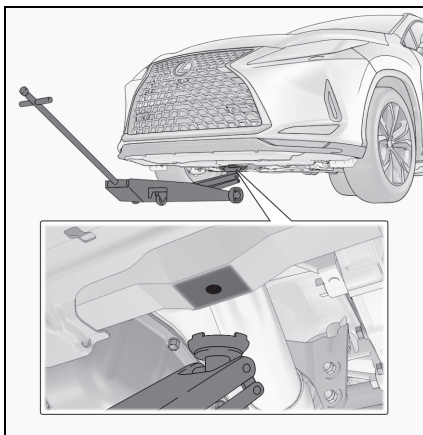

## ■ Traseiro

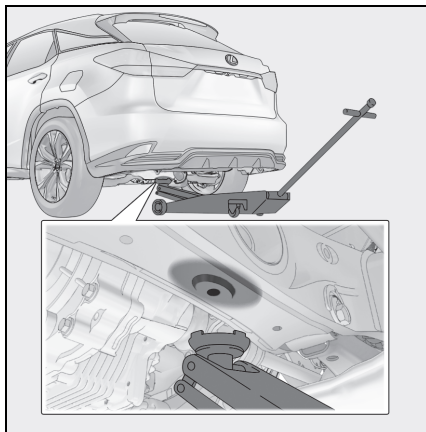

## Compartimento do motor

### Componentes

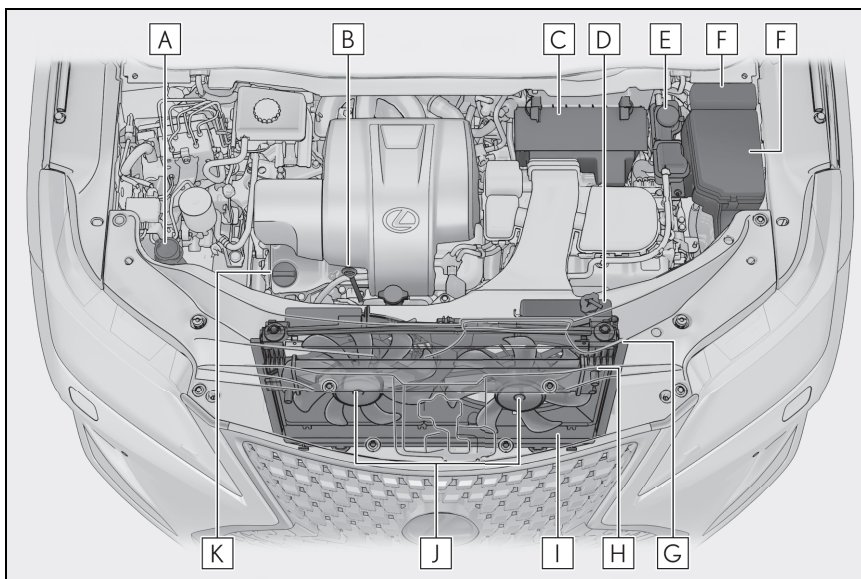

- A** Reservatório de fluido do lavador (→P.401)
- B** Vareta de nível de óleo do motor (→P.398)
- C** Filtro de ar (→P.402)
- D** Reservatório do líquido de arrefecimento do motor (→P.400)
- E** Reservatório do líquido de arrefecimento da unidade de controle de potência (→P.400)
- F** Caixas de fusíveis (→P.416)
- G** Radiador (→P.401)
- H** Radiador do líquido de arrefecimento da unidade de controle de potência (→P.401)
- I** Condensador (→P.401)
- J** Ventiladores elétricos de arrefecimento
- K** Tampa do bocal de abastecimento de óleo do motor (→P.398)

#### ■ Bateria de 12 volts

→P.403

## Verificação e adição do óleo do motor

Com o motor em temperatura operacional e desligado, verifique o nível de óleo indicado na vareta.

### ■ Inspeção do óleo do motor

- 1 Estacione o veículo em uma superfície nivelada. Após aquecer o motor e desligar o sistema híbrido, aguarde mais de 5 minutos para que o óleo retorne ao fundo do sistema híbrido.
- 2 Segure um pedaço de pano sob a extremidade e puxe a vareta.

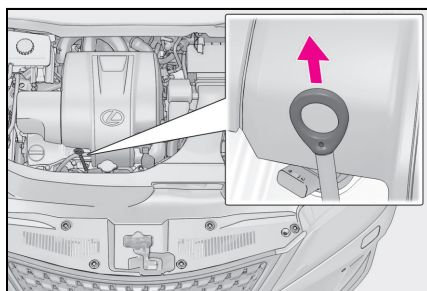

- 3 Limpe a vareta.
- 4 Reintroduza a vareta totalmente.
- 5 Segurando um pano sob a extremidade, remova a vareta e verifique o nível do óleo.

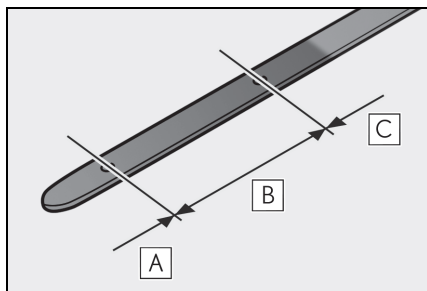

- A** Baixo
- B** Normal
- C** Excessivo

O formato da vareta pode variar dependendo do tipo de motor e/ou veículo.

- 6 Limpe a vareta e reintroduza-a totalmente.

### ■ Inspeção do o tipo de óleo e preparo dos itens necessários

Certifique-se de verificar o tipo de óleo e preparar os itens necessários antes de adicionar óleo.

- Classificação de óleo do motor → P.483
- Quantidade de óleo (Baixo → Cheio) 1,8 L
- Item Funil limpo

### ■ Adição de óleo do motor

Se o nível de óleo estiver abaixo, ou próximo do nível baixo, adicione óleo do mesmo tipo existente no motor.

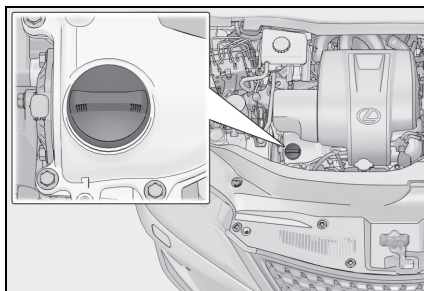

- 1 Remova a tampa de abastecimento de óleo girando-a no sentido anti-horário.



- 2 Adicione óleo lentamente, verificando a vareta medidora.
- 3 Instale a tampa do bocal de enchimento de óleo girando-a no sentido horário.



### ■ Consumo do óleo do motor

Uma quantidade de óleo é consumida durante a condução. Nas situações descritas abaixo, o consumo de óleo pode aumentar, e pode haver a necessidade de reabastecimento de óleo dentro dos intervalos de manutenção.

- Quando o motor for novo, por exemplo, logo após a aquisição do veículo ou após a troca do motor.
- Se um óleo de baixa qualidade ou com viscosidade inadequada for utilizado para o abastecimento.
- Ao dirigir em altas rotações do motor ou com carga pesada ao dirigir acelerando ou desacelerando frequentemente
- Ao deixar o motor em marcha lenta por um longo período, ou ao dirigir frequentemente em tráfego pesado

### ■ Após a troca de óleo do motor

Os dados de manutenção do óleo do motor devem ser zerados. Execute os seguintes procedimentos:

- 1 Pressione < ou > dos interruptores de controle do medidor e selecione  no computador de bordo colorido.
- 2 Pressione ^ ou v do interruptor de controle do medidor, selecione “Configurações do Veículo” e, depois, “Manutenção do Óleo”. (Para confirmar a configuração, pressione .)
- 3 Selecione “Sim” e pressione .
- 4 Uma mensagem é exibida no computador de bordo colorido.

## ⚠ ATENÇÃO

### ■ Óleo retirado do motor

- O óleo do motor usado contém contaminantes potencialmente perigosos que poderão causar problemas na pele, como inflamações ou câncer. Portanto, esteja atento para evitar o contato constante e prolongado. Para remover o óleo do motor da pele, lave bem usando água e sabão.
- Descarte o óleo usado e os filtros somente conforme os métodos seguros e aceitáveis. Não descarte o óleo usado e os filtros como lixo doméstico comum, na rede de esgoto ou diretamente no solo. Contate uma Concessionária Autorizada Lexus, posto de serviço ou concessionária autorizada de componentes automotivos para informações sobre a reciclagem ou descarte do óleo.
- Não deixe o óleo usado próximo ao alcance de crianças.

## ⚠ NOTA

### ■ Para evitar danos sérios ao motor

Verifique regularmente o nível de óleo do motor.

### ■ Ao substituir o óleo do motor

- Seja cauteloso para não borrifar óleo nos componentes do veículo.
- Evite o abastecimento excessivo para que o motor não seja danificado.
- Verifique o nível de óleo na vareta medidora sempre que reabastecer o veículo.
- Certifique-se de que a tampa do bocal de abastecimento de óleo do motor seja reapertada corretamente.

## Verificação do líquido de arrefecimento

### ■ Reservatório de fluido de arrefecimento do motor

O nível do líquido de arrefecimento estará satisfatório se estiver entre as linhas "FULL" (CHEIO) e "LOW" (BAIXO) no reservatório quando o sistema híbrido estiver frio.

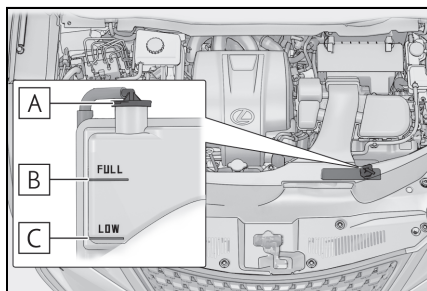

**A** Tampa do reservatório

**B** Linha "FULL" (CHEIO)

**C** Linha "LOW" (BAIXO)

Se o nível estiver na linha ou abaixo da linha "LOW", adicione líquido de arrefecimento até atingir a linha "FULL".  
(→P.465)

### ■ Reservatório do líquido de arrefecimento da unidade de controle de potência

O nível do líquido de arrefecimento estará satisfatório se estiver entre as linhas "FULL" (CHEIO) e "LOW" (BAIXO) no reservatório quando o sistema híbrido estiver frio.

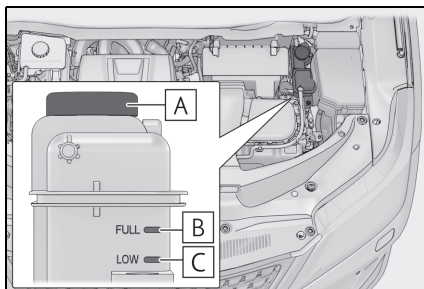

**A** Tampa do reservatório

**B** Linha "FULL" (CHEIO)

**C** Linha "LOW" (BAIXO)

Se o nível estiver na linha ou abaixo da linha "LOW", adicione líquido de arrefecimento até atingir a linha "FULL".  
(→P.465)

### ■ Seleção de líquido de arrefecimento

Utilize apenas o "Lexus Super Long Life Coolant" ou líquido de arrefecimento similar de alta qualidade à base de etileno glicol, sem silicato, sem amina, sem nitrito e sem borato, com tecnologia aço orgânica híbrida de longa vida.

O "Lexus Super Long Life Coolant" consiste de pré-mistura de 50% de líquido de arrefecimento e 50% de água deionizada. (Temperatura mínima: -35°C)

Para detalhes adicionais sobre líquido de arrefecimento, contate uma Concessionária Autorizada Lexus.

### ■ Se o nível do líquido de arrefecimento diminuir logo após o reabastecimento

Inspecione visualmente o radiador, as mangueiras, as tampas do reservatório do líquido de arrefecimento, o registro de drenagem e a bomba de água.

Se não for identificado vazamento, providencie um teste uma Concessionária Autorizada Lexus para verificar se há vazamentos no sistema de arrefecimento.

**⚠️ ATENÇÃO****■ Quando o sistema híbrido estiver quente**

Não remova as tampas do reservatório do líquido de arrefecimento da unidade de controle de potência/motor a combustível e a tampa do radiador.

O sistema de arrefecimento poderá estar pressurizado e poderá haver borrifamento de líquido de arrefecimento em alta temperatura se a tampa for removida, resultando em queimaduras ou outros ferimentos.

**⚠️ NOTA****■ Ao adicionar líquido de arrefecimento do motor**

O líquido de arrefecimento não é água pura nem um simples anticongelante. A mistura correta de água e anticongelante deverá ser usada para que haja lubrificação correta, proteção contra corrosão e arrefecimento. Leia a etiqueta do produto anticongelante ou líquido de arrefecimento.

**■ Se houver borrifamento de líquido de arrefecimento**

Lave a área atingida com água para evitar danos aos componentes ou à pintura.

**Verificação do radiador e do condensador**

Verifique o radiador e o condensador, e limpe quaisquer objetos estranhos.

Se algum dos componentes acima estiver excessivamente sujo ou houver dúvidas sobre a sua condição, providencie a inspeção do veículo em uma Concessionária Autorizada Lexus.

**⚠️ ATENÇÃO****■ Quando o sistema híbrido estiver quente**

Não toque no radiador ou condensador uma vez que poderão estar quentes e causar queimaduras.

**Fluido do lavador**

Se algum lavador não funcionar ou se uma mensagem de advertência for exibida no computador de bordo colodido, o tanque do lavador poderá estar vazio. Adicione fluido do lavador.

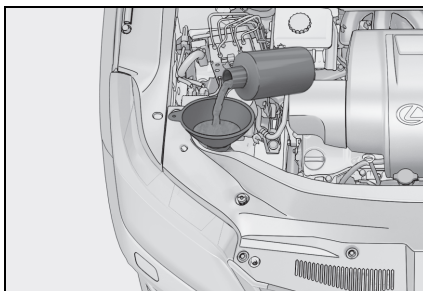
**⚠️ ATENÇÃO****■ Ao adicionar fluido do lavador**

Não adicione fluido do lavador quando o sistema híbrido estiver quente ou em funcionamento, uma vez que o fluido contém álcool e poderá entrar em combustão, caso respingue no motor etc.

**⚠️ NOTA****■ Não use outro produto além de fluido do lavador**

Não use água e sabão ou anticongelante para motor ao invés do fluido do lavador.

Fazer isso pode causar estrias nas superfícies pintadas do veículo, bem como danificar a bomba e fazer com que o fluido do lavador não seja borrifado.

### ■ Diluição de fluido do lavador

Dilua o fluido do lavador em água conforme a necessidade.

Consulte as temperaturas de congelamento listadas na etiqueta do recipiente do fluido do lavador.

### Verifique o filtro de ar conforme

Verifique o filtro de ar conforme segue:

- 1 Solte as presilhas.

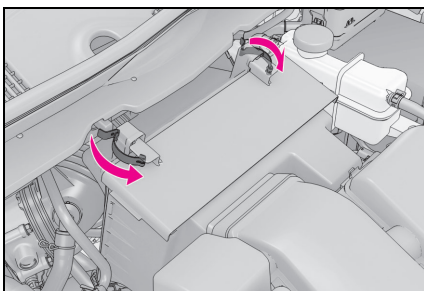

- 2 Levante a tampa.

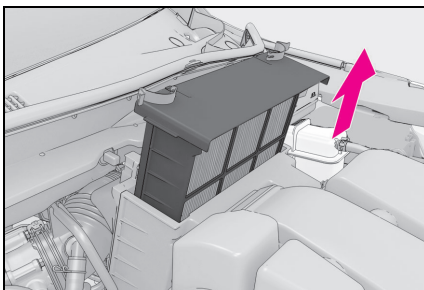

- 3 Remova o filtro de ar.

Inspeccione a superfície externa do filtro, e substitua-o caso esteja extremamente sujo. Se o filtro estiver apenas moderadamente empoeirado, aplique ar compri-

mido para limpá-lo.

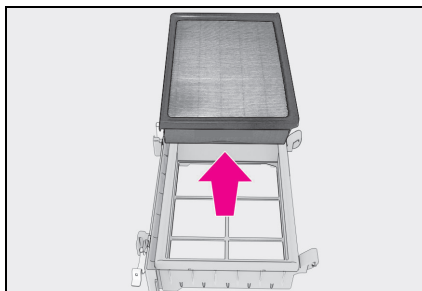

### ⚠ ATENÇÃO

#### ■ Para evitar a inalação de poeira

Use um respirador ao utilizar ar comprimido para limpar o filtro de ar.

### ⚠ NOTA

#### ■ Para evitar danos ao motor

Não dirija com o filtro de ar removido. Isso pode causar desgaste excessivo do motor.

## Bateria de 12 volts

### Localização

#### ► RX450h

A bateria de 12 volts fica no lado esquerdo do compartimento de bagagem.

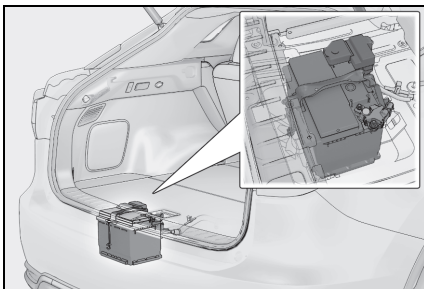

#### ► RX450hL

A bateria de 12 volts fica no lado esquerdo do compartimento de bagagem.

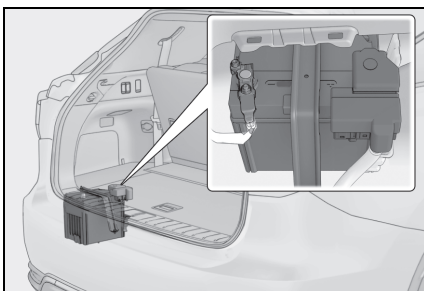

### Remoção da tampa da bateria de 12 volts

#### ► RX450h

- 1 Levante a cobertura do assoalho do porta-malas e fixe o gancho. (→P.308)

- 2 Remova a tampa após remover as presilhas.

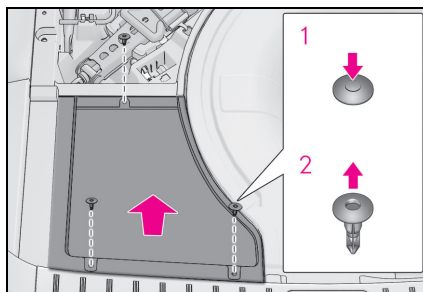

- 1 Pressionar
- 2 Puxe

#### ► RX450hL

- 1 Remova a cobertura do assoalho central e a cobertura do compartimento auxiliar lateral. (→P.310)
- 2 Remova a tampa da bateria de 12 volts.

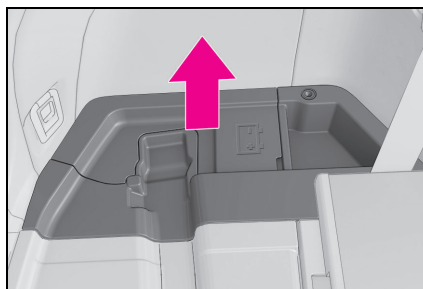

- 3 Remova a cobertura do acabamento lateral.

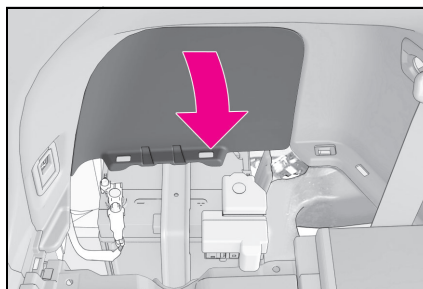

### ■ Antes de recarregar

Durante a recarga, a bateria de 12 volts produz gás hidrogênio, que é inflamável e explosivo. Portanto, observe as seguintes precauções antes de recarregar:

- Se a recarga for efetuada com a bateria de 12 volts instalada no veículo, desconecte o cabo massa.
- Certifique-se de que o interruptor de alimentação elétrica do carregador esteja desligado ao conectar e desconectar os cabos do carregador à bateria de 12 volts.

### ■ Após a recarga/reconexão da bateria de 12 volts

- Poderá não ocorrer a partida do sistema híbrido. Siga o procedimento abaixo para inicializar o sistema.

- 1 Posicione a alavanca de mudança de marchas em P.
- 2 Abra e feche qualquer uma das portas.
- 3 Reinicie o Sistema híbrido.

- Poderá não ser impossível destravar as portas usando o Smart entry & start imediatamente após reconectar a bateria de 12 volts. Se isso ocorrer, use o controle remoto ou a chave mecânica para travar/destravar as portas.

- Ligue o sistema híbrido com o botão de partida no modo ACESSÓRIOS. O sistema híbrido poderá não dar partida com o botão de partida desligado. No entanto, o sistema híbrido funcionará normalmente a partir da segunda tentativa.

- O modo do botão de partida é registrado pelo veículo. Se a bateria de 12 volts for desconectada e reconectada, o veículo retornará o modo do botão de partida ao estado em que estava antes da bateria de 12 volts ser desconectada. Certifique-se de desligar o botão de partida antes de desconectar a bateria de 12 volts. Seja extremamente cauteloso ao conectar a bateria de 12 volts se o modo do botão de partida antes de desconectar a bateria não for conhecido.

Se não houver partida mesmo após várias tentativas de todos os métodos acima, entre em contato com a Concessionária Autorizada Lexus.



### ATENÇÃO

#### ■ Substâncias químicas da bateria de 12 volts

A bateria de 12 volts contém substâncias tóxicas e ácido sulfúrico corrosivo e poderá produzir hidrogênio que é inflamável e explosivo. Para reduzir o risco de ferimentos graves ou fatais, observe as seguintes precauções ao trabalhar na bateria de 12 volts ou nas proximidades dela:

- Não provoque faíscas tocando os terminais da bateria de 12 volts com ferramentas.
- Não fume nem acenda fósforos nas proximidades da bateria de 12 volts.
- Evite o contato com os olhos, pele e roupas.
- Jamais inale ou permita a ingestão de eletrólito.
- Use óculos de segurança ao trabalhar próximo da bateria de 12 volts.
- Mantenha as crianças afastadas da bateria de 12 volts.

#### ■ Onde carregar a bateria de 12 volts com segurança

Sempre carregue a bateria de 12 volts em uma área aberta. Não carregue a bateria de 12 volts em uma garagem ou ambiente fechado onde não haja ventilação suficiente.

### ■ Medidas de emergência sobre o eletrólito

- Se houver contato de eletrólito nos olhos  
Lave os olhos com água pura por um período mínimo de 15 minutos e providencie atendimento médico imediato. Se possível, continue aplicando água com esponja ou pano durante o trajeto até a assistência médica.
- Se houver contato de eletrólito com a pele  
Lave bem a área afetada. Se houver a sensação de dor ou queimadura, procure assistência médica imediatamente.
- Se houver contato de eletrólito com as roupas  
O eletrólito poderá passar do tecido para a sua pele. Tire imediatamente a roupa e adote o procedimento acima, se necessário.
- Se houver ingestão acidental de eletrólito  
Beba uma grande quantidade de água ou leite. Providencie assistência médica imediatamente.

### ■ Quando recarregar a bateria de 12 volts

Utilize uma bateria de 12 volts projetada para esse veículo. A negligência poderá fazer com que o gás (hidrogênio) entre no compartimento do passageiro, causando incêndios ou explosões.

Para substituição da bateria de 12 volts, entre em contato com a Concessionária Autorizada Lexus.

### ■ Ao manusear a bateria de 12 volts

→P.464

### ■ Ao desconectar a bateria de 12 volts (RX450h)

Não desconecte o terminal negativo (-) na carroceria conforme o descrito na imagem. O terminal negativo (-) desconectado pode tocar no terminal positivo (+) e causar um curto, o que, por sua vez, pode resultar em ferimentos graves ou fatais.

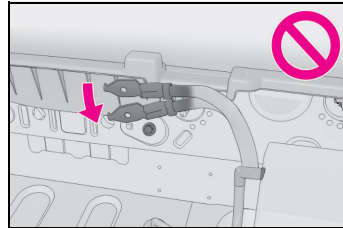

### ⚠ NOTA

### ■ Ao recarregar a bateria de 12 volts

Nunca recarregue a bateria de 12 volts enquanto o sistema híbrido está funcionando. Além disso, certifique-se de que todos os acessórios estejam desligados.

## Exterior

### ▶ RX450h

Certifique-se de que os terminais da bateria de 12 volts não estão corroídos e que não há conexões frouxas, rachaduras ou braçadeiras frouxas.

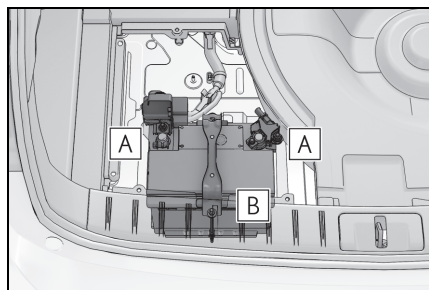

**A** Terminais

**B** Braçadeira de fixação

## ▶ RX450hL

Certifique-se de que os terminais da bateria de 12 volts não estão corroídos e que não há conexões frouxas, rachaduras ou braçadeiras frouxas.

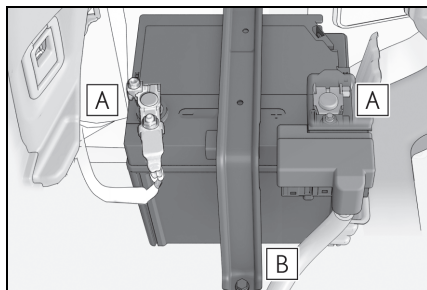
**A** Terminais**B** Braçadeira de fixação

### Instalação da tampa da bateria de 12 volts.

## ▶ RX450h

Instale a tampa da bateria de 12 volts com as presilhas.

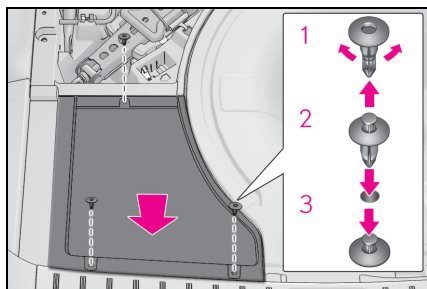

**1** Pressione na posição parte

**2** Inserir

**3** Pressionar

## ▶ RX450hL

**1** Instale a cobertura do acabamento lateral.

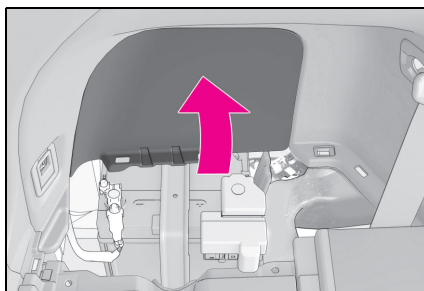

**2** Instale a tampa da bateria de 12 volts.

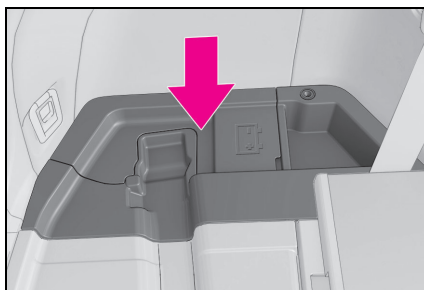



### Símbolos de advertência

O significado de cada símbolo de advertência na parte superior da bateria de 12 volts estão indicados abaixo:

	Não fume, mantenha distante de chamas e faíscas
	A bateria contém ácido
	Proteja os olhos



	Observe as instruções de funcionamento
	Mantenha fora do alcance de crianças
	Gases explosivos

## Pneus

Substitua ou faça rodízio dos pneus conforme as revisões periódicas e desgaste das bandas de rodagem.

## Inspecção dos pneus

Verifique se os indicadores de desgaste da banda de rodagem estiverem mostrando os pneus. Além disso, verifique os pneus quanto a desgaste irregular, tais como desgaste excessivo em um dos lados da banda de rodagem.

Verifique as condições e a pressão do pneu reserva temporário, se não houver rodízio.

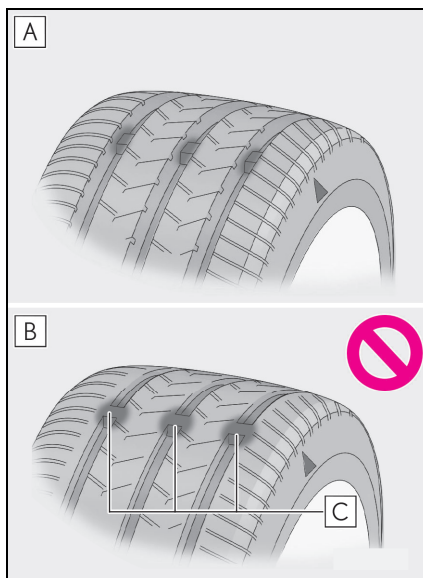

- A** Banda de rodagem nova
- B** Banda de rodagem desgastada
- C** Indicador de Desgaste da Banda

## de Rodagem

A posição dos indicadores de desgaste da banda de rodagem é demonstrada por um "TWI" ou pela marca "  $\Delta$  ", etc., moldadas na parede lateral de cada pneu.

Substitua os pneus se os indicadores de desgaste da banda de rodagem estiverem evidentes.

### ■ Ao trocar os pneus do veículo

Os pneus deverão ser substituídos se:

- Os indicadores de banda de rodagem estão aparentes em um dos pneus.
- Se houver danos nos pneus como cortes, separações ou rachaduras suficientemente profundas para expor a lona do pneu, e dilatação indicando dano interno.
- Um pneu esvazia repetidamente ou não permite o reparo adequado devido ao tamanho ou localização de um corte ou outros danos.

Em caso de dúvida, consulte uma Concessionária Autorizada Lexus.

### ■ Vida útil dos pneus

Qualquer pneu com mais de 6 anos deverá ser verificado por um técnico qualificado, mesmo que tenha sido raramente usado ou não haja danos evidentes.

### ■ Armazenamento apropriado do pneu reserva (RX450hL)

Considerando o fato de que um pneu reserva mal acondicionado pode causar danos ao cabo elétrico que o fixa, verifique se o pneu reserva está sendo diariamente bem armazenado.

- Se o pneu reserva acondicionado estiver inclinado ou batendo durante a condução, o pneu reserva pode não estar apropriadamente acondicionado. Armazene o pneu reserva novamente ao realizar o seguinte procedimento de troca de pneu corretamente:

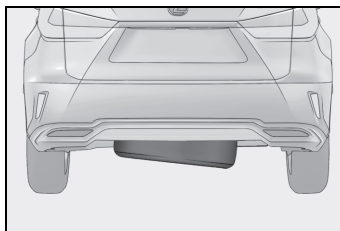

- 1 Se o pneu reserva estiver inclinado, o gancho pode estar travado na abertura da roda. Se um pneu reserva estiver batendo durante a condução, pode haver a possibilidade de ele não estar totalmente levantado. Abaixar o pneu reserva ao nível do chão e certifique-se de que o gancho esteja perpendicular à abertura da roda.
- 2 Levante o pneu vagarosamente e de forma firme até que o som de um clique seja ouvido e a alça do macaco mecânico salte.

Se o pneu reserva não puder ser abaixado, o cabo elétrico pode estar rompido. Providencie a inspeção do veículo em uma Concessionária Autorizada Lexus.

### ■ Se o desgaste da banda de rodagem estiver abaixo de 4 mm em pneus para neve

A efetividade dos pneus para neve será perdida.

## ⚠ ATENÇÃO

### ■ Ao inspecionar ou substituir os pneus

Observe as seguintes precauções para evitar acidentes.

A negligência poderá resultar em danos aos componentes do conjunto de tração, bem como características perigosas de manuseio, que poderão causar acidentes com ferimentos graves ou fatais.

- Não instale pneus de fabricação, modelos ou padrão de banda de rodagem diferentes.  
Além disso, não instale pneus com desgaste de banda de rodagem diferentes.

- Use somente pneus nas dimensões recomendadas pela Lexus.
- Não instale diferentes tipos de pneus simultaneamente (radiais, diagonais cintados ou diagonais).
- Não use pneus para verão, para todas as estações e para inverno, simultaneamente.
- Não use pneus que tenham sido usados em outro veículo.  
Não use pneus se você não conhecer a condição de uso anterior.
- Veículos com pneu reserva compacto: Não realize o rebocamento se um pneu reserva compacto estiver instalado no veículo.

 NOTA

■ **Dirigir em pistas não pavimentadas**

Esteja especialmente atento ao dirigir em pistas com superfícies não pavimentadas ou com buracos.

Estas condições poderão causar perda de pressão de ar dos pneus, reduzindo a capacidade de aderência dos pneus. Além disso, dirigir em pistas não pavimentadas pode danificar os pneus, bem como as rodas e a carroçaria do veículo.

■ **Se a pressão de inflagem de cada pneu ficar baixa durante a condução**

Não continue a dirigir, pois os pneus e/ou as rodas podem ser arruinados.

## Rodízio dos pneus

Faça o rodízio dos pneus na ordem indicada.

- ▶ Veículos com pneu reserva compacto

Faça o rodízio dos pneus na ordem indicada.

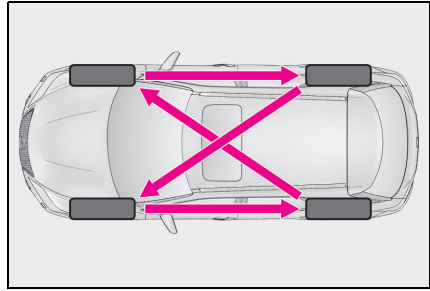

A Lexus recomenda que o rodízio dos pneus seja feito aproximadamente a cada 5.000 km para equalizar o desgaste e aumentar a vida útil dos pneus.

- ▶ Veículos com pneu reserva de tamanho integral

Faça o rodízio dos pneus na ordem indicada.

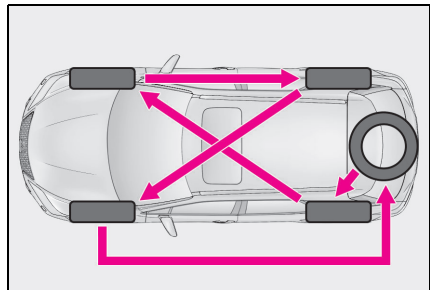

A Lexus recomenda que o rodízio dos pneus seja feito aproximadamente a cada 5.000 km para equalizar o desgaste e aumentar a vida útil dos pneus.

## Rodas

Substitua uma roda que esteja empenada, trincada ou excessivamente corroída. Caso contrário, o pneu poderá se separar da roda ou causar perda de controle da dirigibilidade.

## Seleção de roda

Ao substituir as rodas, certifique-se de que sejam equivalentes às removidas em termos de capacidade de carga, diâmetro, largura do aro e inserção\*.

As rodas de reposição estão disponíveis na Concessionária Autorizada Lexus.

\*: Convencionalmente refere-se a desvio.

A Lexus não recomenda usar:

- Rodas de tipos ou dimensões diferentes
- Rodas usadas
- Rodas empenadas que foram recuperadas



## ATENÇÃO

### ■ Ao substituir as rodas

- Não use rodas de tamanhos diferentes daqueles recomendados no Manual do Proprietário, pois isso resultará na perda do controle de manuseio.
- Nunca use uma câmara de ar interna em uma roda com vazamento projetada para pneu sem câmara. Isto pode resultar em acidente, causando ferimentos graves ou fatais.

### ■ É proibido o uso de rodas defeituosas

Não use rodas trincadas ou deformadas. Isso pode causar vazamento de ar do pneu durante a condução, resultando em um possível acidente.

## Precauções quanto às rodas de alumínio

- Use somente as porcas de rodas e chaves de rodas Lexus, projetadas para uso em rodas de alumínio.
- Ao fazer o rodízio, reparar ou trocar os pneus, verifique se as porcas das rodas continuam apertadas após dirigir 1.600 km.
- Seja cauteloso para não danificar as rodas de liga leve ao usar correntes para pneus.
- Use somente pesos de balanceamento genuínos Lexus ou equivalentes e um martelo de plástico ou borracha ao fazer o balanceamento das rodas.

## Filtro do ar-condicionado

O filtro do ar-condicionado deverá ser limpo ou trocado regularmente para manter a eficiência do ar-condicionado.

### Troca do filtro do ar-condicionado

- 1 Desligue o botão de partida.
- 2 Abra o porta-luvas. Deslize o amortecedor para retirá-lo.

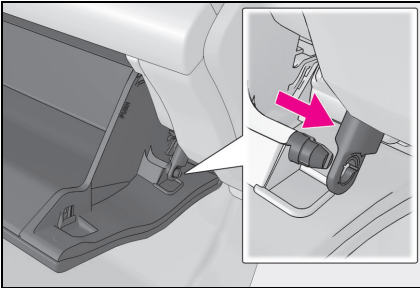

- 3 Empurre o porta-luvas no exterior do veículo para desconectar as garras. Em seguida, remova o porta-luvas e desconecte as garras inferiores.

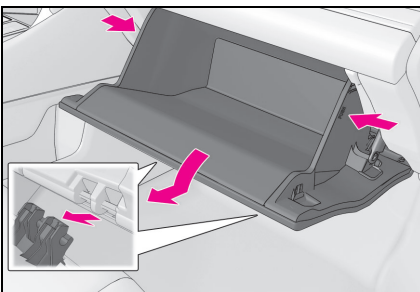

- 4 Remova o revestimento.

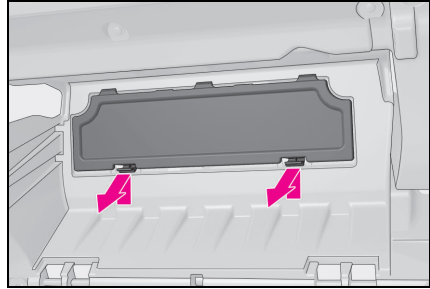

- 5 Destrave a tampa do filtro (A), puxe-a para fora das garras (B), e remova-a.

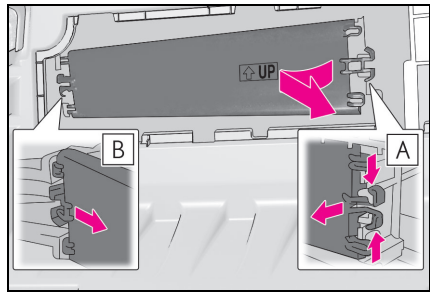

- 6 Remova a caixa do filtro.

Pode haver objetos estranhos na parte superior do filtro do ar-condicionado.

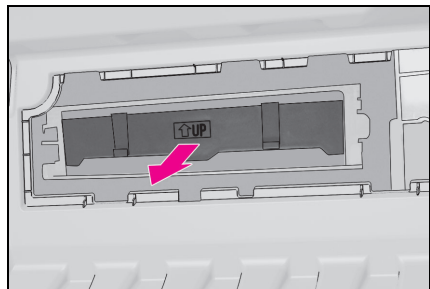

- 7 Remova o filtro do ar-condicionado da caixa do filtro e substitua-o por outro novo.

As marcas "UP" ↑ mostradas no filtro e a

caixa dele deverão ficar viradas para cima.

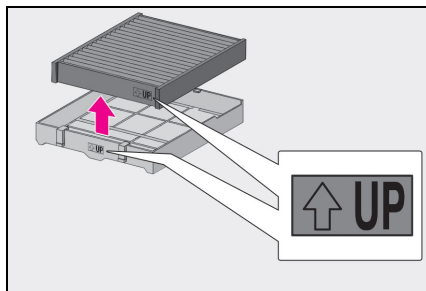

### ■ Intervalo de troca

Inspeção e substitua o filtro do ar-condicionado de acordo com a revisão periódica. Em áreas com poeira ou fluxo pesado de tráfego, poderá ser necessário um menor intervalo de troca.

### ■ Se o fluxo de ar dos difusores diminuir drasticamente

○ filtro poderá estar obstruído. Verifique o filtro e substitua-o se necessário.

### ■ Filtro do ar-condicionado com função de desodorização

Quando perfumes automotivos são colocados em seu veículo, o efeito desodorizante poderá ser significativamente reduzido por um curto período de tempo.

Quando o odor sair do ar-condicionado continuamente, substitua o filtro do ar-condicionado.



### NOTA

#### ■ Ao usar o sistema de ar-condicionado

Certifique-se de que o filtro sempre esteja instalado.

○ uso do sistema de ar-condicionado sem um filtro pode danificar o sistema.



### NOTA

#### ■ Para evitar danos à tampa do filtro

Ao mover a tampa do filtro na direção da seta para liberar o encaixe, tome cuidado para não aplicar força excessiva sobre as garras. Caso contrário, as garras serão danificadas.

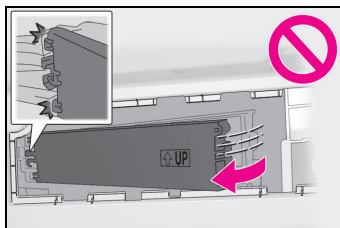

## Borrachas do limpador do para-brisa

### Substituição da borracha do limpador do para-brisa

- 1 Altere a posição de descanso dos limpadores do para-brisa para a posição de serviço, utilizando a alavanca do limpador e, depois, levante o limpador do para-brisa. (→P.210)
- 2 Enquanto pressiona e segura o botão de destravamento da palheta do limpador, remova-a.

Ao realizar essa operação, certifique-se de segurar a parte do gancho da haste do limpador com firmeza.

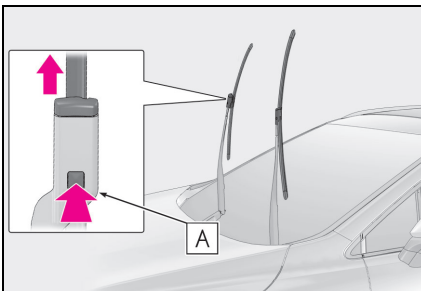

#### A Parte do gancho

- 3 Ao soltar a tampa da trava, utilize uma ferramenta como uma chave de fenda, se necessário, para remover a borracha do limpador.

Segure a tampa na extremidade da borracha do limpador e remova-a. (a tampa é parte integral da borracha do limpador.)

Se utilizar uma chave de fenda, certifique-se de envolvê-la com fita para proteger a

palheta do limpador.

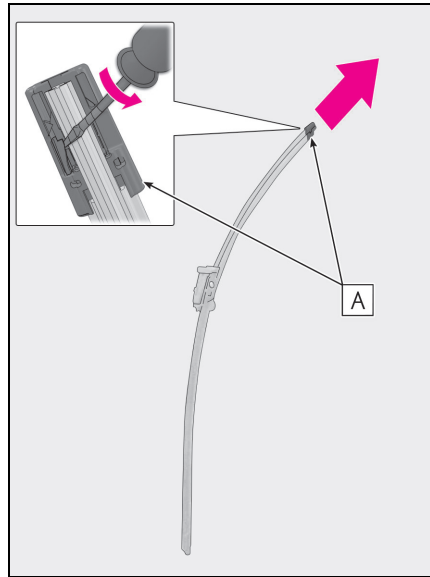

#### A Tampa da trava

- 4 Instale uma borracha nova no limpador.

Certifique-se de empurrar a borracha firmemente até que a tampa da trava esteja encaixada.

Depois da instalação, verifique se a tampa da trava está devidamente presa.

- 5 Instale a palheta na haste do limpador.

Certifique-se de empurrar a palheta até que ela trave.

Ao realizar essa operação, certifique-se de segurar a parte do gancho da haste do limpador com firmeza.

Depois da instalação, verifique se a palheta do limpador está devidamente presa.

- 6 Depois de substituir as borrachas do limpador, abaixe os limpadores e os coloque na posição recolhida. (→P.211)

Não dirija o veículo com os limpadores do

para-brisa levantados.

### ■ Substituição da borracha do limpador do vidro traseiro

Solicite a substituição da borracha do limpador do vidro traseiro em uma Concessionária Autorizada Lexus.

### ■ Manuseio das palhetas e borrachas do limpador do para-brisa

O manuseio inadequado das borrachas e palhetas do limpador pode danificá-las. Se for difícil seguir o procedimento de substituição das palhetas e borrachas do limpador do para-brisa com precisão, entre em contato com a Concessionária Autorizada Lexus.

## Bateria da smartkey

### Substitua a bateria por outra nova caso esteja descarregada.

#### ■ Quando a bateria da smartkey estiver descarregada

Poderá haver os sintomas abaixo:

- Smart entry & start, ou o controle remoto não funcionam corretamente.
- O alcance operacional será reduzido.

### Os itens abaixo serão necessários:

- Chave de fenda
- Bateria de lítio CR2032

#### ■ Use uma bateria de lítio CR2032

- As baterias podem ser adquiridas na Concessionária Autorizada Lexus, lojas de utensílios elétricos ou revendedores de câmeras fotográficas.
- Substitua somente usando o mesmo tipo ou equivalente recomendado pelo fabricante.
- Descarte as baterias usadas conforme a legislação local.

## Substituição da bateria

- 1 Remova a chave mecânica.

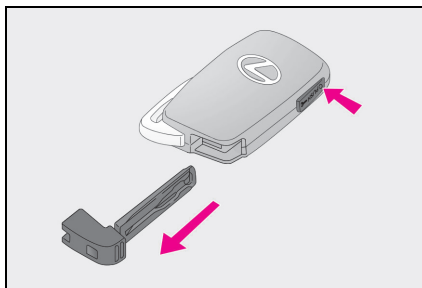



## 2 Remova o revestimento.

Para evitar danos à chave, cubra a ponta da chave de fenda com uma fita.

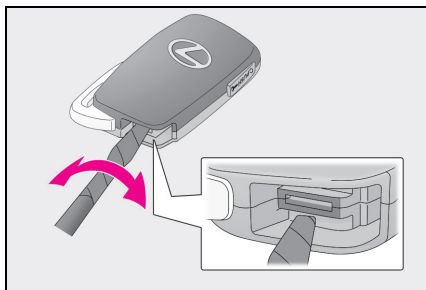

## 3 Remova a bateria descarregada.

Ao remover a cobertura, o módulo da smartkey pode grudar na cobertura e a bateria pode não ser visível. Neste caso, remova o módulo da smartkey para remover a bateria.

Introduza uma bateria nova mantendo o terminal "+" voltado para cima.

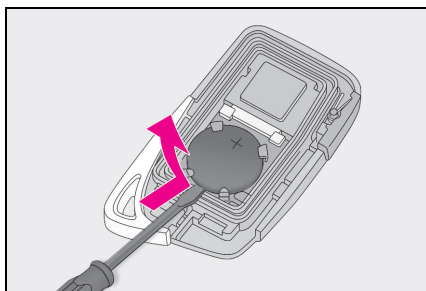

### ⚠ ATENÇÃO

#### ■ Baterias e outras peças removidas

Estes componentes são pequenos e se ingeridos por crianças poderão causar asfixia. Mantenha fora do alcance de crianças. A não observação poderá resultar em ferimentos graves ou fatais.

### ⚠ NOTA

#### ■ Para operação normal após substituição da bateria

Observe as precauções abaixo para evitar acidentes:

- Sempre trabalhe com as mãos secas. A umidade poderá causar oxidação da bateria.
- Não toque nem mova outro componente no interior do controle remoto.
- Não dobre os terminais da bateria.

## Inspeção e troca de fusíveis

Se algum componente elétrico não funcionar, poderá haver algum fusível queimado. Se isso acontecer, inspecione e troque os fusíveis conforme necessário.

## Inspeção e troca de fusíveis

- 1 Desligue o botão de partida.
- 2 Abra a tampa da caixa de fusíveis.

### ▶ Compartimento do motor

Pressione a guia para dentro e levante a tampa para retirá-la.

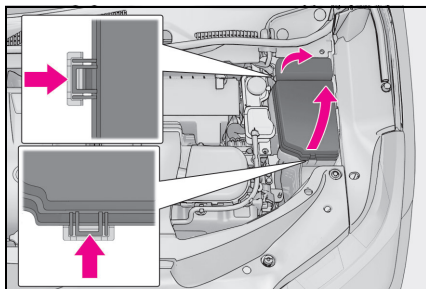

### ▶ Painel de instrumentos do lado esquerdo (veículos com direção do lado esquerdo)

Remova a tampa.

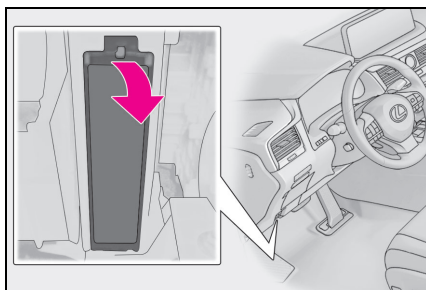

### ▶ Painel de instrumentos do lado esquerdo (veículos com direção do lado direito)

Remova a tampa.

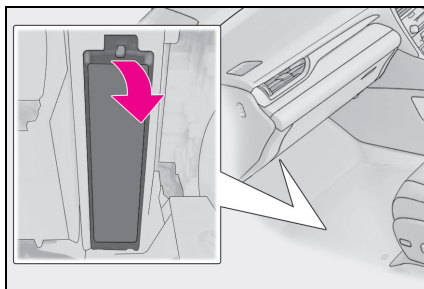

### ▶ Compartimento de bagagem: (caixa de fusíveis tipo A)

RX450h:

Remova a tampa da bateria de 12 volts. (→P.403)

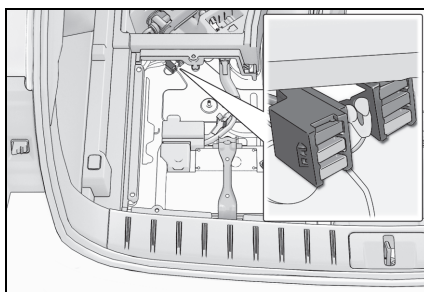

RX450hL:

Remova a cobertura do assoalho e a cobertura do compartimento auxiliar lateral e a tampa da bateria de 12 volts. (→P.403)

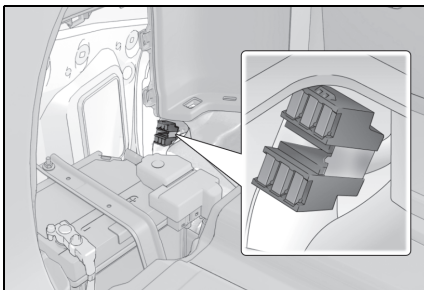

- Compartimento de bagagem (caixa de fusíveis do tipo B)

RX450h:

Remoção da cobertura do terminal.

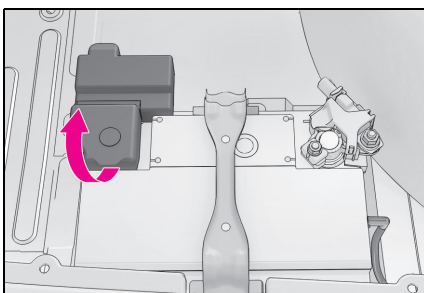

RX450hL:

Remoção da cobertura do terminal.

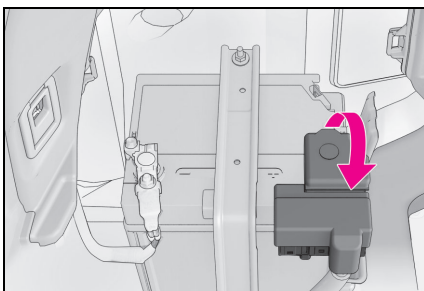

- 3** Remova o fusível usando a ferramenta de remoção. Apenas alguns fusíveis podem ser

removidos utilizando a ferramenta de extração.

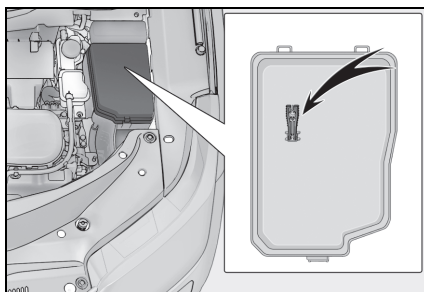

- 4** Verifique se o fusível está queimado.

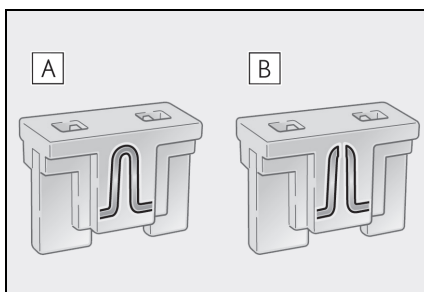

**A** Fusível normal

**B** Fusível queimado

Troque o fusível queimado por um novo de corrente nominal apropriada. A corrente nominal poderá ser encontrada na tampa da caixa de fusíveis.

Muitos tipos de fusíveis são utilizados neste veículo. Esta ilustração mostra um tipo comum de fusível utilizado neste veículo.

■ **Após a troca do fusível**

- Se as luzes não acenderem após a troca do fusível, pode ser necessário trocar uma lâmpada. (→P.419)
- Se o fusível substituído queimar novamente, solicite a inspeção do veículo em uma Concessionária Autorizada Lexus.

**■ Se houver sobrecarga em um circuito**

Os fusíveis foram projetados para queimar antes que o chicote elétrico seja danificado.

**■ Ao substituir as lâmpadas**

A Lexus recomenda o uso de produtos genuínos Lexus projetados para este veículo. Como algumas lâmpadas são conectadas a circuitos projetados para impedir sobrecarga, peças não genuínas ou não projetadas para este veículo podem ser inúteis.

**NOTA****■ Antes de substituir os fusíveis**

Solicite a identificação da causa da sobrecarga elétrica e o respectivo reparo em uma Concessionária Autorizada Lexus assim que possível.

**ATENÇÃO****■ Para evitar desativações de sistema e incêndio no veículo**

Observe as seguintes precauções.

A negligência poderá causar danos ao veículo, e possivelmente um incêndio ou ferimentos.

● Nunca use um fusível com corrente nominal maior que a indicada, nem use qualquer outro objeto para substituir um fusível.

● Sempre use um fusível genuíno Lexus. Jamais substitua um fusível usando fio elétrico, mesmo que temporariamente.

● Não modifique os fusíveis ou as caixas de fusíveis.

**■ Caixa de fusíveis próxima da unidade de controle de potência**

Nunca verifique ou substitua os fusíveis, pois há componentes e cabos de alta tensão próximos da caixa de fusíveis.

A negligência poderá causar um choque elétrico, resultando em ferimentos graves ou fatais.

## Lâmpadas

Você mesmo poderá substituir as lâmpadas abaixo. O nível de dificuldade na substituição varia conforme a lâmpada. Como há perigo de danos aos componentes, recomendamos que a substituição seja realizada pela Concessionária Autorizada Lexus.

### Preparando a substituição de uma lâmpada

Verifique a potência da lâmpada a ser substituída.

### Cancelar o sistema da tampa traseira elétrica

→P.128

## Posições das lâmpadas

### ■ Dianteira

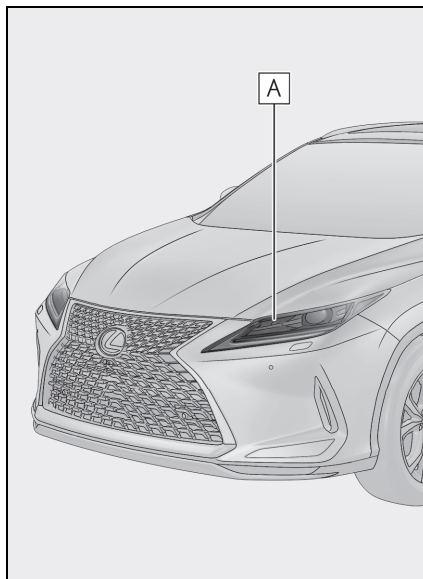

**A** Sinalizador de direção dianteiro (veículos com faróis simples)

### ■ Traseiro

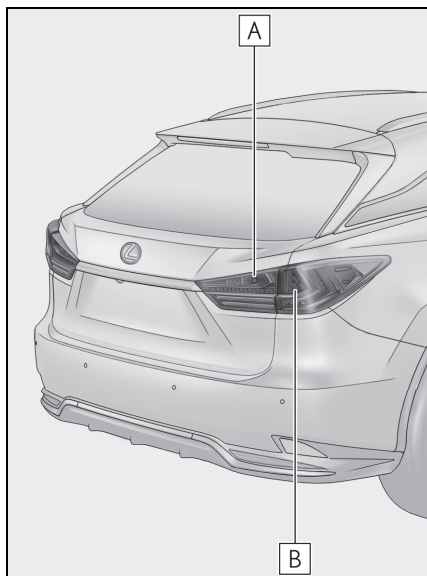

**A** Luzes de ré

**B** Luzes dos sinalizadores de direção traseiros (tipo bulbo)

### ■ Troca das lâmpadas abaixo

Se algumas das lâmpadas listadas abaixo queimarem, providencie a troca em uma Concessionária Autorizada Lexus.

- Farol
- Luzes de posição dianteira e as luzes diurnas
- Luzes sinalizadoras de direção dianteiras (veículos sem faróis de feixe simples)
- Luzes de neblina dianteiras
- Luzes de direção
- Sinalizadores de direção laterais
- Lanternas de freio/traseiras

- Luzes de ré (tipo LED)
- Luzes dos sinalizadores de direção traseiros (tipo LED)
- Lanternas de neblina
- Sinalizadores laterais de direção traseiros
- Luz de freio elevada
- Luzes da placa de licença
- Luzes externas para os pés

### ■ Luzes de LED

As luzes que não são os sinalizadores de direção dianteiros (veículos com faróis simples), traseiros e Luzes de ré são compostas por vários LEDs agrupados. Se algum LED queimar, providencie a troca da lâmpada em uma Concessionária Autorizada da Marca Lexus.

### ■ Condensação interna nas lentes

Formação de condensação temporária no interior das lentes dos faróis não significa impropriedade. Contate uma Concessionária Autorizada Lexus para informações adicionais nas condições abaixo:

- Gotas grandes de água são formadas no interior das lentes.
- Depósito de água no interior dos faróis.

### ■ Ao substituir as lâmpadas

→P.418

## Quando houver problemas

# 10

### 10-1. Informações essenciais

- Sinalizadores de emergência..... 422
- Se for necessário parar o veículo em uma emergência..... 422
- Se o veículo ficar preso em uma enchente.....423

### 10-2. Etapas em caso de emergência

- Se for necessário rebocar o veículo..... 425
- Se você achar que algo está errado .....429
- Se um indicador de advertência acender ou se um alarme de advertência soar ..... 430
- Se uma mensagem de advertência for exibida ..... 438
- Se um pneu estiver furado ....443
- Se não houver partida do sistema híbrido..... 455
- Se você perder as chaves..... 457
- Quando não for possível abrir a tampa do tanque de combustível..... 457
- Se a smartkey não funcionar corretamente..... 458
- Se a bateria de 12 volts estiver descarregada .....460
- Se o veículo superaquecer ....465
- Se o veículo atolar ..... 469

### 10-3. Assistência 24 horas

- Lexus Total Assistance..... 470
- Condições gerais .....470
- Como acionar o Lexus Total Assistance.....471
- Serviços ..... 472
- Serviços adicionais..... 476
- Exclusões .....477

## Sinalizadores de emergência

Utilize os sinalizadores de emergência para alertar os outros motoristas caso seja necessário parar o veículo na pista devido a falha, etc.

### Instruções de acionamento

Pressione o interruptor.

Todos os sinalizadores de direção piscarão. Para desativá-las, pressione novamente o interruptor.

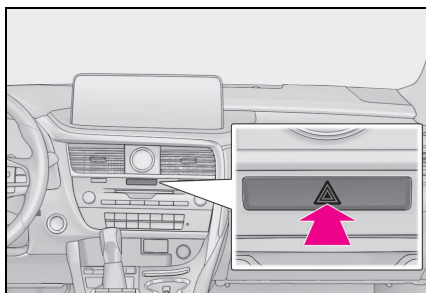

### ■ Sinalizadores de emergência

- Se os sinalizadores de emergência forem utilizados durante um longo período enquanto o sistema híbrido não estiver funcionando (enquanto o indicador “READY” não estiver aceso) a bateria de 12 volts poderá descarregar.
- Se algum dos airbags deflagrar (inflar) ou se houver um forte impacto traseiro, os sinalizadores de emergência ligarão automaticamente. Os sinalizadores de emergência desligarão automaticamente após funcionar por aproximadamente por 20 minutos. Para desligar os sinalizadores de emergência manualmente, pressione o interruptor duas vezes. (Os sinalizadores de emergência podem não ligar automaticamente dependendo da força de impacto e das condições da colisão)

## Se for necessário parar o veículo em uma emergência

Apenas em uma emergência, como por exemplo, se for impossível parar o veículo da maneira convencional, pare o veículo de acordo com o seguinte procedimento:

### Ao parar o veículo

- 1 Pressione constante e firmemente o pedal de freio com ambos os pés.

Não bombeie o pedal de freio repetidamente, pois isto aumentará o esforço necessário para diminuir a velocidade do veículo.

- 2 Posicione a alavanca de mudança de marchas em N.

▶ Caso a alavanca de mudança de marchas esteja posicionada em N

- 3 Após reduzir a velocidade, pare o veículo em um local seguro fora da pista.

- 4 Pare o sistema híbrido.

▶ Se não for possível mover a alavanca de mudança de marchas para a posição N

- 3 Mantenha o pedal de freio pressionado com ambos os pés para que a velocidade do veículo seja reduzida o máximo possível.

- 4 Para interromper o sistema híbrido, pressione e mantenha pressionado o botão de partida por 2 segundos ou mais, ou pressione-o breve-



mente por 3 vezes ou mais consecutivamente.

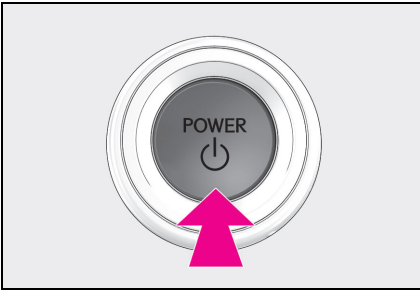

- 5 Pare o veículo em um local seguro fora da estrada.

### ATENÇÃO

#### ■ Caso seja necessário desligar o sistema híbrido durante a condução

A assistência do volante de direção não estará disponível, fazendo com que o volante de direção fique mais pesado que o normal para esterçá-lo. Desacelere o máximo possível antes de desligar o sistema híbrido.

## Se o veículo ficar preso em uma enchente

Caso o veículo esteja submerso em água, mantenha a calma e adote os seguintes procedimentos.

- Primeiro remova o cinto de segurança.
- Se for possível abrir a porta, abra-a e saia do veículo.
- Se não for possível abrir a porta, abra a janela usando o interruptor de energia da janela e saia do veículo pela janela.
- Se não for possível abrir a janela usando o interruptor do vidro elétrico, mantenha a calma, aguarde o nível de água no interior do veículo diminuir até o ponto em que a pressão da água no interior do veículo seja igual à pressão da água no exterior do veículo e, então, abra a porta e saia do veículo.

**ATENÇÃO****■ Usando um martelo de emergência\* para fugas de emergência**

As janelas laterais traseiras e vidro traseiro deste veículo podem ser estilhaçados usando um martelo de emergência usado para fugas de emergência. Porém, uma vez que o para-brisa e as janelas laterais dianteiras são vidros laminados, eles não podem ser estilhaçados por um martelo de emergência\*.

\*: Em contato com sua Concessionária Autorizada Lexus ou com o fabricante de acessórios de pós-vendas para obter mais informações sobre martelos de emergência.

**■ Fugindo do veículo pela janela**

Há casos em que não é possível fugir do veículo pela janela devido à posição do banco, biotipo do passageiro etc.

Ao usar um martelo de emergência, atente para a posição do seu banco e o tamanho da abertura da janela para garantir que a abertura esteja acessível e seja grande o suficiente para fugir.

## Se for necessário rebocar o veículo

Se houver necessidade de rebocar o veículo, recomendamos que o procedimento seja feito por uma Concessionária Autorizada Lexus ou por um serviço de rebocamento especializado, usando um caminhão com sistema de levantamento das rodas ou um caminhão com plataforma.

Use um sistema de corrente de segurança em toda operação de rebocamento e observe toda legislação federal/estadual e local.

Se houver a necessidade de rebocar o veículo com um caminhão com sistema de levantamento das rodas, use um carrinho de reboque. (→P.426)

### ⚠ ATENÇÃO

Observe as seguintes precauções. A negligência poderá resultar em ferimentos graves ou fatais.

### ■ Ao rebocar o veículo

Certifique-se de transportar o veículo com todas as quatro rodas levantadas do chão. Se veículo for rebocado com os pneus em contato com o chão, o conjunto de tração e as peças relacionadas podem ser danificados; o veículo pode cair para fora do caminhão, ou a electricidade gerada pela operação do motor pode ocasionar incêndio, dependendo da natureza do dano ou da falha.

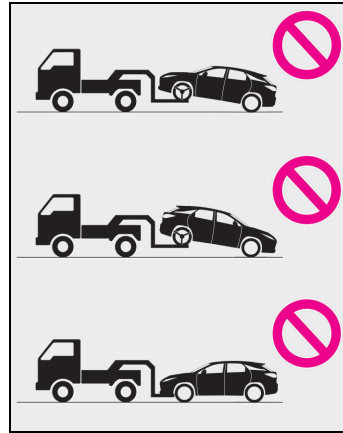

### ■ Durante o rebocamento

- Ao rebocar usando cabos ou correntes, evite partidas repentinas, etc., que apliquem força excessiva nos olhais de reboque, cabos ou correntes. Os olhais, cabos ou correntes de reboque podem ser danificados, seus fragmentos podem atingir pessoas e causar ferimentos graves.
- Não desligue o interruptor do motor. O volante de direção pode estar travado e não funcionará.

### ■ Instalação dos olhais de rebocamento no veículo

Certifique-se de que os olhais de rebocamento estejam instalados firmemente. Caso não estejam instalados firmemente, os olhais podem soltar-se durante o reboque.



## NOTA

■ Para evitar danos no veículo ao rebo-car usando um caminhão com sis-tema de levantamento das rodas

● Não reboque o veículo pela parte traseira se o botão de partida estiver des-ligado. A trava do mecanismo de direção não é forte o bastante para manter as rodas dianteiras em linha reta.

● Ao levantar o veículo, mantenha a altura livre da pista adequada para o rebocamento na extremidade oposta do veículo levantado. Sem a folga ade-quada, o veículo pode ser danificado durante o reboque.

■ Para evitar danos ao veículo ao rebo-car com um caminhão de tipo guincho

Não reboque usando um caminhão tipo guincho, seja pela extremidade dianteira ou traseira.

■ Para evitar danos ao veículo durante um rebocamento de emergência

Não fixe os cabos ou correntes nos com-ponentes da suspensão.

### Situações em que é necessário entrar em contato com as Concessionárias Autorizadas da Marca Lexus antes de rebocar o veículo

As situações a seguir poderão eviden-ciar um problema na transmissão.

Antes do reboque, entre em contato com sua Concessionária Autorizada Lexus ou um serviço de reboque comercial.

● A mensagem de advertência do sis-tema híbrido é apresentada e o veí-

culo não se move.

● O veículo produz ruídos anormais.

### Rebocamento com um cami-nhão tipo guincho

Para evitar danos à carroçaria, não faça o rebocamento com um cami-nhão tipo guincho.

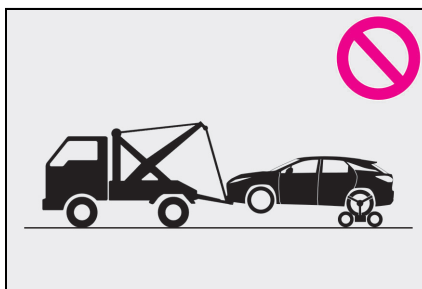

### Rebocamento através de cami-nhão com sistema de levanta-mento das rodas

► Pela extremidade dianteira

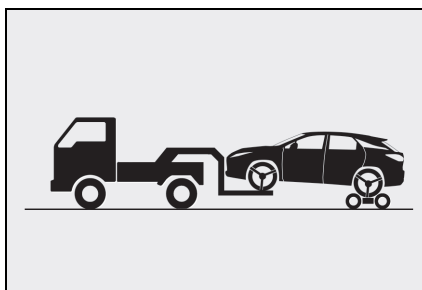

Use um carrinho de rebocamento sob as rodas traseiras.

► Pela extremidade traseira

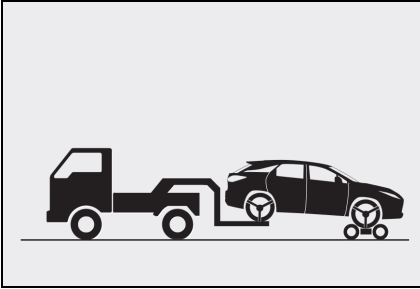

Use um carrinho de rebocação sob as rodas dianteiras.

### Utilizando um caminhão com plataforma

Se o veículo for transportado por um caminhão com plataforma, o seu veículo deverá ser amarrado nos pontos indicados na ilustração.

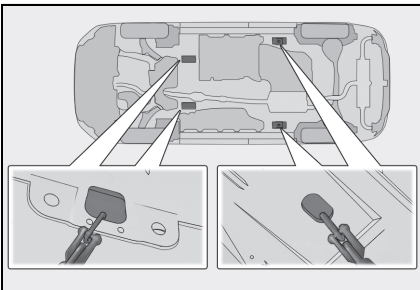

Se forem usadas correntes ou cabos para amarrar o veículo, os ângulos sombreados em preto deverão ser de 45°.

Não aperte excessivamente as amarrações caso contrário o veículo pode ser danificado.

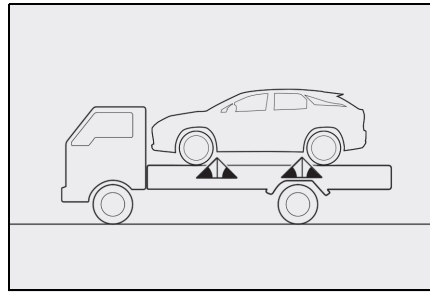

### Rebocamento de emergência

Se em uma emergência não houver disponibilidade de um caminhão de reboque, o veículo poderá ser rebocado temporariamente usando cabos ou correntes fixados nos olhais de rebocamento de emergência. Isso só deverá ser feito em pistas pavimentadas durante percursos de no máximo 80 km em velocidade de até 30 km/h.

O motorista deve estar no veículo para esterçar e acionar os freios. As rodas do veículo, conjunto de tração, eixos, direção e freios devem estar em boas condições.

### Procedimento de rebocamento de emergência

Para rebocar um veículo através de outro, o olhal de rebocamento deve ser instalado no veículo que será rebocado. Instale o olhal de rebocamento seguindo os seguintes procedimentos.

- 1 Retire o olhal de rebocamento. (→P.444)
- 2 Remova a tampa do olhal.

- ▶ Exceto os modelos F SPORT

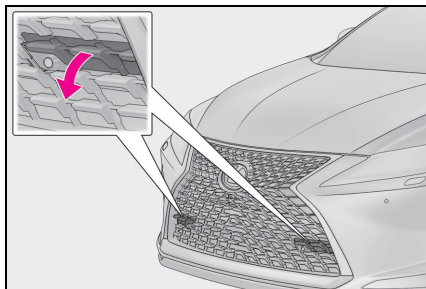

- ▶ Modelos F SPORT

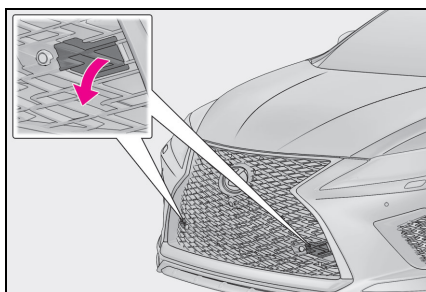

- 3** Introduza o olhal de rebocamento no orifício e aperte parcialmente com a mão.

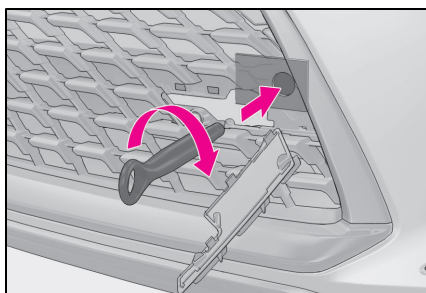

- 4** Aperte firmemente o olhal de reboque usando uma chave de roda ou uma barra de metal rígida.

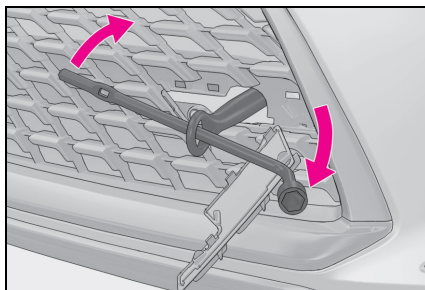

- 5** Fixe firmemente os cabos e correntes ao olhal de reboque.

Tenha cuidado para não danificar a carroçaria do veículo.

- 6** Entre no veículo a ser rebocado e ligue o Sistema Híbrido.

Se não houver partida do sistema híbrido, coloque o botão de partida no modo LIGADO.

- 7** Coloque a alavanca de mudança de marchas em N e libere o freio de estacionamento.

Quando não for possível mover a alavanca de mudança de marchas: →P.190

#### ■ Durante o rebocamento

Se o Sistema Híbrido estiver desligado, a assistência elétrica para os freios e a direção não funcionarão, dificultando o estacionamento e a frenagem.

#### ■ Chave de roda

A chave de roda está instalada no compartimento de bagagem. (→P.444)

## Se você achar que algo está errado

Se identificar algum dos sintomas abaixo, seu veículo provavelmente exigirá ajustes ou reparos. Contate uma Concessionária Autorizada Lexus assim que possível.

### Sintomas visíveis

- Vazamentos sob o veículo (Gotejamento de água do ar-condicionado após o uso é normal)
- Pneus baixos ou desgaste irregular dos pneus
- O ponteiro do medidor de temperatura do líquido de arrefecimento do motor indicando sempre acima do normal.

### Sintomas audíveis

- Alterações no ruído do escapamento
- Rangido excessivo dos pneus nas curvas
- Ruídos estranhos relacionados ao sistema da suspensão
- Batidas ou outros ruídos relacionados ao sistema híbrido

### Sintomas operacionais

- Motor falhando, dando trancos ou funcionamento áspero
- Perda considerável de potência

- O veículo puxa fortemente para um lado ao aplicar os freios
- O veículo puxa fortemente para um lado ao conduzir em uma estrada nivelada
- Perda da efetividade dos freios, freios esponjosos, pedal quase toca o assoalho

## Se um indicador de advertência acender ou se um alarme de advertência soar

Calmamente execute as ações abaixo se uma dos indicadores de advertência acender ou piscar. Se a luz acender ou piscar, mas em seguida apagar, isso não significa necessariamente uma falha no sistema. Entretanto, se isso persistir, providencie a inspeção do veículo em uma Concessionária Autorizada Lexus.

### Medidas para as luzes e os alarmes de advertência

#### ■ Indicador de advertência do sistema de freio

Indicador de advertência	Detalhes/Ações
 (vermelho)	Indica que: <ul style="list-style-type: none"> <li>● O nível do fluido de freio está baixo; ou</li> <li>● O sistema de freio apresenta falha de funcionamento</li> </ul> → <b>Pare imediatamente o veículo em um local seguro e contate uma Concessionária Autorizada Lexus. Continuar dirigindo poderá ser perigoso.</b>

#### ■ Indicador de advertência do sistema de freio

Indicador de advertência	Detalhes/Ações
 (amarelo)	Indica uma falha no: <ul style="list-style-type: none"> <li>● Sistema de frenagem regenerativa;</li> <li>● Sistema de freios controlados eletronicamente; ou</li> <li>● Freio de estacionamento elétrico</li> </ul> → <b>Providencie imediatamente a inspeção do veículo em uma Concessionária Autorizada Lexus.</b>



### ■ Indicador de advertência de alta temperatura do líquido de arrefecimento \* alarme de advertência

Indicador de advertência	Detalhes/Ações
	Indica que a temperatura do líquido de arrefecimento do motor está muito alta → <b>Pare imediatamente o veículo em um local seguro.</b> <b>Método de manuseio (→P.465)</b>

\* : Essa luz acende no computador de bordo.

### ■ Indicador de advertência de superaquecimento do Sistema Híbrido \* (alarme)

Indicador de advertência	Detalhes/Ações
	Indica que o sistema híbrido superaqueceu → <b>Pare o veículo em um local seguro.</b> <b>Método de manuseio (→P.467)</b>

\* : Essa luz acende no computador de bordo.

### ■ Indicador de advertência do sistema de carga \*

Indicador de advertência	Detalhes/Ações
	Indica falha no sistema de carga do veículo → <b>Pare imediatamente o veículo em um local seguro e contate uma Concessionária Autorizada Lexus. Continuar dirigindo poderá ser perigoso.</b>

\* : Exceto para modelos F SPORT:Essa luz acende no computador de bordo.  
Modelos F SPORT: Essa luz acende no medidor.

### ■ Indicador de advertência de baixa pressão do óleo do motor \* (alarmes de advertência)

Indicador de advertência	Detalhes/Ações
	Indica que a pressão do óleo do motor está baixa demais → <b>Pare imediatamente o veículo em um local seguro e contate uma Concessionária Autorizada Lexus.</b>

\* : Essa luz acende no computador de bordo.

### ■ Luz indicadora de falha

Indicador de advertência	Detalhes/Ações
	<p>Indica uma falha no:</p> <ul style="list-style-type: none"> <li>● sistema híbrido;</li> <li>● sistema de controle eletrônico do motor; ou</li> <li>● Sistema de controle eletrônico do acelerador;</li> </ul> <p>→ <b>Providencie imediatamente a inspeção do veículo em uma Concessionária Autorizada Lexus.</b></p>

### ■ Indicador de advertência do sistema de airbag

Indicador de advertência	Detalhes/Ações
	<p>Indica uma falha no:</p> <ul style="list-style-type: none"> <li>● Sistema de airbag; ou</li> <li>● Sistema do pré-tensionador do cinto de segurança</li> </ul> <p>→ <b>Providencie imediatamente a inspeção do veículo em uma Concessionária Autorizada Lexus.</b></p>

### ■ Indicador de advertência do ABS



Indicador de advertência	Detalhes/Ações
	<p>Indica uma falha no:</p> <ul style="list-style-type: none"> <li>● O ABS; ou</li> <li>● sistema de assistência de freio</li> </ul> <p>→ <b>Providencie imediatamente a inspeção do veículo em uma Concessionária Autorizada Lexus.</b></p>

### ■ Indicador de advertência do Sistema de Sobreposição do Freio/indicador de advertência do Controle de Tração\* (alarme de advertência)

Indicador de advertência	Detalhes/Ações
	<p>Se um alarme soar:</p> <ul style="list-style-type: none"> <li>● O Sistema de Sobreposição do Freio está falhando;</li> <li>● Controle de Tração está funcionando;</li> <li>● O Controle de Tração está falhando; ou</li> <li>● Suporte ao Freio de Estacionamento (PKSB) está operando</li> </ul> <p>→ <b>Siga as instruções exibidas no computador de bordo.</b></p> <p>Quando um alarme não soar:</p> <p>Sistema de Sobreposição do Freio em operação</p> <p>→ <b>Solte o pedal do acelerador e pise no pedal de freio.</b></p>

\* : Essa luz acende no computador de bordo.

### ■ Indicador de advertência do sistema de direção eletroassistida (alarme de advertência)

Indicador de advertência	Detalhes/Ações
 <p>(vermelho)</p> <p>ou</p>  <p>(amarelo)</p>	<p>Indica uma falha no sistema EPS (Direção Elétrica Assistida)</p> <p>→ <b>Providencie imediatamente a inspeção do veículo em uma Concessionária Autorizada Lexus.</b></p>

### ■ Indicador de advertência de baixo nível de combustível



Indicador de advertência	Detalhes/Ações
	<p>Indica que a quantidade de combustível restante no reservatório é de aproximadamente 11,0 L ou menos</p> <p>→ <b>Reabasteça o veículo.</b></p>

### ■ Luz de aviso do cinto de segurança do motorista e do passageiro dianteiro (alarme de advertência)<sup>\*1</sup> 1

Indicador de advertência	Detalhes/Ações
	<p>Avisa o motorista e/ou o passageiro no banco dianteiro para colocar os cintos de segurança</p> <p>→ Trave o cinto de segurança.</p> <p>Se o banco do passageiro dianteiro estiver ocupado, o cinto de segurança do banco também precisa ser afivelado para que o indicador de advertência (alarme) apague.</p>

<sup>\*1</sup>: Alarme de advertência do cinto de segurança do motorista e do passageiro dianteiro:

### ■ Luz de aviso do cinto de segurança dos passageiros traseiros<sup>\*1</sup> (alarme de advertência)<sup>\*2</sup>

Indicador de advertência	Detalhes/Ações
 <p>(RX450h)</p>	<p>Alerta os passageiros traseiros para colocar os cintos de segurança</p> <p>→ Trave o cinto de segurança.</p>
 <p>(RX450hL)</p>	

<sup>\*1</sup>: Essa luz acende no painel central.

<sup>\*2</sup>: Alarme de advertência do cinto de segurança do passageiro dianteiro:

O alarme de advertência do cinto de segurança dos passageiros traseiros soa para alertá-los que o cinto de segurança não está travado. O alarme irá soar durante 30 segundos após o veículo atingir a velocidade de 20 km/h. Em seguida, se o cinto de segurança ainda não estiver travado, o alarme soará em um tom diferente por mais 90 segundos.

### ■ Indicador LTA/indicador LDA (alarme)

Indicador de advertência	Detalhes/Ações
 <p>(laranja)</p>	<p>Alerta de desvio de faixa (LDA)</p> <p>→ Siga as instruções exibidas no computador de bordo. (→P.235)</p>

### ■ Indicador de DESLIGAMENTO do sensor do Lexus parking-assist (alarme de advertência)

Indicador de advertência	Detalhes/Ações
 <p>(pisca)</p>	<p>Indica uma falha na função sensor do Lexus parking-assist            → <b>Providencie imediatamente a inspeção do veículo em uma Concessionária Autorizada Lexus.</b></p> <p>Indica que o sistema está temporariamente indisponível, possivelmente devido ao sensor estar sujo ou coberto com gelo, etc.            → <b>Siga as instruções exibidas no computador de bordo. (→P.256)</b></p>

### ■ Indicador RCTA OFF (alarme de advertência)

Indicador de advertência	Detalhes/Ações
 <p>(pisca)</p>	<p>Indica uma falha na função RCTA (Alerta de Cruzamento de Tráfego Traseiro)            → <b>Providencie imediatamente a inspeção do veículo em uma Concessionária Autorizada Lexus.</b></p> <p>Indica que o para-choque traseiro, em volta do sensor de radar, está coberto com sujeira etc. (→P.249)            → <b>Siga as instruções exibidas no computador de bordo. (→P.262)</b></p>

### ■ Indicador de desligamento do PKSB (aviso sonoro)

Indicador de advertência	Detalhes/Ações
 <p>(pisca)</p>	<p>Se um alarme soar:            Indica uma falha no sistema PKSB (Freio de suporte a estacionamento)            → <b>Providencie imediatamente a inspeção do veículo em uma Concessionária Autorizada Lexus.</b></p> <p>Quando um alarme não soar:            Indica que o sistema está temporariamente indisponível, possivelmente devido ao sensor estar sujo ou coberto com gelo, etc.            → <b>Siga as instruções exibidas no computador de bordo. (→P.438)</b></p>

### ■ Indicador de advertência do PCS

Indicador de advertência	Detalhes/Ações
 (Pisca ou Ilumina)	<p>Se um alarme disparar ao mesmo tempo:</p> <p>Indica que ocorreu uma falha de funcionamento no Sistema de segurança Pré-colisão (PCS).</p> <p>→ <b>Providencie imediatamente a inspeção do veículo em uma Concessionária Autorizada Lexus.</b></p> <p>Quando um alarme não soar:</p> <p>○ Sistema de segurança Pré-colisão (PCS) ficou temporariamente indisponível. Pode ser necessário executar uma correção.</p> <p>→ <b>Siga as instruções exibidas no computador de bordo. (→P.219, 441)</b></p> <p>Se o Sistema de segurança Pré-colisão (PCS) ou o sistema Controle de estabilidade do veículo (VSC) estiver desabilitado, o indicador de advertência do PCS acenderá.</p> <p>→ <b>P.227</b></p>

### ■ Indicador de patinação

Indicador de advertência	Detalhes/Ações
	<p>Quando o indicador de advertência acende:</p> <p>Indica uma falha no:</p> <ul style="list-style-type: none"> <li>● Sistema VSC;</li> <li>● Sistema TRC; ou</li> <li>● Sistema do controle de assistência em acives</li> </ul> <p>→ <b>Providencie imediatamente a inspeção do veículo em uma Concessionária Autorizada Lexus.</b></p> <p>Quando o indicador de advertência pisca:</p> <p>Indica que os sistemas ABS, VSC ou TRC estão funcionando</p>

### ■ Indicador do freio de estacionamento

Indicador de advertência	Detalhes/Ações
 <p>(pisca)</p>	<p>É possível que o freio de estacionamento não esteja totalmente engatado ou liberado</p> <p>→ <b>Acione o interruptor do freio de estacionamento uma vez novamente.</b></p> <p>Essa luz acende quando o freio de estacionamento não está liberado. Se a luz se apagar depois que o freio de estacionamento estiver totalmente liberado, o sistema está funcionando normalmente.</p>

### ■ Indicador de brake hold acionada

Indicador de advertência	Detalhes/Ações
 <p>(pisca)</p>	<p>Indica uma falha no Brake hold</p> <p>→ <b>Providencie imediatamente a inspeção do veículo em uma Concessionária Autorizada Lexus.</b></p>

### ■ Indicador de advertência principal

Indicador de advertência	Detalhes/Ações
	<p>Um alarme irá soar e o indicador de advertência irá acender ou piscar para indicar que o sistema de advertência principal detectou uma falha.</p> <p>→ P.438</p>

#### ■ Alarme de advertência

Em alguns casos, o alarme poderá não ser ouvido devido a um local barulhento ou ao som do áudio.

#### ■ Sensor de detecção do passageiro dianteiro, aviso de uso do cinto de segurança e alarme de advertência

- Se houver bagagem no banco do passageiro dianteiro, o sensor de detecção do passageiro dianteiro pode fazer o indicador de advertência piscar e o alarme soar, mesmo que não haja passageiro no banco.
- Se uma almofada for colocada no banco, o sensor poderá não detectar o passa-

geiro, e o indicador de advertência poderá não funcionar corretamente.

#### ■ Se a luz indicadora de falha acender durante a condução

A luz indicadora de falha acenderá se o tanque de combustível estiver totalmente vazio. Se o tanque de combustível estiver vazio, reabasteça o veículo imediatamente. A luz indicadora de falha apagará após várias partidas/desligamentos.

Se a luz indicadora de falha não apagar, entre em contato com uma Concessionária Autorizada Lexus assim que possível.

■ **indicador de advertência do sistema de direção eletroassistida (alarme de advertência)**

Quando a carga da bateria de 12 volts for insuficiente ou a tensão cair temporariamente, o indicador de advertência do sistema de direção eletroassistida poderá acender e o alarme de advertência poderá soar.

■ **Personalização**

Algumas funções podem ser personalizadas. (→P.487)

**⚠ ATENÇÃO**

■ **Se as luzes do sistema de freio e do ABS permanecerem acesas**

Pare seu veículo em local seguro imediatamente e contate sua Concessionária Autorizada Lexus.

O veículo se tornará extremamente instável durante a frenagem e o sistema ABS poderá falhar, o que pode causar um acidente e resultar em ferimentos graves ou fatais.

■ **Quando o indicador de advertência do sistema de direção eletroassistida acender**

Quando a luz acender na cor amarela, a assistência na direção elétrica está limitada. Quando a luz acende em vermelho, a assistência à direção elétrica é perdida e as operações de manuseio do volante se tornam extremamente pesadas.

Quando as operações do volante forem mais pesadas que o normal, segure o volante com firmeza e opere-o utilizando mais força que o normal.

- Evite manobras e frenagens bruscas. Caso veja deterioração dos pneus do veículo, você pode perder o controle do volante e dos freios.

**Se uma mensagem de advertência for exibida**

O computador de bordo colorido apresenta advertências de falhas no sistema, operações realizadas de forma incorreta e mensagens que indicam a necessidade de manutenção. Quando uma mensagem for apresentada, execute o procedimento de correção adequado à mensagem.

Exceto para modelos F SPORT:

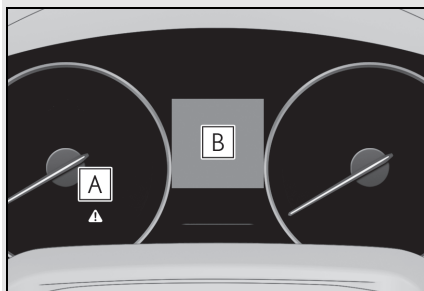

**A** **Indicador de advertência principal**

O indicador de advertência principal também acenderá ou piscará quando uma mensagem estiver sendo apresentada no computador de bordo.

**B** **Computador de bordo colorido**

Siga as instruções da mensagem no computador de bordo colorido.

Se qualquer uma das mensagens de advertência for exibida novamente após a execução de ações apropriadas, entre em contato com uma Concessionária Autorizada Lexus.

Modelos F SPORT:



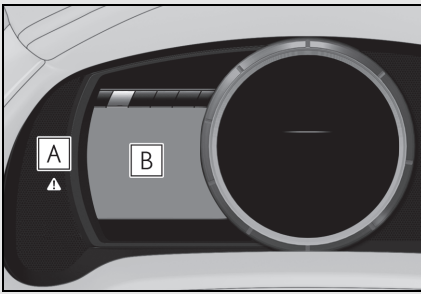

**A** Indicador de advertência principal

O indicador de advertência principal também acenderá ou piscará quando uma mensagem estiver sendo apresentada no computador de bordo.

**B** Computador de bordo colorido

Siga as instruções da mensagem no computador de bordo colorido.

Se qualquer uma das mensagens de advertência for exibida novamente após a execução de ações apropriadas, entre em contato com uma Concessionária Autorizada Lexus.

## Mensagens e advertências

As luzes e os alarmes de advertência funcionam como descrito abaixo, dependendo do conteúdo da mensagem. Se a mensagem indicar a necessidade de inspeção por uma concessionária, providencie imediatamente a inspeção do veículo pela Concessionária Autorizada Lexus.

	Alarme de advertência *	Advertência
Acende	Soa	Indica uma situação importante, como quando há uma irregularidade no funcionamento de um sistema relacionado à condução, ou que poderá haver perigo se o procedimento de correção não for realizado
Pisca	Soa	Indica uma situação, como quando há a possibilidade de perigo ou de danos ao veículo
Acende	Não soa	Indica uma condição, como uma irregularidade no funcionamento de componentes elétricos, a condição dos mesmos, ou a necessidade de manutenção
Pisca	Não soa	Indica uma situação, como quando uma operação foi realizada de forma incorreta, ou indica como realizar uma operação de forma correta

- Em algumas situações, o indicador de advertência principal e o alarme de advertência podem não funcionar conforme especificados. Nesse caso, siga as instruções exibidas na mensagem de advertência.
- Se um indicador de advertência acender ou piscar no mesmo tempo que a mensagem de advertência for exibida, execute a correção conforme o indicador de advertência. (→P.430)

\* : Um alarme soará na primeira vez em que a mensagem for apresentada no computador de bordo colorido.

### ■ Mensagens de advertência

As mensagens de advertência explicadas abaixo podem diferir das mensagens reais, de acordo com as condições da operação e as especificações do veículo.

#### ■ Alarme de advertência

Em alguns casos, o alarme poderá não ser ouvido devido a um local barulhento ou ao som do áudio.

#### ■ Caso a mensagem "Shift to P Before Exiting Vehicle" (Mude para P antes de Sair do Veículo) aparecer

A mensagem será exibida quando a porta do motorista for aberta sem desligar o botão de partida, com a alavanca de mudança de marchas em qualquer posição,

exceto P.

Posicione a alavanca de mudança de marchas em P.

#### ■ Se a mensagem "Hybrid System Overheated Output power reduced" (Potência de saída reduzida do sistema híbrido superaquecido) for exibida

Essa mensagem pode ser exibida ao dirigir sob condições severas de operação. (Por exemplo, ao dirigir em um longo aclive íngreme.)

Método de tratamento: →P.465

#### ■ Se "Bateria de Tração Precisa ser Protegida. Evite o Uso da Posição N" for exibida

Essa mensagem pode ser exibida quando a alavanca de mudança de marchas estiver

em N.

Como a bateria híbrida (bateria de tração) não pode ser carregada enquanto a alavanca de marcha estiver em N, ao manter o veículo parado por muito tempo, mude a alavanca de marcha para P.

■ **Se a mensagem “Traction Battery Needs to be Protected. (Bateria de Tração Precisa ser Protegida) Shift into P to Restart.” (Coloque em P para reinicializar) for exibida**

Esta mensagem é exibida quando a carga da bateria híbrida (bateria de tração) tornar-se extremamente baixa porque a alavanca de mudança foi deixada em N por um certo período de tempo.

Ao operar o veículo, coloque a marcha em P e reinicie o sistema híbrido.

■ **Se “Shift Is in N Release Accelerator Before Shifting” (Alavanca em N. Libere o Acelerador Antes de Mudar) for exibida**

A mensagem será apresentada quando o pedal do acelerador for pressionado e a posição da alavanca de mudança de marchas for N.

Solte o pedal do acelerador e coloque a alavanca de mudança de marchas em D ou R.

■ **Se “Depress Brake when Vehicle Is Stopped Hybrid System May Overheat” (Pressione o Freio Quando o Veículo Está Parado. Sistema Híbrido Pode Superaquecer) for exibida**

A mensagem é exibida quando o pedal do acelerador é pressionado para manter a posição do veículo quando parado em um aclave, etc.

Se continuar, o sistema híbrido pode superaquecer.

Solte o pedal do acelerador e pise no pedal de freio.

■ **Se a mensagem “Energia Desligada para Economia de Energia da Bateria” for apresentada**

Esta mensagem será exibida quando a energia for cortada devido à função de des-

ligamento automático da energia. Na próxima vez em que for dada a partida no sistema híbrido, aumente levemente a rotação do motor e mantenha neste nível por aproximadamente 5 minutos para recarregar a bateria de 12 volts.

■ **Se “Headlight System Malfunction Visit Your Dealer” (Falha no Sistema do Farol. Visite Sua Concessionária Autorizada Lexus) for exibida**

Os sistemas a seguir podem estar apresentando falhas. Providencie imediatamente a inspeção do veículo em uma Concessionária Autorizada Lexus.

● O sistema de faróis de LED

● Sistema de nivelamento automático dos faróis;

■ **Se a mensagem “Radar Cruise Control Unavailable See Owner’s Manual” (Controle de velocidade adaptativa indisponível consulte o manual do proprietário) for exibida**

O controle de velocidade adaptativo (ACC) ou sistema de velocidade adaptativo (ACC) está suspenso temporariamente ou até o problema exibido na mensagem ser solucionado. (causas e métodos de controle da situação: →P.219)

■ **Se for exibido “Câmera dianteira indisponível” ou “Câmera dianteira indisponível, Consulte o Manual do Proprietário”**

Os sistemas a seguir poderão ser suspensos até que o problema apresentado pela mensagem seja resolvido. (→P.219, 436)

● Sistema de segurança Pré-colisão (PCS)

● Alerta de desvio de faixa (LDA)

● Farol alto automático (AHB)

● Controle de velocidade adaptativo (ACC)

■ **Se a mensagem “Oil Maintenance Required Soon” (Manutenção do Óleo Necessária em Breve) for exibida**

Indica que a troca do óleo do motor deve ser programada.

Verifique e troque o óleo do motor se

necessário. Após mudar o óleo do motor, certifique-se de reiniciar a mensagem.. (→P.399)

■ **Se a mensagem “Oil Maintenance Required” (Manutenção do Óleo Necessária) for exibida**

Indica que o óleo do motor deve ser trocado.

Verifique e troque o óleo do motor e o filtro de óleo na Concessionária Autorizada Lexus. Após mudar o óleo do motor, certifique-se de reiniciar a mensagem.. (→P.399)

■ **Se uma mensagem que indica a necessidade de ir até uma Concessionária Autorizada Lexus for exibida**

O sistema ou peça exibida no computador de bordo colorido está apresentando falhas. Providencie imediatamente a inspeção do veículo em uma Concessionária Autorizada Lexus.

■ **Se uma mensagem que indica a necessidade de consultar o Manual do Proprietário for exibida**

● “Engine Coolant Temp High” (Alta Temperatura do Líquido de Arrefecimento do Motor) é exibida no computador de bordo colorido, siga as instruções. (→P.465)

● Se alguma das mensagens seguintes forem exibidas no computador de bordo colorido, isso pode indicar uma falha. Providencie imediatamente a inspeção do veículo em uma Concessionária Autorizada Lexus.

- “Smart Entry & Start System Malfunction” (Impropriedade no Smart entry & start)
- “Falha no Sistema Híbrido”
- “Verifique o Motor”
- “Falha no Sistema da Bateria Híbrida”
- “Falha no Sistema do Acelerador”

● Se alguma das mensagens seguintes forem exibidas no computador de bordo colorido, isso pode indicar uma falha. Imediatamente, pare o veículo e entre em contato com uma Concessionária Autorizada Lexus.

- “Baixa Potência de Frenagem”

- “Falha do Sistema de Carga”
- “Baixa Pressão do Óleo”



NOTA

■ **Se “Elevado Consumo de Energia, Limite Parcial da Operação do AC/Aquecedor Ligado” for frequentemente exibida**

Há uma possível falha relacionada ao sistema de carga ou a bateria de 12 volts pode estar se deteriorando. Providencie a inspeção do veículo em uma Concessionária Autorizada Lexus.

## Se um pneu estiver furado

O seu veículo possui um pneu reserva temporário. Logo, o pneu furado pode ser substituído pelo reserva.

Para obter detalhes sobre os pneus:  
→P.407



### ATENÇÃO

#### ■ Se furar um pneu

Não continue dirigindo com um pneu furado. Conduzir o veículo mesmo em uma pequena distância com um pneu furado pode danificar o pneu e a roda, resultando em danos irreversíveis, que poderiam resultar em um acidente.

## Antes de levantar o veículo

- Pare o veículo em uma superfície segura, firme e plana.
- Aplique o freio de estacionamento.
- Posicione a alavanca de mudança de marchas em P.
- Pare o sistema híbrido.
- Ligue os sinalizadores de emergência. (→P.422)

## Localização do pneu reserva temporário, do macaco mecânico e das ferramentas

### ► Tipo A

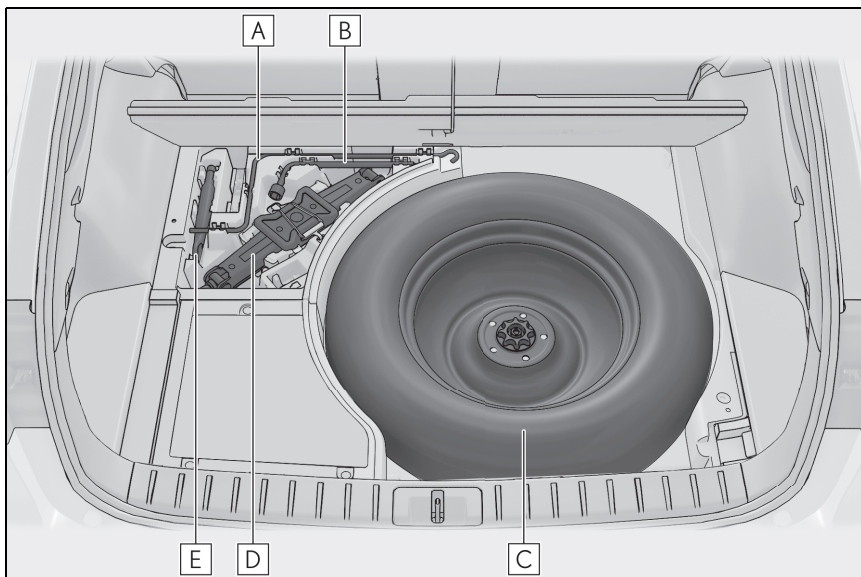

- A** Alavanca do macaco mecânico
- B** Chave de roda
- C** Pneu reserva
- D** Macaco mecânico
- E** Olhal de rebocamento

## ► Tipo B

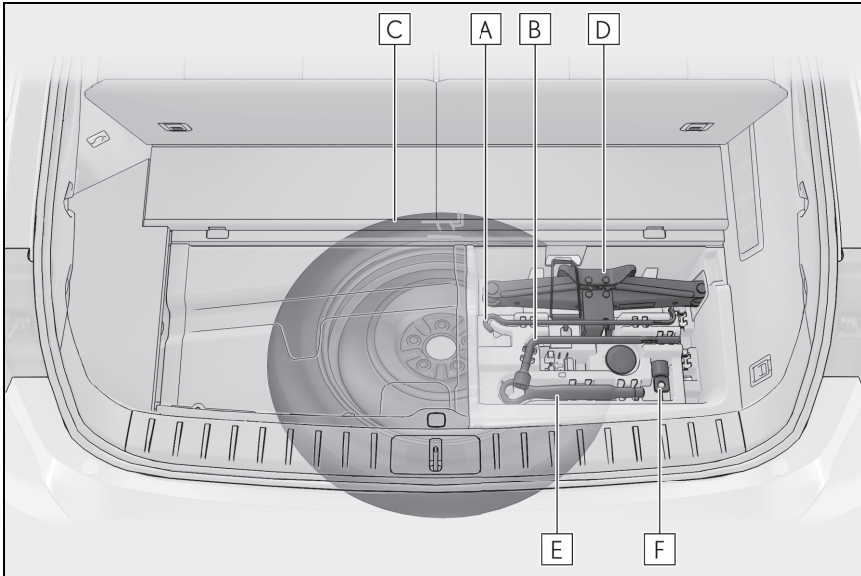

- A** Alavanca do macaco mecânico
- B** Chave de roda
- C** Pneu reserva
- D** Macaco mecânico
- E** Olhal de rebocamento
- F** Soquete do adaptador

**ATENÇÃO**

**■ Uso do macaco mecânico**

Observe as precauções descritas abaixo. O uso incorreto do macaco mecânico poderá resultar em ferimentos graves ou fatais se o veículo cair repentinamente do macaco.

- Não use o macaco mecânico para outra finalidade exceto trocar os pneus ou instalar e remover as correntes dos pneus.

- Use somente o macaco mecânico do pneu fornecido com este veículo para trocar o pneu furado. Não use esse macaco mecânico em outros veículos, e não use macacos hidráulicos de outros veículos para trocar pneus neste veículo.

### ⚠️ ATENÇÃO

- Coloque o macaco mecânico corretamente no ponto de levantamento.

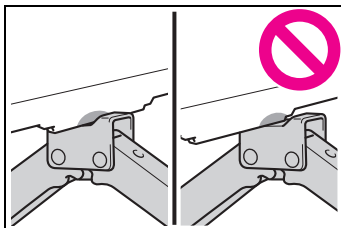

- Não posicione nenhuma parte do seu corpo sob o veículo apoiado no macaco mecânico.
- Não ligue o sistema híbrido nem conduza o veículo enquanto ele estiver apoiado no macaco mecânico.
- Não levante o veículo enquanto houver algum ocupante no interior.
- Ao levantar o veículo, não coloque objetos sobre ou sob o macaco mecânico.
- Não levante o veículo a uma altura acima do necessário para trocar o pneu.
- Use um cavalete se for necessário acessar a parte inferior do veículo.
- Ao abaixar o veículo, certifique-se de que nenhuma pessoa esteja perto do veículo. Se houver alguma pessoa nas proximidades, avise-a antes de abaixar o veículo.

### Como retirar o macaco mecânico

- 1 Prenda a cobertura do assoalho utilizando o gancho. (→P.308)
- 2 Solte o gancho e remova o macaco mecânico.

Tipos A e B: Remova a chave de roda e o

macaco mecânico.  
 Digite C: Remova a chave de roda e o macaco mecânico.

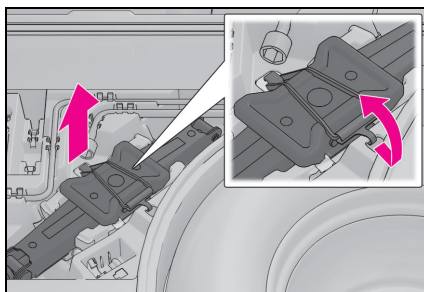

### Remoção do pneu reserva temporário

#### ► Tipo A

- 1 Prenda a cobertura do assoalho utilizando o gancho. (→P.308)
- 2 Solte o fixador central que prende o pneu reserva.

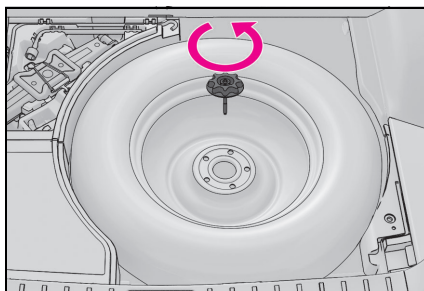



## ► Tipo B

- 1 Remova a cobertura do assoalho.
- 2 Remova o revestimento.

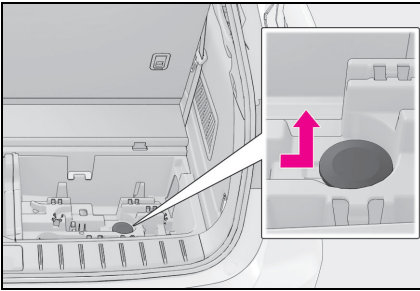

- 3 Fixe o soquete do adaptador ao parafuso da braçadeira do pneu reserva.

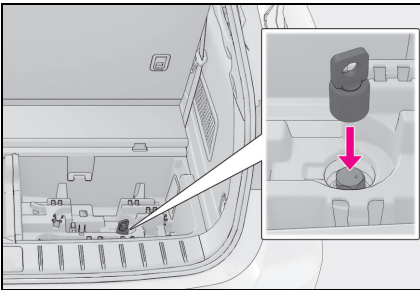

- 4 Ao montar a extensão da alça do macaco mecânico.

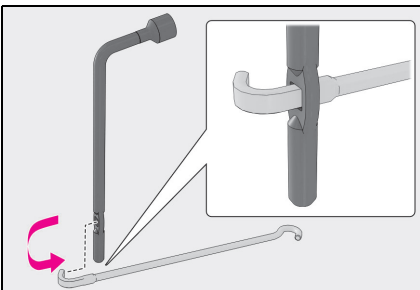

- 5 Conecte a alça do macaco mecânico no soquete do adaptador. Gire a alça do macaco mecânico no sentido anti-horário.

O pneu será abaixado completamente ao nível do chão.

Gire a alça do macaco mecânico vagarosamente para abaixar o pneu reserva. Se a alça for girada muito rápido, o cabo elétrico pode sair do eixo dentro da unidade e o pneu pode não ser abaixado.

Se o pneu reserva não puder ser abaixado:  
→P.449

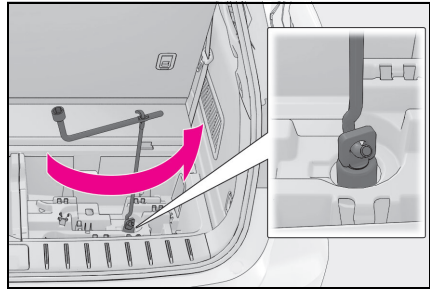

- 6 Puxe o pneu reserva e posicione-o contra o para-choque.

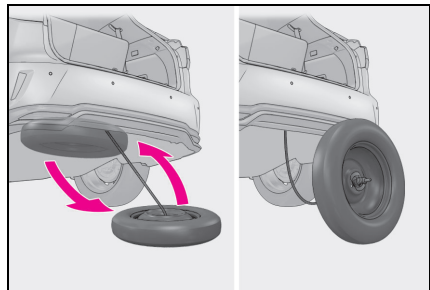

- 7 Pressione totalmente a trava secundária **A** e remova o suporte de fixação **B** do gancho **C**.

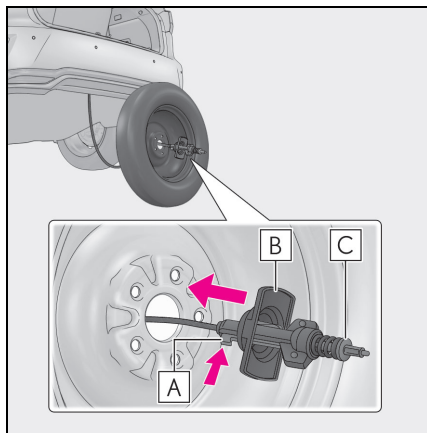

- 8 Incline o suporte **B** e passe-o pela abertura da roda. Em seguida, remova o gancho **C**.

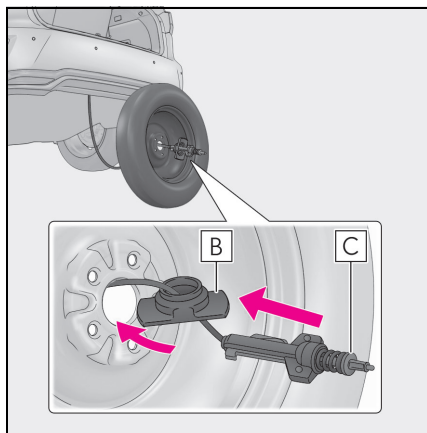

### ⚠ ATENÇÃO

#### ■ Ao armazenar o pneu reserva temporário

Seja cauteloso para não prender os dedos ou outras partes do corpo entre o pneu reserva e a carroçaria do veículo.

## Troca do pneu furado

- 1 Calce os pneus.

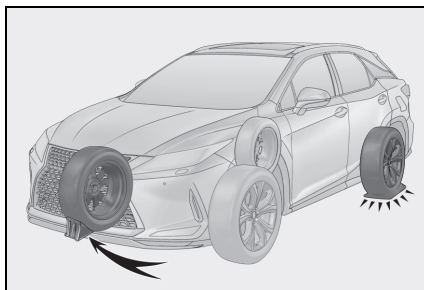

Pneu furado	Posições do calço
Lado esquerdo dianteiro	Atrás do pneu traseiro direito
Lado direito dianteiro	Atrás do pneu traseiro esquerdo
Lado esquerdo traseiro	Na frente do pneu dianteiro direito
Lado direito traseiro	Na frente do pneu dianteiro esquerdo

- 2 Solte levemente as porcas da roda (uma volta).

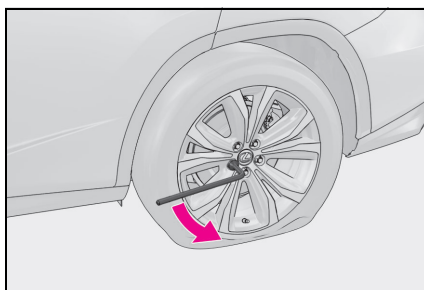

- 3 Manualmente, gire a parte do macaco mecânico **A** até que o encaixe dele faça contato com o ponto de levantamento.

Os guias do ponto de levantamento ficam

localizadas sob o painel giratório. Eles indicam as posições de aplicação do macaco.

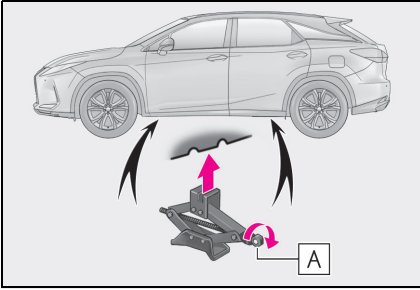

- 4** Levante o veículo até que o pneu esteja levemente levantado do solo.

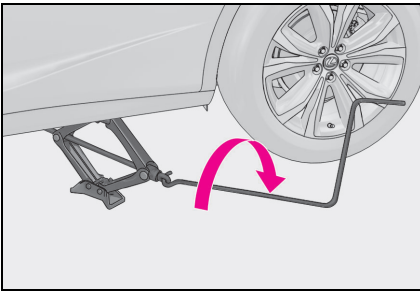

- 5** Remova todas as porcas de roda e o pneu.

Ao apoiar o pneu no solo, coloque-o de modo que o desenho da roda esteja voltado para cima para evitar riscos na superfície da roda.

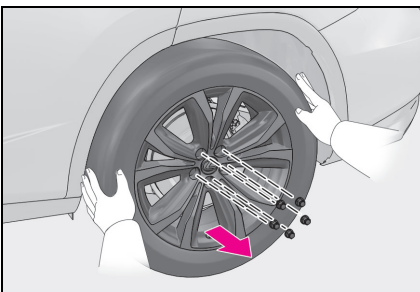

- 6** Tipo B: Remova a calota da roda puxando-a pelo lado de trás.

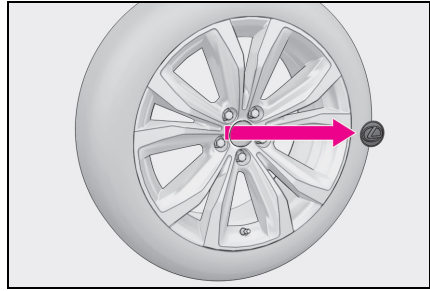

- Se o pneu reserva não puder ser abaixado (Tipo B)

Se o pneu reserva não puder ser abaixado, pode haver a possibilidade de ele não ter sido armazenado apropriadamente. Execute o procedimento abaixo:

- 1** Aperte o parafuso da braçadeira completamente ao girar a alça do macaco mecânico no sentido horário até que dois cliques sejam ouvidos e a alça do macaco salte.

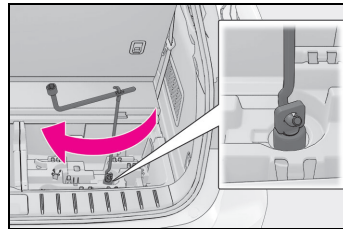

- 2** Gire a alça do macaco mecânico no sentido anti-horário para abaixar o pneu reserva.

Se o pneu reserva ainda não puder ser abaixado, tente apertar o parafuso da braçadeira do pneu reserva completamente ao girar a alça do macaco mecânico no sentido horário. Em seguida, gire-a no sentido anti-horário, pelo menos, duas vezes,

para abaixar o pneu reserva.

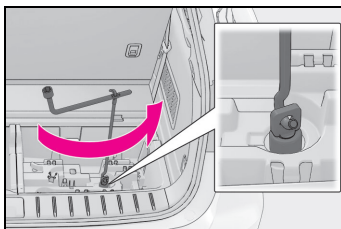

Se o pneu reserva ainda não puder ser abaixado, o cabo elétrico pode estar rompido. Providencie a inspeção do veículo em uma Concessionária Autorizada Lexus.

### ⚠️ ATENÇÃO

#### ■ Troca do pneu furado

- Observe as seguintes precauções. A negligência pode resultar em ferimento grave:
  - Não tente remover a calota da roda com as mãos. Tome as devidas precauções ao manusear a calota para evitar ferimentos inesperados.
  - Não toque as rodas de disco nem a área em volta dos freios imediatamente após o veículo ter sido dirigido. Depois de o veículo ter sido dirigido, as rodas do disco e a área em volta dos freios estarão extremamente quentes. Tocar essas áreas com as mãos, pés ou outras partes do corpo ao trocar um pneu etc. poderá resultar em queimaduras.
- A negligência destas precauções poderá resultar no desprendimento das porcas e a roda poderá se soltar, resultando em ferimentos graves ou fatais.
- Nunca utilize óleo ou graxa nos parafusos ou nas porcas da roda. Óleo e graxa podem fazer com que as porcas sejam muito apertadas, ocasionando dano ao parafuso ou ao disco da roda. Além disso, o óleo ou graxa poderão resultar no desprendimento das porcas, e a roda poderá se soltar, causando um acidente que poderá resultar em ferimentos graves ou fatais. Remova todo óleo ou graxa dos parafusos ou porcas da roda.

- Aperte as porcas de roda com um torque de 103 N.m assim que possível logo após a troca das rodas.
- Ao instalar um pneu, use somente porcas de roda que foram projetadas especificamente para esta roda.
- Caso haja trincas ou deformações nos parafusos, roscas das porcas ou furos da roda, providencie a inspeção do veículo em uma Concessionária Autorizada Lexus.
- Não instale uma calota excessivamente danificada, uma vez que esta poderá desprender-se da roda com o veículo em movimento.
- Observe as precauções descritas abaixo. (Tipo C) A negligência em fazer isso pode resultar em ferimentos graves.
  - Não tente remover a calota da roda com as mãos. Tome as devidas precauções ao manusear a calota para evitar ferimentos inesperados.
  - Abaixue o pneu reserva completamente, até que ele atinja o chão antes de removê-lo do veículo.

#### ■ Substituição de um pneu furado para veículos com tampa traseira elétrica

Nos casos em que os pneus forem substituídos, certifique-se de cancelar o sistema da tampa traseira elétrica (→P.487). A negligência poderá causar o acionamento não intencional da tampa traseira, se o interruptor da tampa traseira for tocado acidentalmente, podendo prender as mãos e os dedos e causar ferimentos.

### Instalação do pneu reserva

- 1 Remova toda sujeira ou objetos estranhos da superfície de contato da roda.

Se houver objetos estranhos na superfície de contato da roda, as porcas de roda

poderão se soltar enquanto o veículo estiver em movimento, e o pneu poderá sair do veículo.

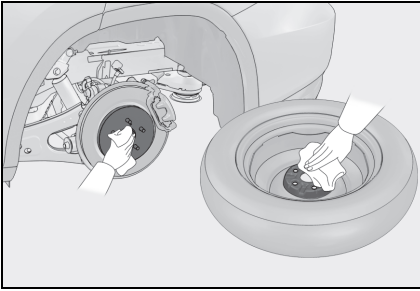

- 2** Instale o pneu reserva e aperte levemente cada porca com a mão, aproximadamente com o mesmo torque.

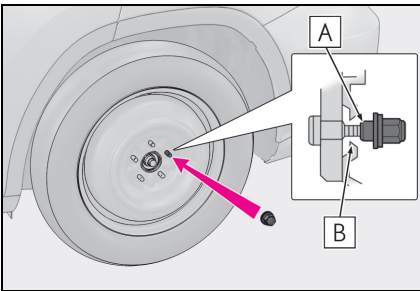

**A** Parte cônica

**B** Sede do cubo da roda

Aperte as porcas de roda até que a parte cônica faça contato frouxo com a sede do disco.

- 3** Abaixue o veículo.

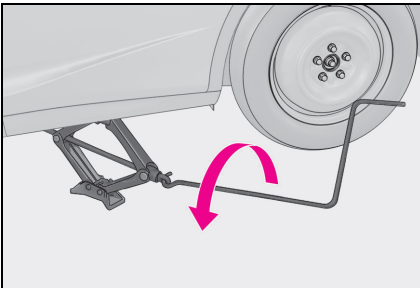

- 4** Aperte firmemente cada porca duas ou três vezes na sequência indicada na ilustração.

Torque de aperto:  
103 N•m

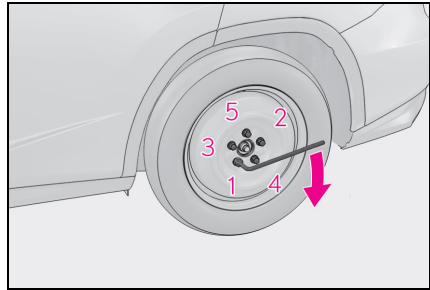

- 5** Tipo A: Acondicione o pneu furado, o macaco mecânico e todas as ferramentas.  
Tipo B: →P.451

### ⚠ ATENÇÃO

#### ■ Acondicionamento do pneu furado

A negligência em seguir as etapas listadas abaixo para o acondicionamento do pneu furado poderão resultar em danos ao suporte de pneu reserva e na perda do pneu, o que, por sua vez, poderá resultar em ferimentos graves ou fatais.

#### Acondicionamento do pneu furado, do macaco mecânico e de todas as ferramentas.(Tipo B)

- 1** Remova a calota central puxando o lado oposto.

Tome cuidado para não soltar a calota da roda.

- 2** Apoie o pneu no para-choque com a superfície interna voltada para a sua direção. Passe o gancho **C** e o

suporte de fixação **B** pela abertura da roda.

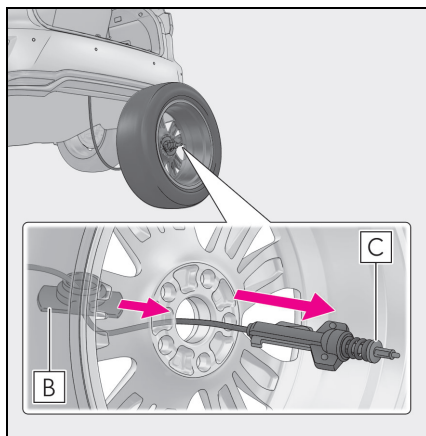

**3** Pressione o fecho secundário completamente **A** e instale o suporte **B** da montagem do gancho **C**.

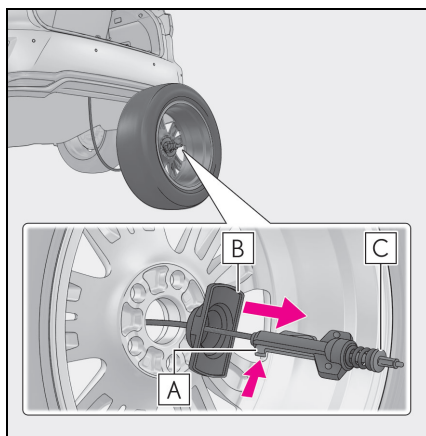

**4** Deite o pneu no chão com a superfície externa (alça da válvula) para cima.

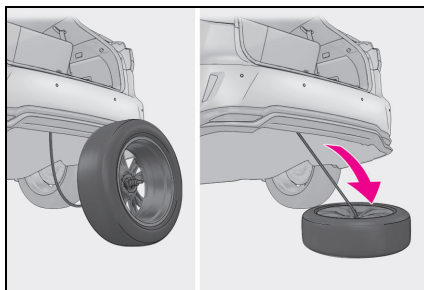

**5** Antes de levantar o pneu, certifique-se de que o gancho esteja perpendicular à abertura da roda. (Tente colocar o pneu diretamente embaixo do veículo, próximo do local onde o cabo elétrico está pendurado)

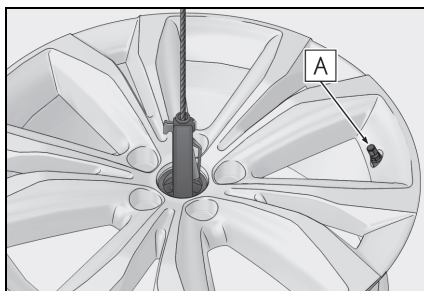

**A** Haste da válvula

**6** Utilizando a alça do macaco mecânico e o soquete do adaptador, ajuste o parafuso da braçadeira do pneu girando-o no sentido horário até que o pneu esteja na posição correta e dois cliques sejam ouvidos conforme a alça do macaco mecânico salta.

- 7 Após apertá-lo, confirme se ele está solto:

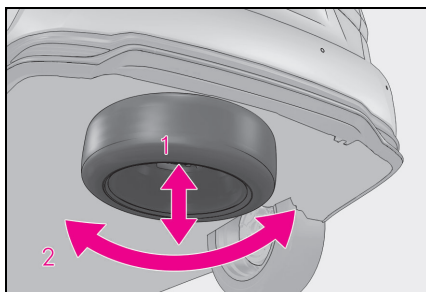

- 1 Empurre e puxe o pneu  
2 Tente girá-lo

Verifique visualmente para se assegurar de que o pneu não esteja preso nas partes adjacentes.

Se houver frouxidão ou desmontagem, repita da etapa 2 a 7.

- 8 Repita a etapa 7, se o pneu abaixar ou for movimentado.  
9 Acondicionamento do macaco mecânico e de todas as ferramentas.

■ **O pneu reserva compacto (veículos com pneu reserva compacto)**

- O pneu reserva compacto é identificado pela etiqueta "TEMPORARY USE ONLY" (Somente uso temporário) na parede lateral do pneu. Use o pneu reserva compacto temporariamente e somente em uma emergência.
- Certifique-se de verificar a pressão de inflagem do pneu reserva compacto.
- **Quando o pneu reserva compacto estiver instalado (veículos com pneu reserva compacto)**

Ao dirigir com um pneu reserva compacto instalado, a altura do veículo será diferente da altura durante a condução com os pneus padrão.

■ **Se o pneu dianteiro estiver furado em uma estrada coberta por neve ou gelo (veículos com pneu reserva compacto)**

Instale o pneu reserva compacto em uma das rodas traseiras do veículo. Execute as seguintes etapas e instale correntes para pneu nos pneus dianteiros:

- 1 Substitua um pneu traseiro pelo pneu reserva temporário compacto.
- 2 Substitua o pneu dianteiro furado pelo pneu removido da traseira do veículo.
- 3 Instale correntes para pneus nos pneus dianteiros.

▲ **ATENÇÃO**

■ **Ao usar o pneu reserva compacto (veículos com pneu reserva temporário compacto)**

- Lembre-se de que o pneu reserva compacto fornecido foi projetado especificamente para utilização no seu veículo. Não use o pneu reserva compacto em outro veículo.
- Não use mais de um pneu reserva compacto simultaneamente.
- Substitua o pneu reserva compacto pelo pneu padrão assim que possível.
- Evite acelerações repentinas, esterços e frenagens súbitas e operações de mudança que causem uso inesperado do freio-motor.

■ **Quando o pneu reserva compacto estiver instalado (veículos com pneu reserva compacto)**

A velocidade do veículo poderá não ser detectada corretamente e os seguintes sistemas poderão não operar corretamente:

- Assistência no Freio e ABS
- Controle de estabilidade e tração
- TRC
- EPS

### ATENÇÃO

- VDIM
- AVS
- Controle de velocidade adaptativo (ACC)
- Sistema de segurança Pré-colisão (PCS)
- Alerta de desvio de faixa (LDA)
- Farol alto automático (AHB)
- sensor do Lexus parking-assist
- PKSB (Suporte ao Freio de Estacionamento)
- Monitor do sensor do Lexus parking-assist
- Monitoramento de ponto cego (BSM)
- Sistema de navegação

Além disso, não somente o seguinte sistema poderá não ser utilizado totalmente, mas poderá também afetar negativamente os componentes da árvore de transmissão:

- E-Four

#### ■ Limite de velocidade ao usar um pneu reserva temporário compacto (veículos com pneu reserva compacto)

Não dirija em velocidades acima de 80 km/h quando um pneu reserva compacto estiver instalado no veículo.

O pneu reserva temporário compacto não foi projetado para condução em velocidades altas. A negligência poderá levar a um acidente, resultando em ferimentos sérios ou fatais.

#### ■ Após usar as ferramentas e o macaco

Antes de conduzir o veículo, certifique-se de que todas as ferramentas e o macaco mecânico estejam firmemente presos no lugar para reduzir a possibilidade de ferimentos durante uma colisão ou frenagem repentina.

### NOTA

#### ■ Tenha cuidado ao passar sobre obstáculos na pista com o pneu reserva temporário compacto instalado no veículo (veículos com pneu reserva compacto)

O veículo fica mais lento ao dirigir com o pneu reserva temporário compacto em comparação com pneus padrão. Tenha cuidado ao passar sobre superfícies irregulares na estrada.

#### ■ Dirigir com correntes para pneu e um pneu reserva compacto (veículos com pneu reserva temporário compacto)

Não instale correntes para pneus no pneu reserva compacto. As correntes para pneus podem danificar a carroçaria do veículo e afetar adversamente o desempenho de direção.

#### ■ Ao acondicionar um pneu furado (Tipo C)

- Certifique-se de que não haja objetos presos entre o pneu e a parte inferior da carroçaria do veículo.

- Aperte o parafuso da braçadeira do pneu reserva para fixar o suporte do pneu reserva ao gancho.

- Acondicione o pneu furado em seu local específico. A negligência poderá causar danos ao suporte do pneu reserva. O acondicionamento apropriado reduz a possibilidade de ferimento em uma colisão ou durante uma frenagem súbita.



 NOTA

- Realize o reparo do pneu furado e a troca do pneu reserva assim que possível.
- **Armazenamento apropriado do pneu reserva (Tipo C)**
- Se o gancho estiver inclinado ao acondicionar o pneu, ela poderá travar na abertura da roda e o pneu não poderá ser levantado apropriadamente, causando danos à roda ou ao cabo elétrico.

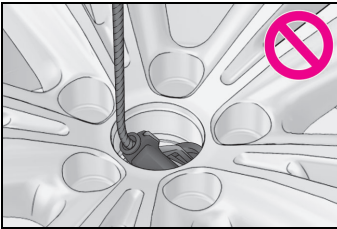

- Não tente girar o parafuso da braçadeira do pneu reserva sem um pneu no gancho, pois isso pode fazer com que os cabo elétrico escorregue do eixo dentro da unidade e o cabo elétrico não poderá ser levantado ou abaixado. Se o parafuso da braçadeira do pneu reserva tiver sido movido sem um pneu no gancho e o cabo elétrico não puder ser levantado ou abaixado, entre em contato com uma Concessionária Autorizada Lexus.

### Se não houver partida do sistema híbrido

As causas da impossibilidade de acionar a partida do sistema híbrido podem variar dependendo da situação. Verifique o seguinte e realize o procedimento apropriado:

### Partida do sistema híbrido não é acionada, apesar de o procedimento de partida correto ter sido executado. (→P.183)

Um dos itens abaixo pode ser a causa do problema:

- O smartkey pode não funcionar corretamente. (→P.458)
- Pode não haver combustível suficiente no reservatório do veículo. Reabasteça o veículo.
- Poderá haver falha no imobilizador do motor. (→P.73)
- Pode haver uma falha no sistema de travamento da direção.
- O sistema híbrido poderá apresentar falha no funcionamento devido a um problema elétrico, como o esgotamento da bateria da smartkey ou um fusível queimado. No entanto, dependendo do tipo da falha, uma medida provisória está disponível para iniciar o sistema híbrido. (→P.456)

### As luzes internas e faróis estão fracos ou a buzina não dispara ou dispara em volume baixo.

Um dos itens abaixo pode ser a causa do problema:

- A bateria de 12 volts pode estar descarregada. (→P.460)
- As conexões dos terminais da bateria de 12 volts poderão estar desconectados ou corroídos. (→P.403)

### As luzes internas e faróis não acendem ou a buzina não dispara.

Um dos itens abaixo pode ser a causa do problema:

- Um ou ambos os terminais da bateria de 12 volts poderão estar desconectados. (→P.403)
- A bateria de 12 volts pode estar descarregada. (→P.460)

Contate uma Concessionária Autorizada Lexus se não for possível reparar o problema ou se os procedimentos de reparo não forem conhecidos.

### Dar a partida no Sistema Híbrido em caso de emergência

Quando não houver partida do motor, as etapas abaixo poderão ser usadas como medida provisória para acionar o sistema híbrido se o botão de partida estiver funcionando normalmente.

Não utilize esse procedimento de partida, exceto em casos de emergência.

- 1 Coloque o botão de partida no modo LIGADA e verifique se o freio de estacionamento está aplicado. (→P.185, 195)
- 2 Posicione a alavanca de mudança de marchas em P.
- 3 Coloque o botão de partida no modo ACESSÓRIOS.
- 4 Pressione e segure o botão de partida por cerca de 15 segundos

enquanto pressiona firmemente o pedal do freio.

Embora possa haver a partida do motor com as etapas acima, talvez exista falha no sistema. Providencie a inspeção do veículo em uma Concessionária Autorizada Lexus.

## Se você perder as chaves

Chaves novas e genuínas Lexus poderão ser providenciadas em uma Concessionária Autorizada Lexus, usando outra chave mecânica e a placa com o número da chave gravado.

Mantenha a placa em um local seguro como a sua carteira, e não no veículo.



### NOTA

#### ■ Ao perder a smartkey do veículo

Se a chave não for encontrada, o risco de furto do veículo aumentará significativamente. Leve imediatamente todas as demais smartkeys fornecidos com o veículo à uma Concessionária Autorizada Lexus.

## Quando não for possível abrir a tampa do tanque de combustível

Se o interruptor do dispositivo de abertura da tampa do tanque de combustível não puder ser acionado, entre em contato com uma Concessionária Autorizada Lexus para realizar a manutenção do veículo. Se o reabastecimento for urgentemente necessário, o procedimento seguinte pode ser usado para abrir a porta do tanque de combustível.

## Abertura da tampa do tanque de combustível

### ► RX450h

- Se a tampa do tanque de combustível não puder ser aberta ao pressionar a sua extremidade traseira com as portas destravadas, remova a cobertura interna do compartimento de bagagem e puxe a alavanca para abrir a tampa do tanque de combustível.

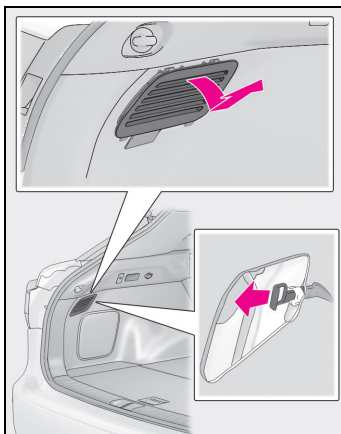

▶ RX450hL

- Se a tampa do tanque de combustível não puder ser aberta ao pressionar a sua extremidade traseira com as portas destravadas, remova a cobertura interna do compartimento de bagagem utilizando uma ferramenta, como uma chave de fenda, e puxe a alavanca para abrir a tampa do tanque de combustível.

## Se a smartkey não funcionar corretamente

Se a comunicação entre a smartkey e o veículo for interrompida (→P.132) ou se não for possível usar a chave quando a bateria estiver descarregada, não será possível usar o Smart entry & start e o controle remoto. Nestes casos, as portas poderão ser abertas e a partida do sistema híbrido poderá ser acionada conforme o procedimento abaixo.

### ■ Se a chave elétrica não funcionar corretamente

- Certifique-se de que o Smart entry & start não foi desativado usando o Touch Remoto em uma Concessionária Autorizada Lexus. Se ele foi desativado, reative-o.
- Verifique se o modo de economia de bateria está ativado. Se a função estiver ativa, cancele-a. (→P.131)

### ⚠ NOTA

#### ■ Em caso de falha do Smart entry & start ou outros problemas relacionados à chave

Leve o seu veículo com todas as smartkeys fornecidas à sua Concessionária Autorizada Lexus.

## Travamento e destravamento das portas

### ■ Destravamento da porta

Utilize a smartkey (→P.110) para realizar as operações descritas a seguir:

- 1 Puxando a maçaneta da porta do motorista, insira a chave mecânica.

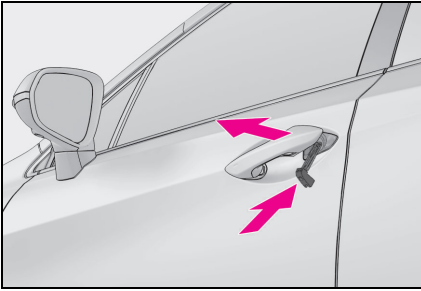

- 2 Destrave as portas.

Alguns modelos: Virar a chave para trás destrava a porta do motorista. Virar a chave novamente destrava as outras portas.

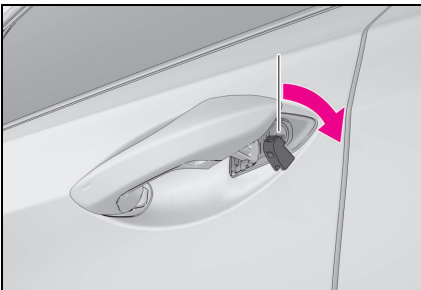

- 3 Remova a chave, retorne a maçaneta e, em seguida, puxe a maçaneta novamente.

### ■ Travamento da porta

- 1 Com a porta aberta, pressione o botão de travamento interno.

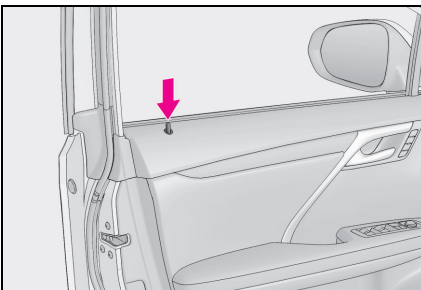

- ▶ Para as portas da frente
- 2 Feche a porta puxando-a pela maçaneta.
- ▶ Para as portas traseiras
- 2 Feche a porta.

### ■ Funções vinculadas à chave

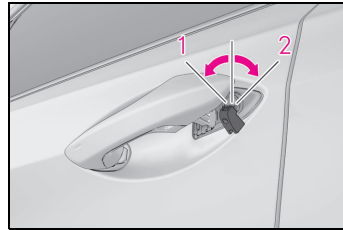

- 1 Feche os vidros e o teto solar ou o teto solar panorâmico (vire e segure)
- 2 Abre os vidros e o teto solar ou o teto solar panorâmico (vire e segure)

Essas configurações devem ser personalizadas em sua Concessionária Autorizada Lexus.

### ! ATENÇÃO

#### ■ Quando usar a chave mecânica e acionar os vidros elétricos, o teto solar ou o teto solar panorâmico

Acione o vidro elétrico, o teto solar ou o teto solar panorâmico após certificar-se de que não há possibilidade alguma de que as partes do corpo de qualquer passageiro fiquem presas no vidro, no teto solar ou no teto solar panorâmico.

Além disso, não permita que crianças acionem a chave mecânica. É possível que crianças e outros passageiros fiquem presos nos vidros elétricos, no teto solar ou no teto solar panorâmico.

### Partida do sistema híbrido

- 1 Certifique-se de que a alavanca de mudança de marchas esteja posi-

cionada em P, e pressione o pedal de freio.

- 2 Toque o lado do emblema Lexus da smartkey no botão de partida.

Quando a smartkey for detectada, um alarme soará e o botão de partida será posicionado no modo LIGADO.

Quando o Smart entry & start está desativado nas configurações de personalização, o botão de partida deve ficar no modo ACESSÓRIOS.

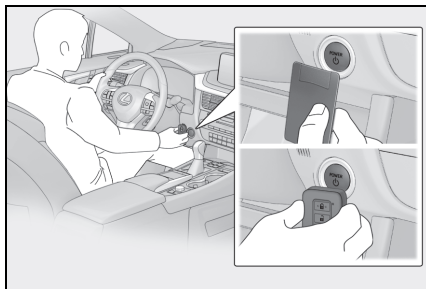

- 3 Pressione o pedal de freio firmemente e verifique se  é exibido na tela do computador de bordo colorido.
- 4 Pressione o botão de partida breve e firmemente.

Se ainda não for possível acionar o sistema híbrido; entre em contato com a Concessionária Autorizada Lexus.

#### ■ Interrupção do sistema híbrido

Coloque a alavanca de mudança de marchas em P, aplique o freio de estacionamento e pressione o botão de partida como faria normalmente para desligar o sistema híbrido.

#### ■ Substituição da bateria da chave

Como o procedimento acima é uma medida temporária, é recomendado que a bateria da smartkey seja substituída imediatamente quando a bateria estiver descarre-

gada. (→P.414)

#### ■ Mudar os modos do botão de partida

Solte o pedal de freio e aperte o botão de partida na etapa 3 citada acima. O sistema híbrido não será acionado e os modos serão alterados a cada vez que o interruptor for pressionado. (→P.185)

### Se a bateria de 12 volts estiver descarregada

Os procedimentos abaixo podem ser usados para a partida do sistema híbrido se a bateria de 12 volts do veículo estiver descarregada. Você também pode contatar sua Concessionária Autorizada Lexus.

### Reinicialização do sistema híbrido

Se você dispuser de um conjunto de cabos auxiliares (ou servofreio) e um segundo veículo com bateria de 12 volts, siga as etapas abaixo para uma partida rápida.

- 1 Confirme se está portando a smartkey.

Ao conectar os cabos auxiliares (ou de reforço), dependendo da situação, o alarme pode se ativar e as portas podem travar. (→P.75)

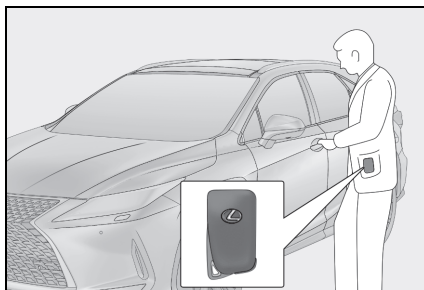

- 2 Abra o capô do motor (→P.395) e a tampa da caixa de fusíveis.

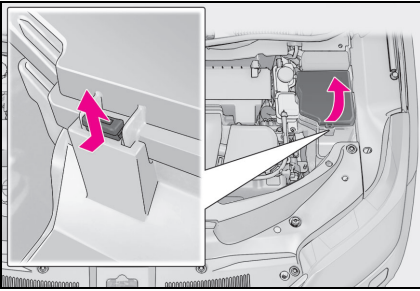

- 3 Abra a tampa do terminal de partida auxiliar exclusivo.

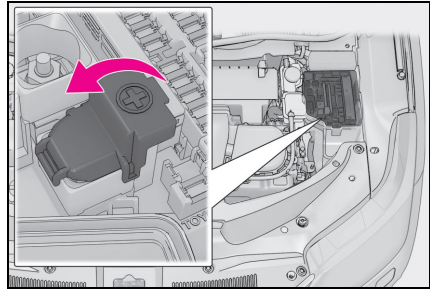

- 4 Remova a tampa do motor.

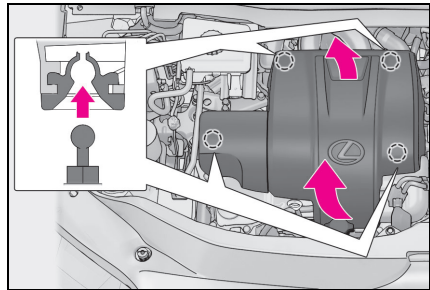

- 5 Conecte a braçadeira do terminal positivo do cabo auxiliar ao **A** no seu veículo e conecte a braçadeira da outra extremidade do cabo positivo ao **B** no segundo veículo. Em seguida, conecte uma braçadeira do cabo negativo ao **C** no segundo veículo e conecte a braçadeira da outra extremidade do cabo negativo ao **D**.

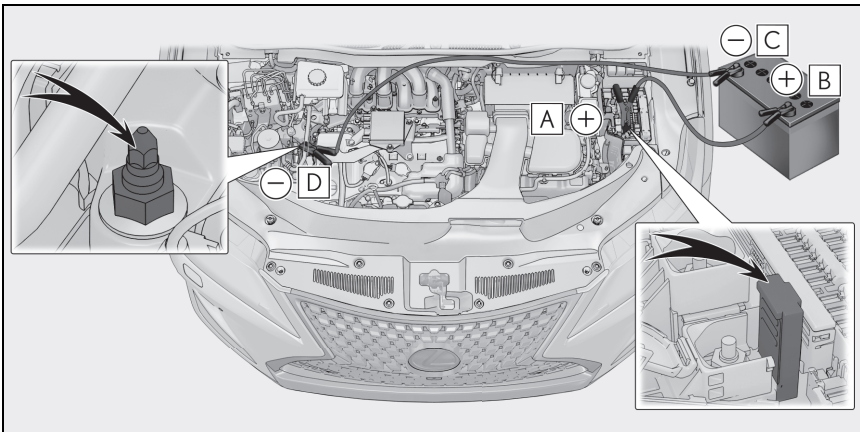

- A** Terminal de partida auxiliar exclusivo (seu veículo)
  - B** Terminal da bateria positivo (+) (segundo veículo)
  - C** Terminal da bateria negativo (-) (segundo veículo)
  - D** Ponto metálico não pintado, estacionário, sólido afastado do Terminal de partida auxiliar exclusivo e de quaisquer peças móveis, conforme exibido na ilustração
- 6 Acione a partida do motor do segundo veículo. Aumente a velocidade do motor levemente e mantenha durante aproximadamente 5 minutos para recarregar a bateria de 12 volts do seu veículo.
  - 7 Abra e feche qualquer uma das portas do seu veículo com o botão de partida desligado.
  - 8 Mantenha a rotação do motor do segundo veículo e acione a partida do sistema híbrido do seu veículo girando o botão de partida para o modo LIGADO.
  - 9 Certifique-se de que o indicador “READY” acenderá. Se a luz indicadora não acender corretamente, contate imediatamente uma Concessionária Autorizada Lexus.
  - 10 Após a partida do sistema híbrido, remova os cabos auxiliares realizando o processo reverso da ordem de conexão.
  - 11 Feche a tampa do terminal de partida auxiliar exclusivo e reinstale a tampa da caixa de fusíveis em sua posição original.

Após a partida do sistema híbrido, providencie a inspeção do veículo em uma Concessionária Autorizada Lexus

assim que possível.

---

#### ■ Acionar a partida do sistema híbrido quando a bateria de 12 volts estiver descarregada

A partida do sistema híbrido não poderá ser efetuada empurrando o veículo (pegar no tranco).

#### ■ Para evitar a descarga da bateria de 12 volts

- Apague os faróis e o sistema de áudio enquanto o sistema híbrido estiver desligado.
- Desligue todos os componentes elétricos desnecessários quando o veículo estiver em movimento (velocidade baixa) durante um longo período, como no trânsito intenso, etc.

#### ■ Ao remover os terminais da bateria de 12 volts

Quando os terminais da bateria de 12 volts forem removidos, as informações armazenadas na ECU serão excluídas. Antes de remover os terminais da bateria de 12 volts, entre em contato com uma Concessionária Autorizada Lexus.

#### ■ Recarregar a bateria de 12 volts

A energia elétrica armazenada na bateria de 12 volts irá descarregar gradualmente mesmo se o veículo não estiver em uso, devido a descargas naturais e efeitos de drenagem de certos aparelhos elétricos. Se o veículo for deixado durante um longo período sem uso, a bateria de 12 volts poderá descarregar, e a partida do sistema híbrido poderá não ser possível. (A bateria de 12 volts se recarrega automaticamente enquanto o sistema híbrido estiver funcionando.)



### ■ Se a bateria de 12 volts for removida ou descarregada

- Em alguns casos, poderá não ser possível destravar as portas usando o Smart entry & start quando a bateria de 12 volts estiver descarregada. Use o controle remoto sem fio ou a chave mecânica para travar ou destravar as portas.
- A partida do sistema híbrido poderá não funcionar na primeira tentativa após a recarga da bateria de 12 volts, mas irá funcionar normalmente após uma segunda tentativa. Isso não indica uma falha no funcionamento.
- O modo do botão de partida será memorizado pelo veículo. Quando a bateria de 12 volts for reconectada, o sistema retornará ao modo em que estava antes de a bateria de 12 volts estar descarregada. Antes de desconectar a bateria de 12 volts, desligue o botão de partida. Se não tiver certeza sobre o modo em que o botão de partida estava posicionado antes que a bateria de 12 volts descarregasse, seja extremamente cauteloso ao reconectar a bateria de 12 volts.
- Veículos com tampa traseira elétrica: A tampa traseira elétrica deverá ser inicializada. (→P.124)

### ■ Ao substituir a bateria de 12 volts

- RX450h: Utilize uma bateria de 12 volts do tipo de Desgaseificação Central (Regulamentações Europeias).
- RX450hL: Utilize uma bateria de 12 volts projetada para esse veículo.
- RX450h: Use uma bateria de 12 volts cujo tamanho seja igual ao anterior (LN2), com capacidade de 20 horas (20HR) e que seja equivalente (60Ah) ou superior, com classificação de desempenho (CCA) que seja equivalente (460A) ou superior.
  - Se os tamanhos diferirem, a bateria de 12 volts não pode ser fixada corretamente.
  - Se a capacidade de 20 horas for baixa, mesmo se o período de tempo em que o veículo não for utilizado for curto, a bateria de 12 volts pode descarregar e o sistema híbrido poderá não acionar a

partida.

- Utilize uma bateria de 12 volts que possua uma alça. Se uma bateria de 12 volts sem alça for utilizada, a sua remoção será mais difícil.
- Após a substituição, fixe os seguintes itens no orifício de exaustão da bateria de 12 volts.
  - Utilize a mangueira de exaustão que foi fixada na bateria de 12 volts antes de substituir e confirmar que ela está conectada na seção do orifício do veículo.
  - Utilize o bujão do orifício de exaustão com a bateria de 12 volts substituída ou com a que foi instalada na bateria de 12 volts antes da substituição. (Dependendo da bateria de 12 volts a ser substituída, o orifício de exaustão pode estar obstruído.)

#### ► RX450h

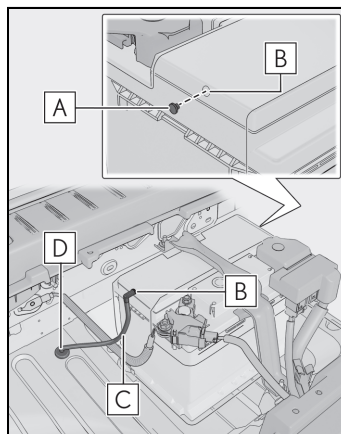

- A** Bujão do orifício de exaustão
- B** Orifício de exaustão
- C** Mangueira de exaustão
- D** Seção do orifício do veículo

## ▶ RX450hL

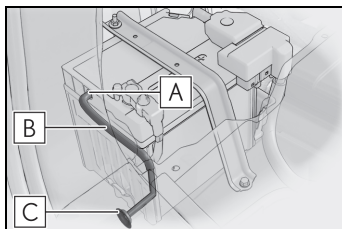

**A** Orifício de exaustão

**B** Mangueira de exaustão

**C** Seção do orifício do veículo

- Para obter detalhes, consulte uma Concessionária Autorizada Lexus.

### ⚠ ATENÇÃO

#### ■ Ao remover os terminais da bateria de 12 volts

Remova sempre o terminal (-) negativo primeiro. Se o terminal positivo (+) entrar em contato com algum metal na área ao redor quando o terminal positivo (+) for removido, uma faísca pode ocorrer, causando um incêndio e choques elétricos e resultando em ferimentos graves ou fatais.

#### ■ Evitar incêndios ou explosões da bateria de 12 volts

Observe as precauções abaixo para evitar a ignição acidental dos gases inflamáveis que poderão ser emitidos da bateria de 12 volts:

- Certifique-se de que o cabo auxiliar seja conectado ao terminal correto que não haja contato acidental com outro componente exceto o terminal apropriado.
- Não deixe que a outra extremidade do cabo auxiliar conectada ao terminal “+” entre em contato com quaisquer outras peças ou superfícies metálicas na área, como suporte ou metal não pintado.

- Não permita que os terminais + e - dos cabos auxiliares entrem em contato um com o outro.

- Não fume, use fósforos, isqueiros ou permita chamas nas proximidades da bateria de 12 volts.

#### ■ Precauções da bateria de 12 volts

A bateria de 12 volts contém eletrólito, ácido venenoso e corrosivo, enquanto os componentes relacionados contêm chumbo e compostos de chumbo. Observe as precauções abaixo ao manusear a bateria de 12 volts:

- Ao executar operações na bateria de 12 volts, sempre use óculos de segurança e esteja atento para que não haja contato dos fluidos da bateria (ácidos) com a pele, roupas e carroçaria do veículo.
- Não se incline sobre a bateria de 12 volts.
- Se houver contato do fluido da bateria com a pele ou olhos, lave imediatamente a área afetada com água e providencie assistência médica. Coloque uma esponja ou tecido úmido sobre a área afetada até receber cuidados médicos.
- Lave sempre as mãos após manusear o suporte da bateria de 12 volts, terminais e outros componentes relacionados à bateria.
- Não permita a presença de crianças nas proximidades da bateria de 12 volts.
- **Depois de recarregar a bateria de 12 volts**  
Leve a bateria de 12 volts para inspeção em uma Concessionária Autorizada Lexus assim que possível. Se a bateria de 12 volts estiver deteriorada, o uso continuado pode fazer com que a bateria de 12 volts libere um odor ruim, que pode ser prejudicial à saúde dos passageiros.

### ■ Ao substituir a bateria de 12 volts

- Quando o encaixe de respiro e o indicador estiverem próximos à braçadeira de fixação, o fluido da bateria (ácido sulfúrico) poderá vazar.
- Para informações relacionadas à substituição da bateria de 12 volts, entre em contato com uma Concessionária Autorizada Lexus.
- Certifique-se de substituir a bateria de 12 volts por uma projetada para este veículo. Caso contrário, o gás hidrogênio pode entrar no veículo, possivelmente causando um incêndio ou explosão.
- Depois de trocar, prenda com segurança a mangueira de exaustão e o bujão do orifício de exaustão no orifício de exaustão da bateria de 12 volts trocada. Se não houver a instalação apropriada, os gases (hidrogênio) podem vazar para o interior do veículo, e pode haver o risco de explosão e incêndio.



### NOTA

#### ■ Ao manusear os cabos auxiliares

Durante a conexão dos cabos auxiliares, certifique-se de que eles não fiquem emaranhados no ventilador de arrefecimento ou na correia de acionamento.

#### ■ Para evitar danos ao veículo

O terminal de partida auxiliar exclusivo deve ser utilizado para carregar a bateria de 12 volts a partir de outro veículo em caso de emergência. Mas não pode ser utilizado para dar a partida auxiliar em outro veículo.

## Se o veículo superaquecer

Os itens descritos abaixo são sinais de um possível superaquecimento no veículo.

- O ponteiro do medidor de temperatura do líquido de arrefecimento do motor (→P.84) entra na zona vermelha ou há perda de potência do sistema híbrido. (Por exemplo, a velocidade do veículo não aumenta.)
- “Engine Coolant Temp High Stop in a Safe Place See Owner’s Manual” ou “Hybrid System Overheated Output power reduced” (Alta Temperatura do Líquido de Arrefecimento. Pare em um Local Seguro. Consulte o Manual do Proprietário” ou “Sistema Híbrido Superaquecido. Potência de Saída Reduzida) for exibida no computador de bordo colorido.
- Saída de vapores debaixo do capô.

## Procedimentos de correção

- ▶ Se a mensagem “Engine Coolant Temp High Stop in a Safe Place See Owner’s Manual” (Temperatura do Líquido de Arrefecimento do Motor Alta. Pare em um Local Seguro.

Consulte o Manual do Proprietário) for exibida no computador de bordo colorido.

- 1 Pare o veículo em um local seguro e desligue o sistema do ar-condicionado e, a seguir, o sistema híbrido.
- 2 Se houver vapor: Levante o capô cuidadosamente após a liberação de vapor cessar. Se não houver vapor: Levante o capô com cuidado.
- 3 Após o sistema híbrido esfriar suficientemente, verifique o nível do líquido de arrefecimento e inspecione as mangueiras do radiador quanto a vazamentos.

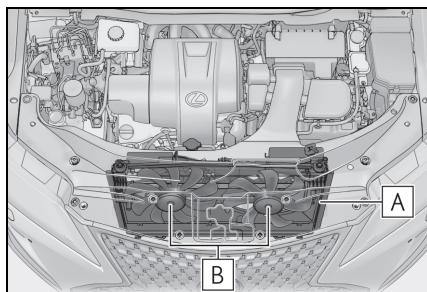

- A** Radiador
- B** Ventiladores

Se houver um grande vazamento do líquido de arrefecimento, entre em contato imediatamente com uma Concessionária Autorizada Lexus.

- 4 O nível de líquido de arrefecimento é considerado satisfatório

quando está entre as linhas "FULL" e "LOW" no reservatório.

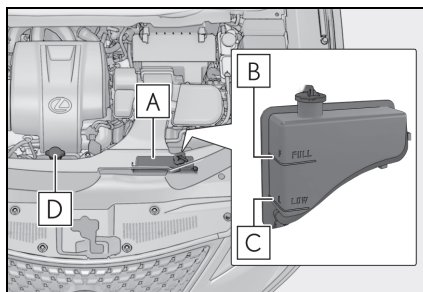

- A** Reservatório
- B** Linha "FULL" (CHEIO)
- C** Linha "LOW" (BAIXO)
- D** Tampa do radiador

- 5 Adicione fluido de arrefecimento se necessário.

Água pode ser usada como medida de emergência, se não houver líquido de arrefecimento disponível.

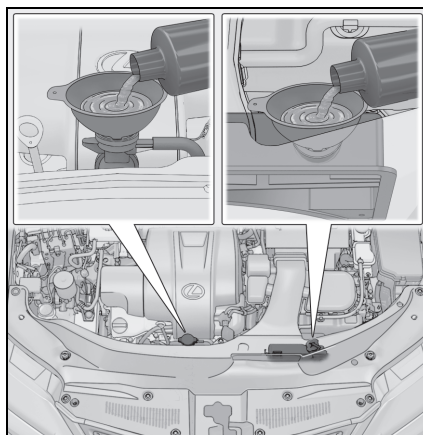

- 6 Dê a partida no sistema híbrido e ligue o sistema de ar-condicionado para verificar se os ventiladores do radiador funcionam e verifique quanto a vazamento no radiador, ou em suas mangueiras.

Os ventiladores funcionam quando o sistema de ar-condicionado é ligado logo após uma partida a frio. Confirme se os ventiladores estão funcionando através de seu som e do fluxo de ar gerado pelo mesmo. Caso essa inspeção seja difícil, desligue e ligue o sistema de ar-condicionado repetidamente.  
(Os ventiladores podem não funcionar em temperaturas abaixo de zero.)

- 7 Se os ventiladores não estiverem funcionando:  
Desligue o motor imediatamente e contate uma Concessionária Autorizada Lexus.  
Se o ventilador estiver funcionando:  
Providencie a inspeção do veículo em uma Concessionária Autorizada Lexus mais próxima.
- 8 Verifique se a mensagem "Engine Coolant Temp High Stop in a Safe Place See Owner's Manual" ("Temperatura do Líquido de Arrefecimento Alta; Pare em um Local Seguro e Consulte o Manual do Proprietário") for apresentada, siga as instruções apresentadas no computador de bordo colorido.

Se a mensagem não desaparecer:  
Desligue o sistema híbrido e contate uma Concessionária Autorizada Lexus.  
Se a mensagem não for exibida:  
Providencie a inspeção do veículo em uma Concessionária Autorizada Lexus mais próxima.

- ▶ Se a mensagem "Hybrid system overheated Output power reduced" (Sistema Híbrido Superaque-

cido. Potência de Saída Reduzida) for exibida no computador de bordo colorido

- 1 Para o veículo imediatamente em um local seguro.
- 2 Pare o sistema híbrido e levante o capô cuidadosamente.
- 3 Após o sistema híbrido esfriar, verifique o nível do líquido de arrefecimento e inspecione as mangueiras do radiador a fim de identificar vazamentos.

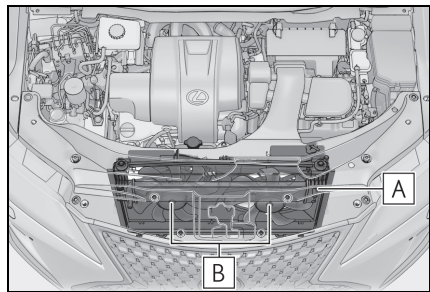

- A** Radiador
- B** Ventiladores

Se houver um grande vazamento do líquido de arrefecimento, entre em contato imediatamente com uma Concessionária Autorizada Lexus.

- 4 O nível de líquido de arrefecimento é considerado satisfatório

quando está entre as linhas "FULL" e "LOW" no reservatório.

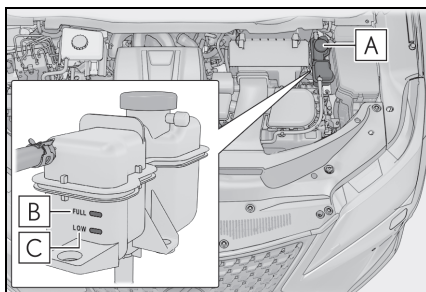

**A** Reservatório

**B** Linha "FULL" (CHEIO)

**C** Linha "LOW" (BAIXO)

**5** Adicione fluido de arrefecimento se necessário.

Água pode ser usada como medida de emergência, se não houver líquido de arrefecimento disponível.

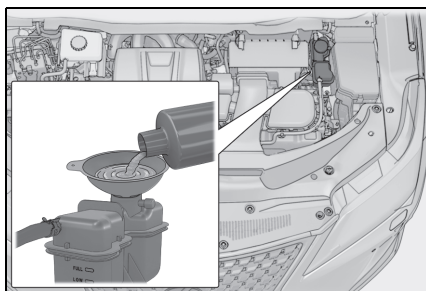

**6** Dê partida no sistema híbrido e verifique se a mensagem "Hybrid System Overheated Output power reduced" (Sistema Híbrido Superaquecido. Potência de Saída Reduzida) é exibida no computador de bordo colorido.

Se a mensagem não desaparecer: Desligue o motor e entre em contato com a Concessionária Autorizada Lexus.

Se a mensagem não for exibida: Providencie a inspeção do veículo em uma Concessionária Autorizada Lexus mais próxima.

### ⚠ ATENÇÃO

#### ■ Ao inspecionar o compartimento do motor do seu veículo

Observe as seguintes precauções. A negligência pode resultar em ferimento grave:

- Não abra o capô enquanto houver saída de vapor. O compartimento do motor poderá estar muito quente.
- Após o sistema híbrido ter sido desligado, verifique se o indicador "READY" está desligado. Quando o sistema híbrido está em funcionamento, o motor a combustão pode dar a partida automaticamente, ou os ventiladores do radiador podem funcionar subitamente mesmo se o motor a combustão parar. Não toque ou aproxime-se de partes rotativas, como o ventilador, não fazer isso pode prender os dedos ou roupas (especialmente gravatas, cachecóis ou xales), resultando em ferimentos graves.
- Não afrouxe a tampa do reservatório de líquido de arrefecimento enquanto o motor e o radiador estiverem quentes. Vapor ou líquido de arrefecimento em alta temperatura podem jorrar para fora.

 NOTA

■ **Ao abastecer o motor/unidade de controle de alimentação com líquido de arrefecimento**

Adicione líquido de arrefecimento lentamente quando o sistema híbrido estiver frio o suficiente. Adicionar o líquido de arrefecimento frio rapidamente a um sistema híbrido aquecido poderá resultar em danos ao sistema híbrido.

■ **Para evitar danos ao sistema de arrefecimento**

Observe as seguintes precauções:

- Evite a contaminação do líquido de arrefecimento com materiais estranhos (como areia ou pó, etc.).
- Não use quaisquer aditivos do líquido de arrefecimento.

## Se o veículo atolou

**Execute os procedimentos abaixo se os pneus patinarem ou se o veículo atolou na lama, sujeira ou neve:**

### Registro de procedimento

- 1 Pare o sistema híbrido. Coloque a alavanca de mudança de marchas em P e aplique o freio de estacionamento.
- 2 Remova a lama, neve, ou areia ao redor das rodas dianteiras.
- 3 Coloque madeira, pedras ou outro material para melhorar a tração sob as rodas dianteiras.
- 4 Reinicie o Sistema híbrido.
- 5 Coloque a alavanca de mudança de marchas em D ou R e libere o

freio de estacionamento. A seguir, pressione o pedal do acelerador com cautela.

■ **Se for difícil desatolar o veículo**

Pressione  para desligar o TRC.

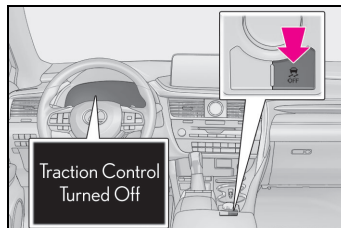

 ATENÇÃO

■ **Ao tentar desatolar o veículo**

Se decidir balançar o veículo para frente e para trás para desatolá-lo, antes de iniciar o procedimento, verifique se a área ao redor do veículo está livre para evitar a colisão com outros veículos, objetos ou pessoas. O veículo também poderá impulsionar para frente ou para trás inesperadamente. Seja extremamente cauteloso.

■ **Posicionamento da alavanca de mudança de marchas**

Esteja atento para não mudar a posição da alavanca de mudança de marchas com o pedal do acelerador pressionado. Isto poderá resultar na aceleração rápida acidental do veículo, o que pode causar um acidente, resultando em ferimentos graves ou fatais.

 NOTA

■ **Para evitar danos à transmissão híbrida e outros componentes**

- Evite patinar as rodas dianteiras e a rotação excessiva do motor.
- Se o veículo continuar atolado após estes procedimentos, o rebocamento pode ser necessário.

## Lexus Total Assistance

O Lexus Total Assistance é um programa que oferece serviços exclusivos de socorro e auxílio para proprietários de veículos Lexus quando uma pane e/ou acidente impossibilite o veículo de se locomover. O cliente Lexus pode contar com a assistência 24 horas, em todos os dias do ano, inclusive sábados, domingos e feriados. O serviço atende todo o território nacional, Argentina, Uruguai, Paraguai e Chile.

Este serviço é gratuito e possui validade de 4 anos a partir da data de compra de seu veículo Lexus.

O Serviço de Assistência ao Cliente Lexus possui profissionais treinados, prontos para fornecer orientações e informações sobre produtos e serviços Lexus, colocando à sua disposição um atendimento personalizado de segunda à sexta, das 9:00 às 16:30 para reclamações e das 8:00 às 20:00 para informações, através do e-mail: [clientes@sac.lexusbrasil.com.br](mailto:clientes@sac.lexusbrasil.com.br) ou pelo telefone 0800-539-87-27 (ligações do Brasil) ou 55-11-4126-1938 (ligações do Exterior - solicite ligação a cobrar para a telefonista local).

**SAC**  
 **LEXUS**  
0800-539-87-27

## Condições gerais

### Veículos assistidos

Veículos automotores de passeio comercializados no Brasil pela Lexus através de sua Rede de Concessionárias Autorizadas.

### Beneficiários

Toda pessoa condutora ou proprietário do veículo assistido, assim como toda pessoa transportada no momento da pane ou acidente, a título gratuito, observado o limite máximo de capacidade do veículo.

Os proprietários de veículos de uso comercial (taxistas, locadoras de veículos, frotistas, etc.), bem como as pessoas transportadas nos mesmos não poderão usufruir do benefício do carro reserva, fazendo jus aos demais serviços oferecidos.

### Validade

O Lexus Total Assistance é válido gratuitamente por 48 (quarenta e oito) meses, contados a partir da data de venda constante na nota fiscal ao primeiro proprietário do veículo.



## Pane e acidente

O Lexus Total Assistance destina-se a assistência em caso de pane (defeito espontâneo de origem mecânica ou elétrica) ou acidente (colisão, abalroamento ou capotamento com envolvimento direto ou indireto do veículo) que impeçam a locomoção do veículo assistido por seus próprios meios.

Equiparam-se à pane e ao acidente para fins desta assistência os casos de falta de combustível, pneus furados ou avariados, quebra ou perda de chaves, desde que impeçam a locomoção do veículo por seus próprios meios.

## Como acionar o Lexus Total Assistance

Para assistência no Brasil ligue gratuitamente para o Lexus Total Assistance através do 0800-0010101.

Para assistência nos demais países do Mercosul e no Chile ligue 55-11-4126-1938. Neste último caso, contatar a telefonista internacional e solicitar “cobro revertido” (chamada a cobrar).

Tenha à mão os seguintes dados:

- I. Número do chassi (VIN);
- II. Nome completo e endereço do proprietário;
- III. Telefone para contato;
- IV. Localização precisa do veículo;
- V. Motivo da chamada;
- VI. Quilometragem do veículo.

## Serviços

Os serviços serão prestados de acordo com as disponibilidades locais para atendimento ao veículo no local, solicitação de carro reserva, transporte alternativo para retorno ou continuação de viagem, ou ainda, hospedagem.

A seguir encontra-se a explicação de cada situação:

### Falta de combustível (pane seca)

Na ocorrência de pane por falta de combustível o Lexus Total Assistance enviará um reboque ou transporte ao local do evento para conduzir o veículo até o posto de abastecimento mais próximo, ficando por conta do beneficiário o pagamento referente ao valor do combustível.

### Bateria

Na ocorrência de pane por falta de carga na bateria, o Lexus Total Assistance enviará um prestador de serviço a fim de carregá-la no local.

### Troca de pneu

Para os casos de pneus furados ou quebra de roda, o Lexus Total Assistance enviará um prestador de serviço para efetuar a substituição do mesmo pelo estepe do veículo. Este serviço não cobre o reparo do pneu ou roda, nem substituição dos mesmos por novos ou a aquisição de pneu ou roda novos.

### Perda ou quebra da chave do veículo

Ocorrendo perda ou quebra da chave do veículo, tentativa de roubo, ou ainda permanência da chave no interior do veículo trancado, o Lexus Total Assistance providenciará o envio de um chaveiro ao local, ocasião em que arcará com os custos relativos à mão-de-obra e ao deslocamento do profissional. A confecção da chave é realizada exclusivamente em uma Concessionária Autorizada Lexus e o seu custo será suportado pelo beneficiário.

### Reboque / Transporte do veículo para uma Concessionária Autorizada Lexus

Na ocorrência de pane ou acidente o Lexus Total Assistance providenciará o reboque ou o transporte do veículo até a Concessionária Autorizada Lexus mais próxima. Os serviços de reboque ou transporte para veículos que estejam transportando carga, somente serão prestados após a retirada da mesma pelo beneficiário ou por outra pessoa por ele designada. O Lexus Total Assistance não transportará qualquer tipo de carga.

Caso a necessidade de utilização do reboque ou do transporte ocorrer em feriados, finais de semana ou após o horário comercial, o veículo assistido será rebocado / transportado até um local seguro e será removido para a Concessionária Autorizada Lexus

mais próxima no próximo dia útil.

O serviço de reboque será oferecido uma única vez por evento.

Caso o serviço de reboque seja utilizado, o cliente poderá contar com os seguintes serviços adicionais:

- Carro reserva

Em caso de pane ou acidente que imobilize o veículo de passeio assistido por um período superior a 24 (vinte e quatro) horas para a realização do devido reparo, o beneficiário terá direito a um carro reserva, desde que o veículo tenha sido rebocado ou transportado inicialmente pela Lexus Total Assistance.

A Lexus Total Assistance colocará a disposição do beneficiário um veículo locado, se possível similar ao Toyota Corolla Automático, por um período máximo de 4 (quatro) dias consecutivos, contados a partir da data de retirada do veículo locado. Não havendo disponibilidade local para um veículo locado similar ao Toyota Corolla, a escolha do modelo do veículo ficará a critério do Lexus Total Assistance.

O Lexus Total Assistance arcará com as despesas referentes às diárias e a proteção contra danos do veículo locado (com franquia a cargo do usuário).

O beneficiário será responsável pela apresentação de cartão de crédito e/ou cheque caução para garantias das despesas extras, tais como combustível, pedágio, franquia em caso de acidente e/ou avaria, diárias exceden-

tes, quilometragem excedente sobre eventuais limites estipulados pela empresa locadora, multas, horas adicionais de locação, eventuais despesas de devolução, bem como pela contratação de seguros adicionais oferecidos pela respectiva locadora.

O beneficiário também será responsável por quaisquer danos materiais e/ou pessoais, decorrentes do mau uso ou de acidentes decorridos com os veículos locados, bem como custos adicionais e de opção do beneficiário.

O beneficiário está sujeito às normas e procedimentos estabelecidos pela locadora indicada, inclusive no que tange aos horários para devolução do veículo.

### ATENÇÃO

- Caso a locação do carro reserva encerrar no final de semana ou feriado, o beneficiário deverá devolver o mesmo no dia útil subsequente. Em caso de pane ou acidente ocorridos na sexta-feira após o horário comercial, sábados, domingos e feriados, o beneficiário terá direito a um transporte alternativo.
- O Lexus Total Assistance não fornecerá carro reserva blindado.
- A efetiva disponibilidade do carro reserva está subordinada ao cumprimento, pelo beneficiário, das normas internacionais de locação de veículos, bem como às normas internas das respectivas locadoras.

- Transporte alternativo

Em caso de pane ou acidente inicialmente rebocado ou transportado pelo Lexus Total Assistance e constatada a impossibilidade de consertar o veículo no mesmo dia, será providenciado o retorno dos beneficiários até o domicílio de residência do proprietário (constante no registro do Lexus Total Assistance) ou até destino desejado, desde que o custo ou distância para o local de destino seja equivalente à distância entre o local do evento e a do referido domicílio. Caso o custo seja superior, o beneficiário poderá optar pela complementação do valor.

O meio de transporte alternativo será escolhido em função da disponibilidade nas linhas de transporte regulares que operem no trajeto estabelecido, comprometendo-se o Lexus Total Assistance em transportar os beneficiários, preferencialmente, de acordo com a seguinte ordem: (I) via aérea, (II) rodoviária, (III) ferroviária, (IV) fluvial e (V) marítima. O retorno poderá incluir a combinação de mais de um dos meios de transporte mencionados, ficando a critério exclusivo do Lexus Total Assistance tal combinação.

O beneficiário não terá direito ao serviço de transporte alternativo caso o veículo sofra pane ou acidente no seu endereço residencial.

- Hospedagem

Na impossibilidade de fornecer um meio de transporte alternativo em tempo hábil, devido a estrutura local ou ao horário do evento, o Lexus Total Assistance arcará com o pagamento de 3 (três) diárias em hotel, preferencialmente de 5 estrelas, em sua rede credenciada mais próxima, para todos os ocupantes do veículo no momento da ocorrência de pane ou do acidente, de acordo com a disponibilidade da infraestrutura hoteleira local. Será coberta a diária do hotel, correndo as demais despesas por conta dos beneficiários.

- Retirada do veículo

O Lexus Total Assistance colocará a disposição do proprietário ou da pessoa por ele designada (através de autorização por escrito), uma passagem de ida relativa ao trecho compreendido entre seu domicílio e a respectiva Concessionária Autorizada Lexus, para a devida retirada do veículo. O meio de transporte utilizado obedecerá a ordem descrita.

O beneficiário poderá optar pelo transporte do veículo reparado para seu domicílio, por via rodoviária (transportadora), desde que os valores sejam equivalentes à passagem relativa ao trecho compreendido entre o domicílio e o local da respectiva Concessionária Autorizada Lexus. Caso o custo do transporte seja superior, o beneficiário poderá optar pela complementação do valor (opção válida somente para território brasileiro).

- Transmissão de mensagem urgente

O Lexus Total Assistance, através de sua Central de Atendimento, auxiliará o beneficiário na transmissão de todas as mensagens de caráter urgente que se façam necessárias.

- Envio de motorista

Caso o beneficiário permaneça hospitalizado em decorrência de acidente, fisicamente impedido de conduzir o veículo para retorno ao domicílio, ou em caso falecimento e não houver pessoas habilitadas para conduzir o veículo, o Lexus Total Assistance colocará a disposição, desde que haja disponibilidade, um motorista profissional para conduzir o veículo, ou disponibilizará meio de transporte alternativo.

- Remoção médica

Em caso de sinistro ocorrido a mais de 50 km do município de domicílio do segurado, do qual decorra ferimento do segurado/conductor e/ou dos acompanhantes em que, após serem prestados os primeiros socorros ao(s) ferido(s) em unidades de pronto socorro ou equivalentes, seja necessária a remoção do(s) ferido(s) para uma unidade hospitalar mais apropriada, a Assistência deverá providenciar tal remoção pelo meio de transporte mais adequado para a situação (ambulância, avião em linha normal, avião UTI, etc.).

A remoção do segurado e/ou de seu(s) acompanhante(s) ferido(s) será feita quando tal providência for julgada necessária a juízo do:

- a) médico encarregado do atendimento emergencial;
- b) a equipe médica da Assistência;
- c) eventualmente, o médico do próprio segurado e/ou de seu(s) acompanhante(s) ferido(s).

O meio de transporte a ser oferecido será também definido por consenso entre os médicos acima referidos, que ainda deverão estabelecer a unidade hospitalar para a qual será(ão) transportado(s) o(s) ferido(s). A Assistência não é responsável pelo ingresso do(s) ferido(s) na unidade hospitalar previamente contatada.

- Prolongamento de estadia

Se após ocorrência de acidente ou doença súbita e por prévia recomendação do médico afiliado responsável pelo atendimento, e o estado do cliente não justificar hospitalização ou remoção médica e se seu regresso não se puder realizar na data inicialmente prevista, a Central de Atendimento encarrega-se das despesas a serem realizadas com estadia em hotel, sendo excluídas da garantia quaisquer despesas que não integrem a diária, tais como, telefonemas, frigobar e similares.

- Hospedagem e transporte de acompanhante

Em consequência do acidente ocorrido e no caso a lesão ou doença do Segurado não permitir a continuidade da viagem ou o regresso ao seu domicílio pelo meio inicialmente previsto, a Cen-

tral de Atendimento assumirá os seguintes serviços aos acompanhantes:

- Transporte em linha regular, dos acompanhantes, até a residência habitual do Segurado ou até o local onde o mesmo se encontra hospitalizado;
- Caso exista apenas uma única pessoa como acompanhante e o local de hospitalização seja o mesmo onde ocorreu o sinistro ou evento que gerou a Assistência, poderá optar por permanecer no local para acompanhar o tratamento do Segurado hospitalizado, e neste caso, a Central de Atendimento arcará com os custos de estadia neste local.

#### ● Traslado de corpos

Franquia de 50 km. Na eventualidade de falecimento do segurado durante a viagem, em decorrência de sinistro com o veículo, a Assistência custeará e cuidará das formalidades necessárias ao retorno do(s) corpo(s), inclusive do transporte dos restos mortais para o município de sepultamento no Brasil.

Retorno antecipado por morte de parente ou retorno após alta médica

Franquia de 50 km. Se durante a viagem do Segurado, falecer seu cônjuge ou algum parente de primeiro grau, a Central de Atendimento organizará e assumirá as despesas adicionais resultantes da volta antecipada do cliente ao local da inumação em território nacional. O meio de transporte será o disponível no local, a critério da Assistência, sempre que o Segurado não

puder retornar pelo meio inicialmente utilizado na viagem ou que este não o conduza em tempo hábil. Este serviço também se aplica ao cliente que tiver alta médica para que retorne ao seu domicílio.

### Serviços adicionais

Serviços disponíveis gratuitamente para o modelo LS500h.

Consulte condições gerais para demais modelos através do Serviço de Assistência ao Cliente Lexus.

### Motorista profissional para viagens

O Lexus Total Assistance disponibilizará um motorista profissional previamente cadastrado para dirigir o veículo de propriedade do usuário por período pré-determinado, exclusivamente para viagens de longa distância. O usuário deverá solicitar o serviço com antecedência mínima de 48 (quarenta e oito) horas.

O serviço estará disponível exclusivamente nas seguintes cidades:

São Paulo-SP, Rio de Janeiro-RJ, Belo Horizonte-MG, Curitiba-PR, Porto Alegre-RS, Florianópolis-SC, Salvador-BA, Brasília-DF.

### Remoção programada do veículo

Para a realização de reparos no veículo ou instalação de acessórios, o usuário poderá solicitar o serviço de remoção do veículo de sua proprie-

dade do local de sua residência até uma Concessionária Autorizada Lexus, e posteriormente o mesmo serviço para o trajeto de retorno.

O usuário deverá solicitar o serviço com antecedência mínima de 48 (quarenta e oito) horas.

### Exclusões

O Lexus Total Assistance estará automaticamente desobrigado da prestação dos serviços de assistência nas seguintes hipóteses:

I. Na ocorrência de casos fortuitos ou eventos de força maior, tais como: greves, convulsões sociais, interdição dos meios ou vias de transporte ou comunicação, calamidade pública (incêndios, inundações, etc), acidentes que impliquem em retardamento na execução dos serviços, atos ou determinações do Poder Público que impeçam a execução dos serviços, etc.

II. Na ocorrência de panes ou acidentes decorrentes da participação do beneficiário em competições automobilísticas, provas preparatórias, rachas, jogos, concursos, etc.

III. No caso de falta de comunicação adequada do veículo ou uso indevido do mesmo, sendo que, se constatada tal hipótese, após o primeiro atendimento do veículo, não serão fornecidos o atendimento e/ou serviços complementares.

IV. Caso o veículo se locomova por seus próprios meios, ou seja rebocado / transportado por terceiros não autorizados, já que o Lexus Total Assistance é um serviço de atendimento

para casos de emergências.

V. Caso ocorra pane e/ou acidente envolvendo o veículo, mesmo que indiretamente, decorrente de atos culposos ou dolosos praticados pelo beneficiário.

VI. Na hipótese de pane ou acidente em decorrência do uso abusivo de álcool (embriaguez e alcoolismo), uso de drogas ou entorpecentes pelo beneficiário, ou de participação do mesmo em apostas, duelos, crimes, disputas, salvo em caso de legítima defesa.

Adicionalmente o Lexus Total Assistance não se responsabiliza por:

I. Reembolso de despesas de conserto, após a entrada do veículo na Concessionária Autorizada Lexus.

II. Objetos deixados no veículo quando reparados no local ou rebocado.

III. Reembolso ou indenização de serviços solicitados diretamente pelo beneficiário, sem a intervenção ou autorização do Lexus Total Assistance.

IV. Despesas que o beneficiário teria normalmente suportado, ainda que realizadas em condições previstas neste folheto, tais como: alimentação, despesas extras de hotel e diárias, em casos de estadia anteriormente prevista no local da ocorrência da pane ou acidentes, etc.

O Lexus Total Assistance reserva-se o direito de alterar os termos e as condições de utilização dos serviços aqui previstos sempre que necessário e sem aviso prévio.





**11-1. Dados gerais**

Identificação do veículo ..... 480

Identificação do modelo ..... 481

**11-2. Dados técnicos**

Dados de manutenção ..... 482

• Dimensões ..... 482

• Peso e volume ..... 482

• Motor ..... 483

• Transmissão ..... 484

• Freio ..... 484

• Elétrica ..... 484

• Lâmpadas ..... 484

• Ar-condicionado ..... 485

• Alinhamento ..... 485

• Pneus e Rodas ..... 485

**11-3. Customização**

Personalização ..... 487

Inicialização ..... 501

**11-4. Regulamentações**

Regulamentações ..... 502

• Emissão de ondas ..... 502

• Emissão de ruído e fumaça ..... 502

• Consumo de combustível .. 502

Dicas de segurança no trânsito  
..... 504

Meio ambiente ..... 581

**11-5. Preenchimento**Registro de revisão periódica .....  
584

Registro de garantia ..... 586

Registro de códigos ..... 587

## Identificação do veículo

### Número do Chassi

O número do chassi, também chamado de número de identificação do veículo (VIN) é o identificador legal do veículo. Este é o número de identificação básico do seu Lexus. Ele é usado para registrar a propriedade do seu veículo.

Esse número está gravado na parte superior esquerda do painel de instrumentos.

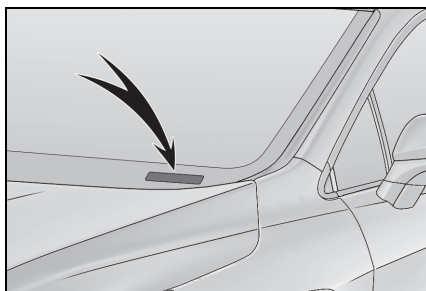

Esse número também está gravado sob o banco dianteiro do lado direito.

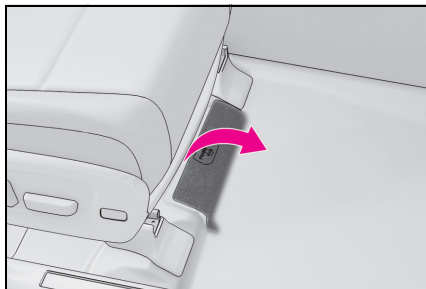

Esse número também está na etiqueta do fabricante.

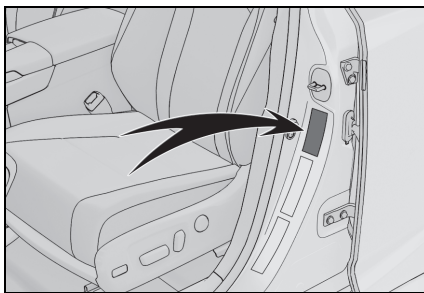

### Número do motor

O número do motor está localizado conforme mostrado.

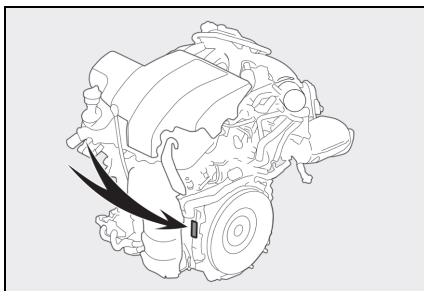

### Gravação nos vidros

O número do chassi do veículo é gravado em todos os vidros.

### Etiquetas destrutíveis

O número do chassi também é fornecido através de etiquetas destrutíveis:

- Na coluna da porta dianteira direita, próxima à dobradiça da porta
- No compartimento do motor, no lado do passageiro, próximo à torre da suspensão dianteira

## Identificação do modelo

### Modelo do veículo

O modelo do veículo, também chamado de katashiki, é um código interno da Lexus que está gravado na etiqueta do fabricante.



Abaixo segue a relação de modelos cobertos por este manual:

Katashiki	Descrição	Motor/Transmissão/Tração
GYL25L-AWXGB	RX450h F-Sport	Motor: 2GR-FXS (Híbrido) Transmissão: P313 Tração: 4x4
GYL26L-ARXGB	RX450h L	Motor: 2GR-FXS (Híbrido) Transmissão: P313 Tração: 4x4

## Dados de manutenção

### Dimensões

Comprimento	para modelo GYL25L-AWXGB	4.890 m
	para modelo GYL26L-ARXGB	5.000 m
Largura sem os espelhos retrovisores externos		1.895 m
Altura	para modelo GYL25L-AWXGB	1.705 m
	para modelo GYL26L-ARXGB	1.720 m
Distância entre eixos		2.790 m
Altura livre do solo		189 mm
Raio de giro		6.900 m

### Peso e volume

Peso do veículo (TARA)	para modelo GYL25L-AWXGB	2.210 kg
	para modelo GYL26L-ARXGB	2.280 kg
Peso do veículo + peso máximo da carga (PBT)	para modelo GYL25L-AWXGB	2.715 kg
	para modelo GYL26L-ARXGB	2.840 kg
Peso do veículo + peso máximo da carga + peso máximo do reboque (PBTC)	para modelo GYL25L-AWXGB	2.715 kg
	para modelo GYL26L-ARXGB	2.840 kg
Peso máximo no eixo dianteiro	para modelo GYL25L-AWXGB	1.330 kg
	para modelo GYL26L-ARXGB	1.350 kg
Peso máximo no eixo traseiro	para modelo GYL25L-AWXGB	1.385 kg
	para modelo GYL26L-ARXGB	1.490 kg
Peso máximo do reboque (CMT)	para modelo GYL25L-AWXGB	2.715 kg
	para modelo GYL26L-ARXGB	2.840 kg
Peso máximo sobre o teto		0 kg
Volume do compartimento de Bagagens		NA

## Motor

### ■ Características gerais

#### ► Motor Gasolina Híbrido

Modelo	2GR-FXS
Cilindros	6 cilindros em V
Diâmetro e curso do êmbolo	94,0 x 83,0 mm
Volume	3,456 L
Potência máxima	193 kW (262 CV) @ 6000 rpm
Torque máximo	335 N.m @ 4600 rpm
Vela de ignição	Denso FK20HBR8
Potência combinada máxima (Motor Flex + Motor Elétrico)	230 kW (304 CV)

#### ► Motor Elétrico Frontal Híbrido

Tipo	ímã permanente
Potência máxima	123 kW (168 CV)
Torque máximo	335 Nm

### ■ Arrefecimento

#### ► Motor

Tipo	genuíno Lexus (SLLC)	
Volume (referência)	para modelo GYL25L-AWXGB	9,8 L
	para modelo GYL26L-ARXGB	12,2 L

#### ► Inversor Híbrido

Tipo	genuíno Lexus (SLLC)
Volume (referência)	1,9 L

#### ► Motor Elétrico Traseiro Híbrido

Tipo	ímã permanente
Potência máxima	50 kW (68 CV)
Torque máximo	139 Nm

### ■ Combustível

Tipo	Gasolina
Especificação	conforme Agência Nacional do Petróleo, Gás Natural e Biocombustíveis
Volume do tanque (referência)	65 L
Volume reserva (referência)	11 L

### ■ Lubrificação

Tipo	genuíno Lexus
Viscosidade	0W-20 ou 5W-30
Classificação mínima (API)	SN
Volume (referência)	5,4 L

## Transmissão

### ■ Características gerais

#### ► Transmissão Híbrida

Modelo	P313
Marchas	1 marcha

### ■ Lubrificação

#### ► Transmissão Híbrida

Tipo	genuíno Toyota (ATF WS)
Volume (referência)	4,8 L

#### ► Diferencial Traseiro

Tipo	genuíno Toyota (ATF WS)
Volume (referência)	1,8 L

## Freio

Tipo	genuíno Lexus (DOT3)
------	----------------------

## Elétrica

### ■ Bateria

#### ► 12 V - Motor Gasolina Híbrido Tipo A

Tipo	Chumbo Ácido
Tensão nominal	12 V
Capacidade nominal (C20)	60 Ah
Corrente de partida a frio (CCA)	345 A
Dimensões (referência)	189 x 174 x 241 mm
Polaridade	positivo à direita

#### ► 12 V - Motor Gasolina Híbrido Tipo B

Tipo	Chumbo Ácido
Tensão nominal	12 V
Capacidade nominal (C20)	51 Ah
Corrente de partida a frio (CCA)	355 A
Dimensões (referência)	225 x 168 x 216 mm
Polaridade	positivo à direita

#### ► 288 V - Motor Elétrico Híbrido

Tipo	Níquel Metal Hidreto
Tensão nominal	288 V
Capacidade nominal (C3)	6.5 Ah

## Lâmpadas

Sinalizador de Direção Dianteiro	WY21W
Sinalizador de Direção Traseiro	WY21W
Luz de ré	W16W
Luz de Cortesia da Porta	W5W
Luz Individual do Para-sol	W8W

### NOTA

As lâmpadas de led não estão contempladas na lista, para aquisição consultar uma Concessionária Autorizada Lexus.

## Ar-condicionado

Gás	HFC-134a (R134a)
Quantidade de Gás	500 +- 50 gr
Óleo	ND-11

## Alinhamento

Caster	para modelo GYL25L-AWXGB	+ 2°47' +/-45' (erro direito- esquerdo < 45')
	para modelo GYL26L-ARXGB	+ 2°28' +/-45' (erro direito- esquerdo < 45')
Camber	para rodas dianteiras modelo GYL25L-AWXGB	- 0°41' +/-45' (erro direito- esquerdo < 45')
	para rodas dianteiras modelo GYL26L-ARXGB	- 0°40' +/-45' (erro direito- esquerdo < 45')
	para rodas traseiras modelo GYL25L-AWXGB	- 0°40' +/- 0°45' (erro direito- esquerdo < 45')
	para rodas traseiras modelo GYL26L-ARXGB	- 0°16' +/- 0°45' (erro direito- esquerdo < 45')
Convergência	para modelo GYL25L-AWXGB	+ 0°05' +/-10'
	para modelo GYL26L-ARXGB	+ 0°00' +/-10'

## Pneus e Rodas

### ■ Rodagem

Material da Roda	Alumínio
Dimensão da roda	20 × 8J
Especificação do pneu	235/55R20 102V
Pressão de inflagem do pneu	230 kPa (33 psi)
Torque dos parafusos da roda	103 Nm

**■ Pneu Reserva Temporário**

Material da Roda	Aço
Dimensão da roda	18 × 4T
Especificação do pneu	T165/90D18 107M
Pressão de inflagem do pneu	420 kPa (60 PSI)
Torque dos parafusos da roda	103 Nm

**NOTA****■ Peças e Produtos Genuínos**

A Lexus recomenda o uso de peças e produtos genuínos Lexus para que se obtenha um desempenho ideal.

O uso de peças ou produtos não genuínos poderá causar anomalias no funcionamento do veículo, podendo comprometer a vida útil do seu Lexus.

Em caso de dúvidas quanto às especificações do seu veículo, consulte uma Concessionária Autorizada Lexus para mais informações.



## Personalização

O seu veículo inclui diversos dispositivos eletrônicos que podem ser personalizados conforme a sua preferência. As configurações desses dispositivos podem ser alteradas usando os interruptores de controle do medidor, o Touch Remoto ou em uma Concessionária Autorizada Lexus.

### Personalização dos dispositivos do veículo

#### ■ Alterações usando o Remote Touch



- 1 Pressione o botão "MENU" no Touch Remoto.
- 2 Selecione "Configurações" na tela do menu e selecione "Veículo".
- 3 Selecione "Personalização do Veículo" ou "Personalização do Modo de Condução".

Várias configurações podem ser alteradas. Verifique a lista de configurações que podem ser alteradas para obter detalhes.

O sistema também pode ser operado pela na tela do touch.

Para mais detalhes sobre o Touch Remoto, consulte o "Manual do Proprietário do Sistema de Navegação Multimídia ou o "Manual do Proprietário do Sistema Multimídia".

#### ■ Alterar utilizando os interruptores de controle dos medidores

- 1 Pressione < ou > para selecionar .
- 2 Aciona os interruptores de controle do medidor, possibilitando a seleção do item desejado que será personalizado.
- 3 De acordo com o visor, selecione a configuração desejada e depois pressione .

Para voltar para a tela anterior ou sair do modo de personalização, pressione .

#### ⚠ ATENÇÃO

##### ■ Durante a personalização

Certifique-se de que o veículo esteja estacionado em um local com ventilação adequada, uma vez que é necessário que o sistema híbrido esteja em funcionamento durante a personalização. Em um local fechado, como em uma garagem, poderá haver acúmulo e entrada de gases no veículo incluindo o monóxido de carbono (CO), que é nocivo à saúde. Isso pode ser fatal ou resultar em riscos graves à saúde.

#### ⚠ NOTA

##### ■ Durante a personalização

Para evitar a descarga da bateria de 12 volts, certifique-se de que o motor esteja funcionando durante a personalização dos dispositivos.

## Recursos que podem ser personalizados

Alguns ajustes de função são alterados simultaneamente com a personalização de outras funções. Entre em contato com a Concessionária Autorizada Lexus para detalhes adicionais.

- A** Ajustes que podem ser alterados usando o Touch Remoto
- B** Ajustes que podem ser alterados usando os interruptores do controle do medidor
- C** Ajustes que podem ser alterados por uma Concessionária Autorizada Lexus

Definição dos símbolos: ○ = Disponível, – = Não disponível

### ■ Instrumentos, medidores e computador de bordo colorido (→P.80, 84, 89)

Função *1	Configuração padrão	Configuração personalizada	<b>A</b>	<b>B</b>	<b>C</b>
Idioma	Inglês	Francês	–	○	–
		Espanhol			
		Alemão			
		Italiano			
		Russo			
		Chinês Simplificado			
		Árabe			
Unidades	km (l/100 km)	km (km/L)	○	○	–
		Milhas (MPG) *3			

Função *1	Configuração padrão	Configuração personalizada	A	B	C				
Informações sobre condução 1	Consumo de combustível atual	Itens que podem ser personalizados: →P.91	-	○	-				
	Economia média de combustível (depois da reinicialização)								
Informações de condução 2	Distância (faixa de condução)								
	Velocidade média do veículo (após zerar)								
Informações sobre condução 3	Economia média de combustível (depois do reabastecimento)								
	Tempo decorrido (após a partida)								
Relógio	Formato de exibição de 12 horas					Formato de exibição de 24 horas	-	○	-
Tela instantânea	LIGADO					DESLIGADO	-	○	-
Cor acentuada *2	Cor 1					Cor 2	○	○	-
Ponteiro *3	Cor 1					Cor 2	-	○	-
		Cor 3							
Configuração do tacômetro	Alteração conforme o modo de condução	Sempre tacômetro	-	○	-				
		Sempre Indicador do Sistema Híbrido							
Indicador - Rpm *3	4000 r/min.	2000 - 6000 r/min.	-	○	-				
		DESLIGADO							
Pico de rpm *3	LIGADO	DESLIGADO	-	○	-				
Indicador EV	LIGADO	DESLIGADO	-	○	-				
Função Sugestão	LIGADO	DESLIGADO	-	-	○				

\*1: Para saber mais detalhes sobre cada função: →P.93

\*2: Exceto os modelos F SPORT

\*3: Modelos F SPORT

### ■ Head-up Display (→P.96)

Função	Configuração padrão	Configuração personalizada	A	B	C
Informação dos instrumentos	Sem conteúdo	Tacômetro			
		Indicador do Sistema Híbrido	-	○	-
Orientação de rotas para destino/nome da rua	LIGADO	DESLIGADO	-	○	-
Visor de sistema do suporte de condução	LIGADO	DESLIGADO	-	○	-
Bússola	LIGADO	DESLIGADO	-	○	-
Condição da operação do sistema de áudio	LIGADO	DESLIGADO	-	○	-

### ■ Trava da porta (→P.111, 458)

Função	Configuração padrão	Configuração personalizada	A	B	C
Destravar usando uma chave mecânica*	Porta do motorista destravada em uma etapa, todas as portas destravadas em duas etapas	Todas as portas destravadas em uma etapa	-	-	○
Função de travamento da porta vinculada à velocidade	LIGADO	DESLIGADO	○	-	○
Função de travamento da porta vinculada à posição da alavanca de mudança de marcha	DESLIGADO	LIGADO	○	-	○

Função	Configuração padrão	Configuração personalizada	A	B	C
Função de destravamento da porta vinculada à posição da alavanca de mudança de marchas*	DESLIGADO	LIGADO	<input type="radio"/>	-	<input type="radio"/>
Função de destravamento da porta vinculada à porta do motorista*	DESLIGADO	LIGADO	<input type="radio"/>	-	<input type="radio"/>

\*: A configuração predefinida varia de acordo com o país.

### ■ Tampa traseira elétrica (→P.116)

Função	Configuração padrão	Configuração personalizada	A	B	C
Tampa traseira elétrica	LIGADO	DESLIGADO	-	<input type="radio"/>	-
Posição de abertura da tampa traseira elétrica	5	1 a 5	<input type="radio"/>	-	-
Volume do alarme	Nível 3	Nível 1	-	<input type="radio"/>	-
		Nível 2	-	<input type="radio"/>	-
Sensor de acionamento com os pés para porta traseira*	LIGADO	DESLIGADO	-	<input type="radio"/>	-
Função de fechar e travar sem as mãos*	DESLIGADO	LIGADO	-	-	<input type="radio"/>

### ■ Sistema Smart entry & start e controle remoto (→P.111, 130)

Função	Configuração padrão	Configuração personalizada	A	B	C
Volume do alarme* <sup>1</sup>	5	DESLIGADO	<input type="radio"/>	-	<input type="radio"/>
		1 a 7	<input type="radio"/>	-	<input type="radio"/>
Sinal de operação (sinalizados de emergência)	LIGADO	DESLIGADO	<input type="radio"/>	-	<input type="radio"/>

Função	Configuração padrão	Configuração personalizada	A	B	C
Tempo decorrido antes que a função de travamento automático seja ativada se uma porta não for aberta após o destravamento	30 segundos	Desligado	-	-	○
		60 segundos			
		120 segundos			
Alarme de advertência de porta aberta	LIGADO	DESLIGADO	-	-	○



### ■ Sistema Smart entry & start (→P.111, 130)

Função	Configuração padrão	Configuração personalizada	A	B	C
Smart entry & start	LIGADO	DESLIGADO	○	-	○
Destravamento inteligente da porta *	Porta do motorista	Todas as portas	○	-	○
Número de operações consecutivas da trava das portas	2 vezes	O número de vezes desejado	-	-	○

\* : A configuração padrão varia de acordo com os países.

### ■ Controle remoto (→P.109, 111, 116)

Função	Configuração padrão	Configuração personalizada	A	B	C
Controle remoto	LIGADO	DESLIGADO	-	-	○
Operação de destravamento	Porta do motorista destravada em uma etapa, todas as portas destravadas em duas etapas	Todas as portas destravadas em uma etapa	○	-	○
Função de pânico	LIGADO	DESLIGADO	-	-	○

Função	Configuração padrão	Configuração personalizada	A	B	C
Abertura/fechamento da tampa traseira elétrica utilizando o interruptor  do controle remoto	Abertura: Pressione por 1 segundo com a tampa traseira destravada Fechamento: Pressione por 1 segundo	DESLIGADO			
		Abertura: Uma pressionada curta com a tampa traseira destravada Fechamento: Uma pressionada curta			
		Abertura: Pressione duas vezes com a tampa traseira destravada Fechamento: Pressione duas vezes	-	-	○
		Abertura: Pressione duas vezes <sup>*3</sup> Fechamento: Pressione duas vezes			
A porta é destravada quando a tampa traseira elétrica é aberta utilizando o interruptor  do controle remoto <sup>*2</sup>	Todas as portas	Tampa traseira	-	-	○

<sup>\*1</sup>: Esta configuração permite a abertura da tampa traseira elétrica quando ela está travada ou destravada.

<sup>\*2</sup>: Esta função só fica disponível quando uma configuração personalizada que permita a abertura da tampa traseira enquanto ela está trava ou destravada for selecionada. (Consulte <sup>\*3</sup> acima.)

### ■ Memória da posição de condução (→P.148)

Função	Configuração padrão	Configuração personalizada	A	B	C
Movimento do banco do motorista ao sair do veículo	Padrão	DESLIGADO	○	-	○
		Parcial			
Selecionar a função de recuperação de memória vinculada ao acionamento da porta	Porta do motorista	Todas as portas	-	-	○

### ■ Volante de direção (→P.154)

Função	Configuração padrão	Configuração personalizada	A	B	C
Função automática de retração do volante	LIGADO	DESLIGADO	-	-	○

### ■ Espelhos retrovisores externos (→P.156)

Função	Configuração padrão	Configuração personalizada	A	B	C
Operação de rebatimento/extensão automática	Vinculada ao travamento/destravamento das portas	DESLIGADO	-	-	○
		Vinculado à operação do botão de partida			

### ■ Vidros elétricos, teto solar ou teto solar panorâmico (→P.159, 162, 165)

Função	Configuração padrão	Configuração personalizada	A	B	C
Operação vinculada à chave mecânica	DESLIGADO	LIGADO	-	-	○
Operação vinculada ao controle remoto	DESLIGADO	LIGADO	-	-	○
Sinal de operação (alarme) vinculado ao controle remoto	LIGADO	DESLIGADO	-	-	○



### ■ Teto solar (→P.162)

Função	Configuração padrão	Configuração personalizada	A	B	C
Operação dos componentes vinculada ao uso da chave mecânica (apenas na abertura)	Somente deslizar	Somente inclinar	-	-	○
Operação dos componentes vinculada ao uso do controle remoto (apenas na abertura)	Somente deslizar	Somente inclinar	-	-	○

### ■ Alavanca do sinalizador de direção (→P.194)

Função	Configuração padrão	Configuração personalizada	A	B	C
O número de vezes que as luzes do sinalizador piscam automaticamente quando a alavanca do sinalizador de direção é movida para a primeira posição durante a mudança de faixa	3	5	-	-	○
		7			
		DESLIGADO			

### ■ Sistema de controle automático das luzes (→P.201)

Função	Configuração padrão	Configuração personalizada	A	B	C
Sensibilidade do sensor de luz	Padrão	-2 a 2	○	-	○
Tempo decorrido antes que os faróis acendam automaticamente	Padrão	Longo	-	-	○
Tempo decorrido antes do desligamento automático dos faróis (sistema de temporizador dos faróis)	30 segundos	60 segundos	-	-	○
		90 segundos			
		120 segundos			

### ■ Luzes (→P.201)

Função	Configuração padrão	Configuração personalizada	A	B	C
Luzes diurnas	LIGADO	Desligado	<input type="radio"/>	-	<input type="radio"/>
Iluminação da luz de entrada	LIGADO	DESLIGADO	-	-	<input type="radio"/>

### ■ Limpadores do para-brisa com sensor de chuva (→P.207)

Função	Configuração padrão	Configuração personalizada	A	B	C
Operação do limpador quando o interruptor do limpador está na posição "AUTO"	Operação do sensor de chuva	Operação intermitente vinculada à velocidade do veículo (com ajustador de intervalos)	-	-	<input type="radio"/>

### ■ Sistema de Segurança Pré-Colisão (PCS)(→P.220)

Função	Configuração padrão	Configuração personalizada	A	B	C
Sistema de segurança Pré-colisão (PCS)	LIGADO	DESLIGADO	-	<input type="radio"/>	-
Ajuste de tempo de alerta	Médio	Antecipado	-	<input type="radio"/>	-
		Tardio	-	<input type="radio"/>	-

### ■ Alerta de desvio de faixa (LDA)(→P.227)

Função	Configuração padrão	Configuração personalizada	A	B	C
Função de assistência de direção	LIGADO	DESLIGADO	-	<input type="radio"/>	-
Tipo de alerta	Vibração do volante de direção	Alarme	-	<input type="radio"/>	-
Sensibilidade do Alerta	Alta	Padrão	-	<input type="radio"/>	-
Função de advertência de oscilação do veículo	LIGADO	DESLIGADO	-	<input type="radio"/>	-
Sensibilidade da advertência de oscilação do veículo	Padrão	Alta	-	<input type="radio"/>	-
		Grave	-	<input type="radio"/>	-

### ■ Monitoramento de ponto cego (BSM) (→P.248)

Função	Configuração padrão	Configuração personalizada	A	B	C
Monitoramento de ponto cego (BSM)	LIGADO	DESLIGADO	-	<input type="radio"/>	-
Brilho do Indicador dos espelhos retrovisores externos	Brilhante	Fosco	-	<input type="radio"/>	-
Tempo de alerta para identificação de aproximação de veículo (sensibilidade)	Intermediário	Antecipado	-	<input type="radio"/>	-
		Tardio			
		Quando um veículo é detectado no ponto cego			

### ■ Alerta de suporte ao estacionamento (PKSA) (→P.252)

Função	Configuração padrão	Configuração personalizada	A	B	C
Volume do alarme	Nível 2	Nível 1	-	<input type="radio"/>	-
		Nível 3			

### ■ Sensor do Lexus parking-assist (→P.254)

Função	Configuração padrão	Configuração personalizada	A	B	C
Interruptor do sensor do Lexus parking-assist	LIGADO	DESLIGADO	-	<input type="radio"/>	-

### ■ Função de Alerta de tráfego traseiro (RCTA) (→P.261)

Função	Configuração padrão	Configuração personalizada	A	B	C
Função RCTA (Alerta de cruzamento de tráfego traseiro)	LIGADO	DESLIGADO	-	<input type="radio"/>	-
Volume do alarme de RCTA	Nível 2	Nível 1	-	<input type="radio"/>	-
		Nível 3			

### ■ Interruptor de seleção do modo de condução (→P.265)

Função	Configuração padrão	Configuração personalizada	A	B	C
Controle do conjunto de tração no modo personalizado	Normal	Elétrico	<input type="radio"/>	-	-
		Eco			
Controle do chassi no modo personalizado	Normal	Esportivo	<input type="radio"/>	-	-
Operação do ar-condicionado no modo personalizado	Normal	Eco	<input type="radio"/>	-	-

### ■ Sistema de ar-condicionado digital dianteiro (→P.282)

Função	Configuração padrão	Configuração personalizada	A	B	C
Comutação entre os modos Ar externo e Recirculação de ar vinculada à operação do interruptor "AUTO"	LIGADO	DESLIGADO	<input type="radio"/>	-	<input type="radio"/>
Operação do interruptor automático do A/C	LIGADO	DESLIGADO	<input type="radio"/>	-	<input type="radio"/>
Sensibilidade do sensor dos gases do escapamento	Padrão	-3 a 3	<input type="radio"/>	-	<input type="radio"/>

### ■ Aquecedores do banco/ventiladores do banco (→P.296)

Função	Configuração padrão	Configuração personalizada	A	B	C
Preferência de temperatura do banco do motorista em modo automático	Padrão	-2 (mais frio) para 2 (mais quente)	<input type="radio"/>	-	<input type="radio"/>
Preferência de temperatura do banco do passageiro dianteiro no modo automático	Padrão	-2 (mais frio) para 2 (mais quente)	<input type="radio"/>	-	<input type="radio"/>

## ■ Iluminação (→P.298)

Função	Configuração padrão	Configuração personalizada	A	B	C
Tempo decorrido antes que as luzes internas se apaguem	15 segundos	DESLIGADO	○	-	○
		7.5 segundos			
		30 segundos			
Operação após desligar o botão de partida	LIGADO	DESLIGADO	-	-	○
Operação quando as portas estão destravadas	LIGADO	DESLIGADO	-	-	○
Operação ao se aproximar do veículo com a smartkey em seu poder	LIGADO	DESLIGADO	-	-	○
Luz do compartimento para os pés e luz do console central dianteiro	LIGADO	DESLIGADO	-	-	○
Luz ornamental do painel de instrumentos e as luzes ornamentais do acabamento da porta	LIGADO	DESLIGADO	-	-	○
Tempo decorrido antes que as luzes externas para os pés apaguem	15 segundos	DESLIGADO	○	-	○
		7.5 segundos			
		30 segundos			
Operação das luzes externas para os pés ao se aproximar do veículo com a smartkey em seu poder	LIGADO	DESLIGADO	-	-	○
Operação das luzes externas do compartimento para os pés ao destravar as portas com o interruptor de travamento elétrico das portas	LIGADO	DESLIGADO	-	-	○

Função	Configuração padrão	Configuração personalizada	A	B	C
Operação das luzes externas para os pés quando as portas estiverem abertas	LIGADO	DESLIGADO	-	-	○
Esmacimento das luzes externas para os pés ao desligar	Longo	Curta	-	-	○

### ■ Advertência do cinto de segurança (→P.430)

Função	Configuração padrão	Configuração personalizada	A	B	C
Alarme sonoro da função de advertência do cinto de segurança vinculada à velocidade do veículo	LIGADO	DESLIGADO	-	-	○

### ■ Personalização do veículo

- Quando a função de travamento das portas vinculada à velocidade e à posição da alavanca de mudança de marchas vinculada à função de travamento das portas estão ativadas, o travamento das portas funciona conforme a seguir.
  - Ao mudar a alavanca de mudança de marchas para outra posição diferente de P, todas as portas serão travadas.
  - Se o veículo for acionado com todas as portas travadas, a função de travamento das portas vinculada à velocidade não funcionará.
  - Se o veículo for acionado com qualquer uma das portas destravada, a função de travamento das portas vinculada à velocidade funcionará.
- Quando o Smart entry & start estiver desligado, o destravamento inteligente das portas não poderá ser personalizado.
- Quando as portas permanecerem fechadas após o destravamento das portas e o temporizador da função de travamento automático das portas estiver ativo, os sinais serão gerados de acordo com o sinal de operação (sinalizadores de emergência) da configuração da função.

- Algumas configurações podem ser alteradas usando um interruptor ou o touch Remoto. Se uma configuração for alterada usando um botão, ela não será exibida no touch Remoto até que o botão de partida seja desligado e, em seguida, passe para o modo LIGADO.

### ■ Tela de configurações do relógio

Se a tela de ajuste do relógio for exibida continuamente durante a tentativa de alterar as configurações, o sistema pode apresentar falhas. Providencie a inspeção do veículo em uma Concessionária Autorizada Lexus.

## Inicialização





Os seguintes itens devem ser inicializados para a operação normal do sistema depois que a bateria de 12 volts for reconectada ou a manutenção for realizada no veículo:

### Lista dos itens que precisam ser reinicializados

Item	Quando inicializar	Referência
Manutenção do óleo	<ul style="list-style-type: none"><li>Depois que a manutenção do óleo for realizada</li></ul>	P.399
Tampa traseira elétrica	<ul style="list-style-type: none"><li>Depois de reconectar ou carregar a bateria de 12 volts</li></ul>	P.124

## Regulamentações

### Emissão de ondas

Imobilizador do Motor	 2715-10-3651
Sistema Smart Entry & Start	 3378-14-1732
	 01420-19-01732
	 3963-14-3651
Monitor de ponto cego (BSM)	 03140-16-06068

### Emissão de ruído e fumaça

#### ■ Ruído

Rotação de teste	2.500 rpm
Limite máximo de ruído	75,57 dB

### Consumo de combustível

#### ■ Eficiência energética e consumo (INMETRO)

A etiqueta presente em seu veículo Lexus faz parte do Programa Brasileiro de Etiquetagem Veicular (PBEV). Este programa nasceu em 2008 coordenado pelo INMETRO, onde todos os modelos de veículos 0 Km disponíveis no mercado são testados em laboratórios quanto a consumo de combustível/emissões e classificados através da etiqueta.

Desta forma a etiqueta atua como um referencial no momento da compra de um veículo 0 Km, fornecendo

informações para o cliente comparar qual veículo é mais ou menos eficiente/poluinte, incentivando a todos buscar veículos mais eficientes.

O consumo de combustível informado na etiqueta pode diferir do consumo real, devido a variações como modo de condução do motorista, peso transportado, inflagem dos pneus, qualidade do combustível, quantidade de subidas e descidas, altitude, temperatura ambiente, entre outros fatores.

As principais áreas da etiqueta serão explicadas abaixo:

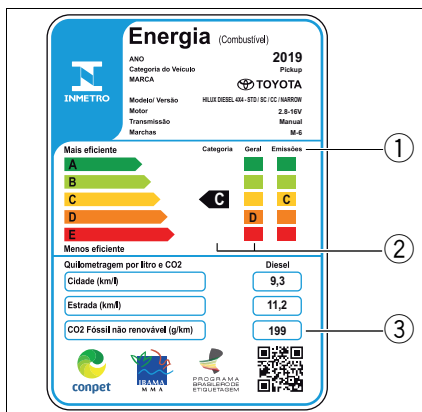

- ① A barra Emissões mostra o nível de emissão dos poluentes controlados (NMHC, NOX e CO) segundo normas do IBAMA, cuja classificação "A" significa que o veículo emite menos poluentes controlados e "C", que emite mais;
- ② As barras Categoria e Geral classificam o veículo quanto ao consumo de combustível na combinação dos ciclos Cidade e Estrada e aos combustíveis diesel, etanol ou gasolina. No caso dos veículos com motores flex, são exibidas as informações tanto para etanol quanto para gasolina;



- ③ Neste campo é informada a quantidade de poluentes CO<sub>2</sub> emitidos (origem fóssil), o etanol por não ser um combustível fóssil possui o valor 00.

A seguir estão todas as etiquetas disponíveis conforme o código do modelo:

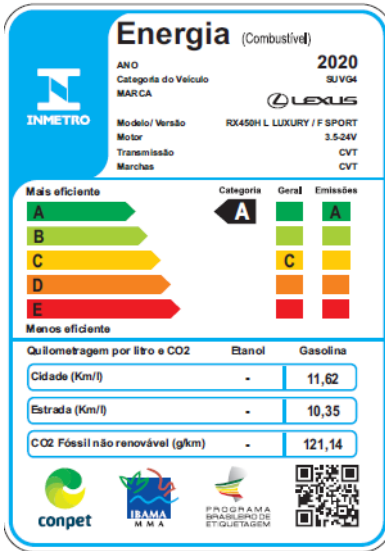

## Dicas de segurança no trânsito

Embora a Lexus se empenhe de forma incessante seus esforços no desenvolvimento de produtos cada vez mais seguros e sustentáveis, a condução será sempre responsabilidade do motorista. Cabe a ele empregar o veículo de acordo com as regras vigentes e as boas condutas no trânsito, exercendo a cidadania em benefício do bem comum.

Este manual não pretende ser exaustivo quanto à abordagem dos inúmeros aspectos que compõem o trânsito. Trata-se de um guia de consulta, para esclarecimento de dúvidas e provimento de informações úteis.

Aqui trataremos de quatro grandes temas importantes para a segurança do trânsito: as normas de circulação, as infrações e penalidades previstas no CTB (Código de Trânsito Brasileiro), a direção defensiva e os primeiros socorros em caso de acidente.

Apresentaremos ainda anexos do CTB, que tratam de conceitos, definições e da sinalização básica de trânsito.

O trânsito no Brasil é motivo de preocupação constante das autoridades e de todos os brasileiros, pela violência envolvida e os altos custos sociais que gera a cada ano. Cabe a cada cidadão uma cota de responsabilidade pela melhora desse triste contexto.

## Introdução

Detalhadas pelo Código de Trânsito Brasileiro (CTB) em mais de 40 artigos, as Normas Gerais de Circulação e Conduta merecem atenção especial de todos os usuários da via.

Algumas dessas normas podem ser aplicadas com o simples uso do bom senso ou da boa educação. Entre essas destacamos as que advertem os usuários quanto a atos que possam constituir riscos ou obstáculos para o trânsito de veículos, pessoas e animais, além de danos à propriedade pública ou privada.

Entretanto, bom senso apenas não é suficiente para o restante das normas. A maior parte delas exige do usuário o conhecimento da legislação específica e a disposição de se pautar por ela.

## Normas gerais de circulação

### Deveres do condutor

- Ter pleno domínio do veículo, a todo o momento, dirigindo-o com atenção e cuidados indispensáveis à segurança do trânsito;
- Verificar a existência e as boas condições de funcionamento dos equipamentos de uso obrigatório;
- Certificar-se de que há combustível suficiente para percorrer o percurso desejado.

## Regras gerais para a circulação de veículos

Nas páginas que seguem, procuramos apresentar de forma condensada um apanhado das principais normas de circulação, agrupando-as segundo temas de interesse para mais fácil fixação.

Seguir corretamente as determinações implica um processo de permanente reaprendizagem.

## Regras de ultrapassagem

As ultrapassagens são uma das principais causas de acidentes e precisam ser realizadas com toda a prudência e segundo procedimentos regulamentares.

Algumas regras básicas:

- 1 Ultrapasse sempre pela esquerda e apenas nos trechos permitidos, exceto quando o veículo a ser ultrapassado estiver sinalizando o propósito de entrar à esquerda.
- 2 Nunca ultrapasse no acostamento das estradas. Esse espaço é destinado a paradas e saídas de emergência.
- 3 Se outro veículo o estiver ultrapassando ou tiver sinalizado desejo de fazê-lo, dê a preferência. Aguarde sua vez.
- 4 Certifique-se de que a faixa da esquerda está livre, e de que há espaço suficiente para a manobra.
- 5 Sinalize sempre com antecedência sua intenção de ultrapassar. Ligue a seta ou faça os gestos convencionais de braço.

- 6 Guarde distância em relação a quem está ultrapassando. Deixe um espaço lateral de segurança.
- 7 Sinalize de volta, antes de voltar à faixa da direita.
- 8 Se houver ultrapassagem, mantenha uma velocidade constante. Se estiver na faixa da esquerda, venha para a da direita, sinalizando corretamente.
- 9 Não é permitido exceder a velocidade máxima permitida naquele trecho da via.
- 10 Ao ultrapassar um ônibus que esteja parado, reduza a velocidade e preste muita atenção. Passageiros poderão estar desembarcando ou correndo para tomar a condução.

### ◆ Proibido ultrapassar

Os veículos pesados devem, quando circulam em fila, permitir espaço suficiente entre si para que outros veículos os possam ultrapassar por etapas. Tenha em mente que os veículos mais pesados são responsáveis pela segurança dos mais leves; os motorizados, pela segurança dos não motorizados, e todos, pela proteção dos pedestres. A menos que haja sinalização específica permitindo a manobra, jamais ultrapasse nas seguintes situações:

- 1 Sobre pontes ou viadutos ou túneis;
- 2 Em travessias de pedestres;
- 3 Nas passagens de nível;
- 4 Nos cruzamentos ou em sua proximidade;

- 5 Em trechos sinuosos ou em aclives e declives sem visibilidade suficiente;
- 6 Nas áreas de perímetro urbano das rodovias.

### Regras para manobras e mudanças de direção

Quanto mais atento estiver com o que acontece ao redor enquanto dirige, aumenta a possibilidade de evitar situações de perigo.

Se não conseguir eliminar esses “pontos cegos”, antes de iniciar uma manobra, movimente a cabeça para encontrar outros ângulos de visão pelos espelhos ou por meio da visão lateral. Fique atento também aos ruídos dos motores dos outros veículos e só faça a manobra se estiver seguro de que não irá causar acidentes.

Mas às vezes é preciso deslocar-se lateralmente, para trocar de pista ou fazer uma conversão à direita ou à esquerda. Nesse caso, sinalize com bastante antecedência sua intenção. Para virar à direita, por exemplo, faça uso dos indicadores de direção e aproxime-se o máximo possível da margem direita da via enquanto reduz gradualmente a velocidade.

### Uso da buzina

A buzina só deve ser utilizada em “toques breves” para fazer as advertências necessárias a fim de evitar acidentes e fora das áreas urbanas, para advertir outro condutor da intenção de ultrapassá-lo.

### Uso de luzes e sinalização

O uso das luzes do veículo deve ter em conta o seguinte:

- Farol baixo - durante a noite e no interior de túneis com ou sem iluminação pública durante o dia.
- Farol alto - nas vias não iluminadas, exceto ao cruzar com outro veículo ou ao segui-lo.
- Farol alto e baixo - (intermitente) por curto período de tempo, com o objetivo de advertir outros usuários da via da intenção de ultrapassar o veículo que vai à frente, ou sinalizar quanto à existência de risco à segurança de quem vem em sentido contrário.
- Lanternas - sob chuva forte, neblina, cerração ou à noite, quando o veículo estiver parado para embarque ou desembarque, carga ou descarga.
- Pisca-alerta - em imobilizações ou em situação de emergência.
- Luz de placa - durante a noite, em circulação.

### Regras de preferência e de passagem em cruzamentos e passagem de nível

Em vias nas quais não há sinalização específica, tem a preferência:

- Quem estiver transitando pela rodovia, quando apenas um fluxo for proveniente de autoestrada;
- Quem estiver circulando uma rotatória; e

- Quem vier pela direita do condutor, nos demais casos.

Em vias com mais de uma pista, os veículos mais lentos têm a preferência de uso da faixa da direita.

Já a faixa da esquerda é reservada para ultrapassagens e para os veículos de maior velocidade.

Também têm prioridade de deslocamento os veículos destinados a socorro de incêndio e salvamento, os de polícia, os de fiscalização de trânsito e as ambulâncias, bem como veículos precedidos de batedores. E a prioridade se estende também ao estacionamento e parada desses veículos.

Para poder exercer a preferência, é preciso que os dispositivos de alarme sonoro e iluminação vermelha intermitente - indicativos de urgência - estejam acionados. Se for esse o caso:

- Deixe livre a passagem à esquerda. Desloque-se à direita e até mesmo pare, se necessário. Vidas podem estar em jogo;
- Pedestre, aguarde no caminho ao ouvir o alarme sonoro. Só atravesse a rua quando o veículo já tiver passado por ali.

Dê preferência de passagem aos veículos que se deslocam sobre trilhos, respeitadas as normas de circulação. Em passagens de nível, os veículos que deslocam sobre trilhos terão sempre preferência de passagem.

### Estacionamento e parada

Pare sempre fora da pista. Se, numa emergência, tiver que parar o veí-

culo no leito viário, providencie a imediata sinalização.

Em locais de estacionamento proibido, a parada deve ser suficiente apenas para embarque e desembarque de passageiros. E só nos casos em que o procedimento não interfira com o fluxo de veículos ou pedestres. O desembarque de passageiros deve se dar sempre pelo lado da calçada, exceto para o condutor do veículo.

Para carga e descarga, o veículo deve ser mantido paralelo à pista, junto ao meio-fio, de preferência nos estacionamentos.

Veículos de prestadores de serviços de utilidade pública (companhias de água, luz, esgoto, telefone, etc.) também têm prioridade de parada e estacionamento no local em que estiverem trabalhando. Mas o local deve estar sinalizado, conforme legislação vigente.

Ao parar o veículo, certifique-se que isso não constitui risco para os ocupantes e demais usuários da via.

### Velocidade e distância entre veículos

A velocidade é outro grande fator de risco de acidentes de trânsito. Além disso, determina, em proporção direta, a gravidade das ocorrências.

Alguns motoristas acreditam que a velocidades mais altas podem se livrar com mais facilidade de algumas situações difíceis no trânsito, e que trafegar devagar demais é mais perigoso que andar depressa, mas

não é assim. Reduzir a velocidade é o primeiro procedimento a se tomar na tentativa de evitar acidentes.

A velocidade máxima permitida para cada via é indicada por meio de placas. Onde não existir sinalização, vale o seguinte:

#### ■ Em vias urbanas

- 80 km/h nas vias de trânsito rápido.
- 60 km/h nas vias arteriais.
- 40 km/h nas vias coletoras.
- 30 km/h nas vias locais.

#### ■ Em rodovias

- 110 km/h para automóveis, camionetas e motocicletas;
- 90 km/h para ônibus e micro-ônibus;
- 80 km/h para os demais veículos.

Para estradas não pavimentadas, a velocidade máxima é de 60 km/h.

É proibido transitar com o veículo em velocidade inferior à metade da velocidade máxima estabelecida para a via, retardando ou obstruindo o trânsito, a menos que as condições de tráfego e meteorológicas não o permitam, salvo se estiver na faixa da direita.

O motorista consciente, mais do que observar a sinalização e os limites de velocidade, deve regular a própria velocidade – dentro desses limites – segundo as condições de segurança da via, do veículo e da carga, adaptando-se também às condições meteorológicas e à intensidade do trânsito.

Mantenha uma distância segura do veículo à frente. Uma boa distância

permite que haja tempo de reagir e acionar os freios diante de uma situação de emergência e tempo também para que o veículo, uma vez freado, pare antes de colidir.

Em condições normais da pista e do clima, o tempo necessário para manter a distância segura é de aproximadamente dois segundos.

Existe uma regra simples – a regra dos dois segundos – que pode ajudar a manter a distância segura do veículo à frente:

- 1 Escolha um ponto fixo à margem da via;
- 2 Quando o veículo que vai à frente passar pelo ponto fixo, comece a contar;
- 3 Conte dois segundos pausadamente. Uma maneira fácil é contar seis palavras em sequência: “cinquenta e um, cinquenta e dois”;
- 4 A distância entre o veículo e o que vai à frente vai ser segura se o veículo passar pelo ponto fixo após a contagem de dois segundos;
- 5 Caso contrário, reduza a velocidade e faça nova contagem. Repita até estabelecer a distância segura.

Para veículos com mais de 6 metros de comprimento, ou sob chuva, aumente o tempo de contagem: “cinquenta e um, cinquenta e dois, cinquenta e três”.

### Regras relativas a veículo de transporte coletivo

Veículos de transporte coletivo regular de passageiros, quando circulam em faixas especiais, devem manter o farol baixo aceso de dia e de noite.

## Regras para redução da velocidade

Para reduzir a velocidade, sinalize com antecedência. Evite freadas bruscas, a não ser em caso de emergência. Reduza a velocidade sempre que se aproximar de um cruzamento ou em áreas de perímetro urbano nas rodovias.

## Redução de marcha, imobilizações temporárias e paradas emergenciais

Se numa emergência tiver que parar o carro no leito viário, providencie a imediata sinalização de emergência. O condutor deverá acionar de imediato os indicadores de advertência (pisca alerta) providenciando o posicionamento do triângulo de sinalização ou equipamento similar à distância mínima de 30 metros da parte traseira do veículo.

Para carga e descarga, o veículo deve ser mantido paralelo à pista, junto ao meio-fio, de preferência nos estacionamentos particulares ou em locais e horários de estacionamentos regulamentados e especificados pela sinalização.

## Abertura de porta dos veículos

Não abra a porta nem a deixe aberta sem ter certeza de que isso não vá trazer perigo para os usuários da via. Certifique-se de que os passageiros também tomem este cuidado.

## Regras aplicáveis aos pedestres

O comportamento do pedestre é imprevisível. Tenha muita cautela e dê sempre preferência aos pedestres.

Problemas com o álcool não são exclusividade dos condutores. Pedestres também se embriagam e geralmente acabam atropelados.

Quase todas as vítimas são pessoas que não sabem conduzir um veículo, não tendo, portanto, noção da distância de frenagem. Muitos são desatentos e confiam demais na ação do condutor para evitar atropelamentos.

O motorista defensivo deve dedicar atenção especial a pessoas idosas e deficientes físicos, que estão mais sujeitos a atropelamentos.

Igualmente, deve ter muito cuidado com crianças que brincam nas ruas, correndo entre carros estacionados, atrás de bolas ou animais de estimação. Geralmente atravessam a pista sem olhar e estão sob alto risco de acidentes.

## Regras aplicáveis aos ciclistas

O ciclista deve transitar na pista de rolamento, em seu bordo direito, e no mesmo sentido do fluxo de veículos onde não houver ciclovia.

A autoridade de trânsito pode autorizar a circulação de bicicletas em sentido contrário ao do fluxo dos veículos, desde que em trecho dotado de ciclofaixa.

A bicicleta tem preferência sobre os veículos motorizados. Mas o ciclista também precisa tomar cuidados. Deve trajar roupas claras e sinalizar com antecedência todos os seus movimentos.

Siga o exemplo dos ciclistas profissionais, que geralmente levam esses aspectos a sério.

### Regras aplicáveis à condução de animais e a veículos de tração animal

Devem ser conduzidos pela pista da direita, junto ao meio-fio ou acostamento, sempre que não houver faixa especial para tal fim, e conforme normas de circulação ditadas pelo órgão de trânsito.

### Comportamento dos condutores em relação aos pedestres e ciclistas

Mantenha a atenção ao dirigir, mesmo em vias com tráfego denso e com baixa velocidade, observando atentamente o movimento de veículos, pedestres e ciclistas, tendo em conta a possibilidade da travessia de pedestres fora da faixa e a aproximação excessiva de outros veículos, ações que podem acarretar acidentes.

Essas situações ocorrem em horários preestabelecidos, conhecidos como “horários de pico”. São os horários de entrada e saída de trabalhadores e acesso a escolas, sobretudo em polos geradores de tráfego, como “shopping centers”, supermercados, praças esportivas etc.

### Regras aplicáveis aos condutores profissionais

As regras seguintes aplicam-se aos motoristas profissionais de veículos de transporte coletivo de passageiros e de transporte rodoviário de cargas.

O motorista profissional só pode conduzir esses veículos por, no máximo, 5 (cinco) horas ininterruptas.

Para a condução de veículo de transporte de carga, devem ser observados 30 (trinta) minutos de descanso dentro de cada 6 (seis) horas, mas sem superar as 5 (cinco) horas e meia de condução ininterrupta.

Para a condução de veículo de transporte rodoviário de passageiros, devem ser observados 30 (trinta) minutos de descanso dentro de cada 4 (quatro) horas.

O tempo de condução poderá ser aumentado em situações excepcionais devidamente registradas, para que o condutor e a carga possam chegar a um lugar que ofereça segurança e atendimento necessários, sem comprometer a segurança rodoviária.

A cada 24 (vinte e quatro) horas, o condutor deve observar no mínimo 11 (onze) horas de descanso. Essas horas podem ser usufruídas no veículo e podem coincidir com os intervalos de 30 (trinta) minutos de descanso mencionados anteriormente, observadas nas primeiras 8 (oito) horas contínuas de descanso.

O tempo de condução ou de direção é somente o tempo em que o condutor estiver efetivamente ao volante, transitando entre a origem e o destino do percurso.



O início de uma viagem só pode ocorrer após ter sido cumprido integralmente o intervalo regulamentar de descanso. Não observar os períodos de descanso sujeita o motorista profissional a penalidades definidas pelo Código de Trânsito Brasileiro.

O controle e o registro do tempo de condução é responsabilidade do motorista profissional. O controle é

realizado através de registrador instantâneo inalterável de velocidade e tempo (tacógrafo) ou anotação em diário de bordo, papeleta ou ficha de trabalho externo, ou ainda por meios eletrônicos instalados no veículo de acordo com normas do CONTRAN. O condutor é responsável pela guarda, preservação e exatidão dos dados contidos no tacógrafo.

### Uso de equipamentos obrigatórios

Para dicas mais precisas sobre como evitar acidentes, consulte o conteúdo de direção defensiva, mas nunca é demais reprimir algumas dicas básicas:

- 1 Para transitar em veículos automotores, os menores de dez anos deverão ser transportados nos bancos traseiros usando individualmente cinto de segurança ou sistema de retenção equivalente. As crianças com até um ano de idade deverão utilizar, obrigatoriamente, o dispositivo de retenção denominado "bebê conforto ou conversível". As crianças com idade superior a um ano e inferior ou igual há quatro anos deverão utilizar, obrigatoriamente o dispositivo de retenção denominado "cadeirinha". As crianças com idade superior a quatro anos e inferior ou igual a sete anos e meio deverão utilizar o dispositivo de retenção denominado "assento de elevação". Crianças com idade superior a sete anos e meio e inferior a dez anos deverão utilizar o cinto de segurança do veículo. Atentar a correta fixação dos diversos tipos de retenção infantil no banco (através do cinto de segurança, sistema ISOFIX, Latch, Top Tether e outros) e posteriormente correto afivelamento na criança. Consulte o manual do proprietário e do dispositivo de retenção infantil.

Cadeiras de criança de acordo com a legislação vigente		
Tipo de sistema de retenção	Forma de instalação	Idade
Berço portátil ou bebê conforto	Voltada para trás (sentido contrário à direção)	até 1 ano
Cadeirinha	Voltada para frente (sentido de direção)	superior a 1 ano e inferior ou igual a 4 anos
Assento de elevação	Voltada para frente (sentido de direção)	superior a 4 anos e inferior ou igual a 7,5 anos
Cinto de segurança do veículo	-	superior a 7,5 anos e inferior ou igual a 10 anos

## Berço portátil ou bebê conforto

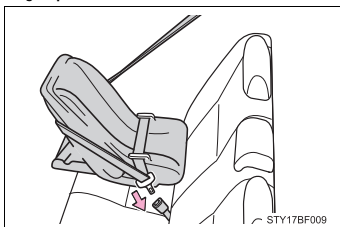

## Cadeirinha

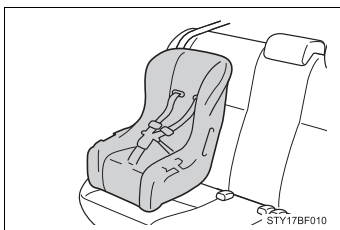

## Assento de elevação

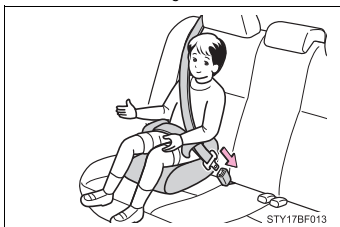

- 2 O uso de cinto de segurança é obrigatório em todas as vias do território nacional.
- 3 Veículos que não se desloquem sobre pneus não podem circular em vias públicas pavimentadas, salvo em casos especiais e com a devida autorização.

**NOTA**

Para maiores informações consulte o Código de Trânsito Brasileiro completo.

## Infrações e penalidades

Quando um motorista não cumpre qualquer item da legislação de trânsito, ele está cometendo uma infração e fica sujeito às penalidades previstas na lei.

### Infração de trânsito

Infração de trânsito é a desobediência a qualquer preceito da Legislação de Trânsito, do Código de Trânsito Brasileiro (CTB), conforme legislação vigente e Regulamentações dos Órgãos Executivos de Trânsito. Toda infração é passível de uma penalidade, como uma multa, por exemplo. Algumas infrações, além da penalidade, podem ter uma consequência administrativa, ou seja, o agente de trânsito deve adotar “medidas administrativas”, cujo objetivo é impedir que o condutor continue dirigindo em condições irregulares.

As infrações de trânsito normalmente geram riscos de acidentes. Por exemplo: não respeitar o sinal vermelho num cruzamento pode causar uma colisão entre veículos ou atropelamento de pedestres ou de ciclistas.

As infrações de trânsito são classificadas, pela gravidade, em LEVES, MÉDIAS, GRAVES e GRAVÍSSIMAS.

## Responsabilidade pela infração

Ao proprietário do veículo caberá sempre a responsabilidade pela infração referente à prévia regularização e preenchimento das formalidades e condições exigidas para o trânsito do veículo na via terrestre, conservação e inalterabilidade de suas características, componentes, agregados, habilitação legal e compatível de seus condutores, quando esta for exigida, e outras disposições que deva observar.

## Autoridade e o agente de trânsito

A fiscalização e o policiamento de trânsito são atribuições do agente da autoridade de trânsito, que é a pessoa, civil ou policial militar, credenciada pela autoridade de trânsito para o exercício de tais atividades.

## Fiscalização e policiamento de trânsito

É função das Polícias Militares exercer o policiamento ostensivo de trânsito, atuando na prevenção e repressão aos atos relacionados com a segurança pública e garantir a obediência às regras relativas à segurança de trânsito, visando evitar acidentes e assegurar a livre circulação.

Nas rodovias e estradas federais, é competência da Polícia Rodoviária Federal realizar o patrulhamento ostensivo.

## O auto de infração

O Auto de Infração é lavrado quando há uma infração de trânsito, ou seja, quando alguém quebra uma regra de circulação ou conduta.

A infração de trânsito pode ser comprovada por declaração do agente de trânsito ou por informações registradas em equipamentos eletrônicos ou fotográficos.

## Penalidades

As penalidades são:

- Advertência por escrito;
- Multa;
- Suspensão do direito de dirigir;
- Apreensão do veículo;
- Cassação do documento de habilitação;
- Frequência obrigatória em curso de reciclagem.

Por exemplo, dirigir com velocidade superior à máxima permitida, em mais de 20%, em rodovias, tem como consequência, além das penalidades (multa e suspensão do direito de dirigir), também o recolhimento do documento de habilitação (medida administrativa).

## Medidas administrativas

As medidas administrativas são:

- Retenção do veículo;
- Remoção do veículo;
- Recolhimento do documento de habilitação (Carteira Nacional de Habilitação - CNH ou Permissão para Dirigir);

- Recolhimento do certificado de licenciamento;
- Transbordo do excesso de carga.

### Natureza da infração cometida e pontuação correspondente

Pontuações de multas

Gravidade	Pontos
Leve	3
Média	4
Grave	5
Gravíssima	7

Ao atingir 20 pontos a Carteira Nacional de Habilitação será suspensa, de um mês a um ano, a critério da autoridade de trânsito. Para contagem dos pontos, é considerada a soma das infrações cometidas no último ano, a contar regressivamente da data da última penalidade recebida.

Para algumas infrações, em razão da gravidade e consequência, a multa pode ser multiplicada por três ou até mesmo por cinco.

### O processo administrativo de recurso de infração e de imposição de penalidades

Após uma infração ser registrada pelo órgão de trânsito, a NOTIFICAÇÃO DA AUTUAÇÃO é encaminhada ao endereço do proprietário do veículo. A partir daí, o proprietário pode indicar o condutor que dirigia o veículo e também encaminhar defesa ao órgão de trânsito.

A partir da NOTIFICAÇÃO DA PENALIDADE, o proprietário do veículo pode recorrer à Junta Administrativa de Recursos de Infrações – JARI. Caso o recurso seja indeferido, pode ainda recorrer ao Conselho Estadual de Trânsito – CETRAN (no caso do Distrito Federal conforme legislação vigente) e, em alguns casos específicos, conforme legislação vigente, para avaliação do recurso em última instância administrativa.

### Crime de trânsito

Classificam-se as infrações descritas no Código de Trânsito Brasileiro em administrativas, civis e penais. As infrações penais, resultantes de ação delituosa, estão sujeitas às regras gerais do Código Penal e seu processamento é feito pelo Código de Processo Penal. O infrator, além das penalidades impostas administrativamente pela autoridade de trânsito, é submetido a processo judicial criminal. Julgado culpado, a pena pode ser prestação de serviços à comunidade, multa, suspensão do direito de dirigir e até detenção.

Casos mais frequentes compreendem dirigir sem habilitação, alcoolizado ou trafegar em velocidade incompatível com a segurança da via, nas proximidades de escolas, gerando perigo de dano, cuja pena pode ser detenção de seis meses a um ano, além de eventual ajuizamento de ação civil para reparar prejuízos causados a terceiros.

## Direção defensiva

### O que é direção defensiva

Direção defensiva ou direção segura é a forma de dirigir que permite reconhecer antecipadamente as situações de perigo e prever o que pode acontecer com o motorista, seus acompanhantes, veículo e outros usuários da via.

Para isso, é necessário aprender os conceitos de direção defensiva e usar esse conhecimento com eficiência. Dirigir sempre com atenção, para poder prever o que fazer com antecedência e tomar as decisões certas para evitar acidentes.

Na grande maioria dos acidentes, o fator humano está presente, ou seja, cabe aos condutores e aos pedestres uma boa dose de responsabilidade. Toda ocorrência trágica, quando previsível, é evitável.

Atravessar a rua na faixa é um direito do pedestre. Respeite-o!

Os riscos e os perigos a que estamos sujeitos no trânsito estão relacionados com:

- Os veículos;
- Os condutores;
- As vias de trânsito;
- O ambiente;
- O comportamento das pessoas.

**Veículos: revisão periódica e preventiva e funcionamento; equipamentos obrigatórios; sistemas de freios, suspensão, direção, iluminação e cintos de segurança**

O veículo dispõe de equipamentos e sistemas importantes para evitar situações de perigo que podem levar a acidentes, como freios, suspensão, sistema de direção, iluminação, pneus e outros. Outros equipamentos são destinados a diminuir os impactos causados em caso de acidente, como cinto de segurança, airbag e carroçaria.

Manter esses equipamentos em boas condições é importante para que eles cumpram suas funções.

### ◆ Revisão periódica e preventiva

Todos os sistemas e componentes do veículo se desgastam com o uso. O desgaste de um componente pode prejudicar o funcionamento de outros e comprometer a segurança. Isso pode ser evitado, observando a vida útil e a durabilidade definida pelos fabricantes para os componentes, dentro de certas condições de uso.

Para manter o veículo em condições seguras, crie o hábito de fazer a revisão periódica. Ela é fundamental para minimizar o risco de acidentes de trânsito. Respeite os prazos e as orientações do capítulo de revisão

periódica e, sempre que necessário, consulte profissionais habilitados. Uma revisão feita em dia evita quebras, custos com consertos e, principalmente, acidentes.

O hábito da revisão periódica gera economia e evita acidentes de trânsito!

#### ◆ Funcionamento do veículo

---

É possível observar o funcionamento do veículo seja pelas indicações do painel ou por uma inspeção visual simples:

- Autonomia: veja se o indicado no painel é suficiente para chegar ao destino;
- Nível de óleo do freio, do motor e da direção hidráulica: observe os respectivos reservatórios, conforme os devidos procedimentos neste manual de proprietário;
- Nível de óleo do sistema de transmissão: para veículos com transmissão automática, veja o nível do reservatório. Nos demais veículos procure vazamentos sob o veículo;
- Líquido de arrefecimento: veja o nível do reservatório do líquido do limpador do para-brisa;
- Líquido do limpador de para-brisa do sistema limpador de para-brisa: verifique o reservatório de água;
- Palhetas do limpador de para-brisa: troque se estiverem ressecadas;

- Desembaçadores dianteiro e traseiro: verifique se estão funcionando corretamente;
- Funcionamento dos faróis: verifique visualmente se o farol alto e baixo estão acendendo;
- Regulagem dos faróis: faça por meio de profissionais habilitados;
- Lanternas traseiras, indicadores de direção, luz de freio e luz de ré: inspeção visual.

#### ◆ Pneus

---

Os pneus têm três funções importantes: impulsionar, frear e manter a dirigibilidade do veículo.

Confira sempre:

- Calibragem: siga as recomendações deste manual de proprietário, observando a situação de carga (vazio e carga máxima). Pneus murchos têm sua vida útil diminuída, prejudicam a estabilidade, aumentam o consumo de combustível e reduzem a aderência ao piso com água.
- Desgaste: o pneu deve ter sulcos de, no mínimo, 1,6 milímetro de profundidade. A função dos sulcos é permitir o escoamento da água para garantir perfeita aderência ao piso e a segurança, em caso de piso molhado.
- Deformações na carcaça: veja se os pneus não tem bolhas ou cortes. Essas deformações podem causar um estouro ou uma rápida perda de pressão.

- Dimensões irregulares: não use pneus de modelo ou dimensões diferentes das recomendadas pelo fabricante, para não reduzir a estabilidade e desgastar outros componentes da suspensão.

É possível identificar outros problemas de pneus com facilidade. Vibrações do volante indicam possíveis problemas com o balanceamento das rodas. Veículo “puxando” para um dos lados indica um possível problema com a calibragem dos pneus ou com o alinhamento da direção. Tudo isso pode reduzir a estabilidade e a capacidade de frenagem do veículo.

Não se esqueça de que todas essas recomendações também se aplicam ao pneu reserva temporário compacto.

#### ◆ Equipamentos obrigatórios

Conforme determina o CONTRAN (Conselho Nacional de Trânsito), para circular em vias públicas, os veículos devem estar dotados dos equipamentos obrigatórios relacionados abaixo, a serem constatados pela fiscalização e em condições de funcionamento:

Nos veículos automotores (automóveis, camionetes, camionetas, caminhões e ônibus), híbridos e elétricos: para-choques dianteiro e traseiro; protetores das rodas traseiras dos caminhões; espelhos retrovisores, interno e externo; limpador e lavador de para-brisa; para-sol para o condutor; sistema de iluminação e

sinalização; velocímetro, buzina; freios de estacionamento e de serviço, com comandos independentes; pneus que ofereçam condições mínimas de segurança; dispositivo de sinalização luminosa ou refletora de emergência, independente do sistema de iluminação do veículo; registrador instantâneo e inalterável de velocidade e tempo, nos veículos de transporte e condução de escolares, nos de transporte de passageiros com mais de dez lugares e nos de carga com capacidade máxima de tração superior a 19 t; cinto de segurança para todos os ocupantes do veículo; dispositivo destinado ao controle de ruído do motor, naqueles dotados de motor a combustão; roda sobressalente\*, compreendendo o aro e o pneu, com ou sem câmara de ar, conforme o caso; macaco, compatível com o peso e carga do veículo; chave de roda; chave de fenda ou outra ferramenta apropriada para a remoção de calotas; lanternas delimitadoras e lanternas laterais nos veículos de carga, quando suas dimensões assim o exigirem; cinto de segurança para a árvore de transmissão em veículos de transporte coletivo e carga;

\* Alguns modelos devido a características de construção estão dispensados do uso da roda reserva.

### ◆ Sistemas de freios

---

O sistema de freios desgasta-se com o uso e tem sua eficiência reduzida.

Freios gastos exigem maiores distâncias para frear com segurança e podem causar acidentes.

Os principais componentes do sistema de freios são: sistema hidráulico, fluido, discos e pastilhas ou lonas, dependendo do tipo de veículo.

Veja as principais razões de perda de eficiência e como inspecionar:

- Nível de fluido baixo: observar o nível do reservatório;
- Vazamento de fluido: observar a existência de manchas no piso sob o veículo;
- Disco e pastilhas gastos: verificar com profissional habilitado;
- Lonas gastas: verificar com profissional habilitado.

Locais encharcados ou com poças de água, utilizando veículo com freios a lona, pode ocorrer a perda de eficiência momentânea do sistema de freios. Observando as condições do trânsito no local, reduza a velocidade e pise no pedal de freio algumas vezes para voltar à normalidade.

Nos veículos dotados de sistema de freio antitravamento (ABS) (central eletrônica que recebe sinais provenientes das rodas e que gerencia a pressão no cilindro e no comando dos freios, evitando o bloqueio das rodas), verifique, no painel, a luz indi-

cativa de problemas no funcionamento.

Ao dirigir, evite freadas bruscas e desnecessárias, que desgastam mais rapidamente os componentes do sistema de freios.

### ◆ Suspensão

---

A finalidade da suspensão e dos amortecedores é manter a estabilidade do veículo. Quando gastos, podem causar a perda de controle do veículo e seu capotamento, especialmente em curvas e nas frenagens. Verifique periodicamente o estado de conservação e o funcionamento deles, usando como base o manual do fabricante e levando o veículo a pessoal especializado.

### ◆ Direção

---

A direção é um dos mais importantes componentes de segurança do veículo, um dos responsáveis pela dirigibilidade. Folgas no sistema de direção fazem o veículo “puxar” para um dos lados, podendo levar o condutor a perder seu controle. Ao frear, esses defeitos são aumentados. É necessário verificar periodicamente o funcionamento correto da direção e fazer as revisões periódicas nos prazos previstos no capítulo de revisão periódica neste manual de proprietário.



### ◆ Iluminação

O sistema de iluminação do veículo é fundamental, tanto para o motorista ver bem seu trajeto como para ser visto por todos os outros usuários da via e, assim, garantir a segurança no trânsito. Transitar sem iluminação, ou com iluminação deficiente, pode ser a causa de colisão e de outros acidentes. Ver e ser visto por todos torna o trânsito mais seguro!

### ◆ Cinto de segurança

O cinto de segurança existe para limitar a movimentação dos ocupantes de um veículo, em caso de acidente ou numa freada brusca.

Nesses casos, o cinto impede que as pessoas se choquem com as partes internas do veículo ou, que sejam lançadas para fora dele, reduzindo assim a gravidade das possíveis lesões. Por isso, os cintos de segurança devem estar em boas condições de conservação e todos os ocupantes devem usá-los.

Faça sempre inspeção dos cintos:

- Veja se os cintos não tem cortes, para não se romperem numa emergência;
- Confira se não existem dobras que impeçam a perfeita elasticidade;
- Teste o travamento para ver se estão funcionando perfeitamente;
- Verifique se os cintos do banco traseiro estão disponíveis para utilização dos ocupantes.

Uso correto do cinto:

- Ajuste-o firmemente ao corpo, sem deixar folgas;
- A faixa inferior deve ficar abaixo do abdômen, sobretudo para as gestantes;
- A faixa transversal deve vir sobre o ombro, atravessando o peito, sem tocar o pescoço;
- Não use presilhas. Elas anulam os efeitos do cinto de segurança.

Transporte as crianças menores de 10 anos apenas no banco traseiro, acomodadas em dispositivo de retenção afixado ao cinto de segurança, adequado a sua estatura, peso e idade.

Alguns veículos não possuem banco traseiro. Excepcionalmente, e só nesses casos, é permitido transportar crianças menores de 10 anos no banco dianteiro, utilizando o cinto de segurança.

Dependendo da idade, elas devem ser acomodadas em cadeiras apropriadas, com a utilização do cinto de segurança. Se o veículo tiver airbag para o passageiro, é recomendável que seja desligado enquanto estiver transportando crianças nessa situação.

O cinto de segurança é de utilização individual. Transportar criança no colo, ambos com o mesmo cinto, pode acarretar lesões graves e até a morte da criança.

**Condutores: a importância do bom estado físico e mental para dirigir; conhecimento e habilidades; habilitação; uso de equipamentos obrigatórios; fatores de risco para a ocorrência de acidentes, como evitar colisões; condições adversas**

A posição correta ao dirigir evita desgaste físico e contribui para evitar situações de perigo. Siga as orientações:

- Dirija com os braços e pernas ligeiramente dobrados, evitando tensões;
  - Apoie bem o corpo no assento e no encosto do banco, o mais próximo possível de um ângulo de 90 graus;
  - Ajuste o encosto de cabeça de acordo com a altura dos ocupantes do veículo, de preferência na altura dos olhos;
  - Segure o volante com as duas mãos, como os ponteiros do relógio na posição de 9 horas e 15 minutos. Assim é possível visualizar melhor o painel, acessar melhor os comandos do veículo e nos veículos com airbag não impedir seu funcionamento;
  - Procure manter os calcanhares apoiados no assoalho do veículo e evite apoiar os pés nos pedais, quando não os estiver usando;
  - Utilize calçados que fiquem bem fixos aos pés, para poder acionar os pedais rapidamente e com segurança;
- Coloque o cinto de segurança, e de maneira que ele se ajuste firmemente ao corpo. A faixa inferior deve passar pela região do abdômen e a faixa transversal, sobre o peito, e não sobre o pescoço;
  - Fique em posição que permita visualizar bem as informações do painel e verifique sempre o funcionamento de sistemas importantes, como, por exemplo, a temperatura do motor.

#### ◆ Uso correto dos retrovisores

Nos veículos com retrovisor interno, sente-se na posição correta e ajuste-o numa posição que permita uma visão ampla do vidro traseiro.

Não coloque bagagens ou objetos que impeçam a visão por meio do retrovisor interno. Os retrovisores externos, esquerdo e direito, devem ser ajustados de maneira que, sentado na posição de direção, visualize o limite traseiro do veículo e com isso reduza a possibilidade de “pontos cegos” ou sem alcance visual. Se não conseguir eliminar esses “pontos cegos”, antes de iniciar uma manobra, movimente a cabeça ou o corpo para encontrar outros ângulos de visão pelos espelhos externos, ou por meio da visão lateral. Fique atento também aos ruídos dos motores dos outros veículos e só faça a manobra se estiver seguro de que não irá causar acidentes.

◆ **O problema da concentração: telefones, rádios e outros mecanismos diminuem a atenção ao conduzir**

Concentração e reflexos diminuem muito com o uso de álcool e drogas.

Se estiver pouco concentrado ou não puder se concentrar totalmente na direção, o tempo normal de reação vai aumentar, transformando os riscos do trânsito em perigos no trânsito. Alguns dos fatores que diminuem a concentração e retardam os reflexos são:

- Consumir bebida alcoólica;
- Usar drogas;
- Usar medicamento que modifica o comportamento;
- Ter participado, recentemente, de discussões fortes com familiares, no trabalho, ou por qualquer outro motivo;
- Ficar muito tempo sem dormir, dormir pouco ou dormir mal;
- Ingerir alimentos muito pesados, que acarretam sonolência.

Ingerir bebida alcoólica ou usar drogas, além de reduzir a concentração, afeta a coordenação motora, muda o comportamento e diminui o desempenho, limitando a percepção de situações de perigo e reduzindo a capacidade de ação e reação.

Outros fatores que reduzem a concentração, apesar de muitos não perceberem isso, são:

- Usar o telefone celular ao dirigir;
- Assistir televisão a bordo ao dirigir;
- Ouvir aparelho de som em volume que não permita ouvir os sons do próprio veículo e dos demais;
- Transportar animais soltos e desacompanhados no interior do veículo;
- Transportar no interior do veículo objetos que possam se deslocar durante o percurso.

◆ **A importância do bom estado físico e mental para dirigir**

O método que segue se aplica a qualquer atividade do dia-a-dia que envolva risco de vida. Assim, pode ser aplicado à condução de um veículo.

Sempre que for guiar um veículo, procure se preparar mentalmente para a tarefa com alguma antecedência.

Antes de sair para qualquer viagem ou passeio, examine bem o veículo. Em seguida faça a si mesmo as seguintes perguntas:

- Em que estado se encontra o veículo?
- Como me sinto física e mentalmente?
- Estou em condições de conduzir?
- Estou cansado ou descansado, calmo ou emocionalmente perturbado?

- Estou tomando algum medicamento que poderá afetar a minha habilidade de condução do veículo?
- Poderá ocorrer alguma condição adversa relativa à luz, tempo, via e trânsito?

Considere bem as respostas a essas auto indagações e só então dê partida ao veículo. Se sentir que não está bem em relação a qualquer dessas respostas, tome a decisão de não colocar o veículo em movimento até resolver o problema.

O estado emocional também é muito importante. Evite conduzir se sentir que está irritado ou ansioso.

#### ◆ **Conhecimento e habilidades**

O ato de conduzir apresenta riscos e pode gerar graves consequências, tanto físicas como financeiras. Por isso, conduzir exige aperfeiçoamento e atualização constantes, para a melhoria do desempenho e dos resultados.

Ao dirigir um veículo que exige conhecimento e habilidade, passa por lugares diversos e complexos, nem sempre conhecidos, nos quais também circulam outros veículos, pessoas e animais. Por isso, é preciso ter muita responsabilidade sobre tudo o que faz ao volante.

É muito importante conhecer as regras de trânsito, a técnica de conduzir com segurança e saber como agir em situações de risco. Procure sempre revisar e aperfeiçoar conhecimentos sobre tudo isso.

#### ◆ **Habilitação**

A permissão para conduzir veículos automotores e elétricos é obtida através de exames junto ao órgão de trânsito. Os requisitos básicos para sua obtenção são: ser penalmente imputável (ter no mínimo 18 anos de idade), saber ler e escrever, possuir documento de identidade ou equivalente, realizar os cursos de direção defensiva e de meio ambiente, fazer os exames médico e de aptidão física se a categoria desejada exigir, conforme legislação vigente.

O candidato aprovado recebe a permissão para dirigir durante um ano, sendo que após esse período, se não houver cometido infrações de natureza grave ou gravíssima, ou reincidência de infração média, o mesmo receberá a Carteira Nacional de Habilitação definitiva.

A habilitação tem cinco categorias, tais como:

I - Categoria A - condutor de veículo motorizado de duas ou três rodas, com ou sem carro lateral. Ex.: Motocicleta, Ciclomotor Motoneta ou Triciclo;

II - Categoria B - condutor de veículo motorizado, não abrangido pela categoria A cujo peso bruto total não exceda a três mil e quinhentos quilogramas e cuja lotação não exceda a oito lugares, excluído o do motorista. Ex.: Automóvel, caminhonete, camioneta, utilitário;

III - Categoria C - condutor de veículo motorizado, utilizado em transporte de carga, cujo peso bruto total exceda a três mil e quinhentos quilogramas, para esta categoria é necessário ter a categoria B a pelo menos um ano (é permitido a combinação de veículos em que a unidade acoplada, reboque, não exceda a 6.000 kg). Ex.: Caminhão;

IV - Categoria D - condutor de veículo motorizado, utilizado no transporte de passageiros, cuja lotação exceda a oito lugares, excluído o do motorista. Ex.: Micro-ônibus, Ônibus;

V - Categoria E - condutor de combinação de veículos em que a unidade tratora se enquadre nas categorias B, C ou D e cuja unidade acoplada, reboque, semirreboque, trailer ou articulada tenha 6.000 kg (seis mil quilogramas) ou mais de peso bruto total, ou cuja lotação exceda a 8 (oito) lugares Ex.: Veículo com dois reboques acoplados.

Para casos especiais verifique o Código de Trânsito Brasileiro (CTB).

Suspensão de dirigir - A penalidade de suspensão do direito de dirigir será imposta ao condutor que atingir 20 pontos no período de 12 meses. O período de suspensão do direito de dirigir varia de 6 meses a 2 anos. Após o período de suspensão é necessário a realização de curso de reciclagem.

#### ◆ Uso de equipamentos obrigatórios

De acordo com o CTB, conduzir o veículo sem equipamento obrigatório ou estando este ineficiente ou inoperante ou em desacordo com o estabelecido pelo CONTRAN, são infrações passíveis de multa e/ou apreensão do veículo para regularização.

Nos casos previstos, quais sejam, não for possível sanar a irregularidade no local da infração, o veículo não apresentar condição de segurança para rodar ou não se apresentando condutor habilitado, o veículo será removido para o depósito fixado pelo órgão ou entidade competente, com circunscrição sobre a via. Sendo a sua liberação condicionada ao reparo do componente ou equipamento obrigatório que não esteja em perfeito estado de funcionamento.

Salvo exceções, as crianças com idade inferior a dez anos devem ser transportadas nos bancos traseiros, utilizando dispositivo de retenção adequado a sua idade/tamanho/peso. É obrigatório o uso do cinto de segurança para condutor e passageiros em todas as vias do território nacional, salvo em situações regulamentadas pelo CONTRAN, que é o caso dos veículos destinados ao transporte coletivo de passageiros em percurso em que é permitido viajar em pé (linhas urbanas), ciclomotores, motonetas, motocicletas, triciclos e quadriciclos quando aplicável.

A luz baixa deve ser mantida acesa durante a noite e durante o dia nos túneis providos de iluminação pública e rodovias, neste caso é aceito o uso da luz de rodagem diurna. É preciso manter acesas pelo menos as luzes de posição sob chuva forte, neblina ou cerração. Nos veículos de transporte coletivo e ciclomotores/motocicletas/motonetas deve-se manter o farol baixo aceso durante o dia e noite.

Lembramos que o pisca-alerta deve ser utilizado somente com o veículo imobilizado ou situações de emergência. O dispositivo refletivo de emergência (triângulo) deve ser colocado no mínimo a 30 metros da traseira do veículo, em condições adversas, como em curva, neblina, chuva, piso escorregadio, ou em vias de maior velocidade é recomendável aumentar essa distância.

#### ◆ Fatores de risco para a ocorrência de acidentes

---

O Código de Trânsito Brasileiro prevê inúmeras infrações e também crimes de trânsito, considerados fatores de risco. Dentre eles, podemos destacar:

- Conduzir sob a influência de álcool ou de qualquer outra substância psicoativa que determine dependência.
- Transitar em velocidade superior à máxima permitida para o local.
- Não usar cinto de segurança.
- Não usar as cadeirinhas e dispositivos de segurança para crianças.
- Conduzir o veículo sem possuir Carteira Nacional de Habilitação, Permissão para Dirigir ou Autorização para Conduzir Ciclomotor ou com estas cassadas ou suspensas.
- Utilizar-se do veículo para demonstrar ou exibir manobra perigosa, mediante arrancada brusca, derrapagem ou frenagem com deslizamento ou arrastamento de pneus.
- Transitar ou ultrapassar pela contramão.
- Transitar com o veículo em calçadas, passeios, passarelas, ciclovias, ciclofaixas, ilhas, refúgios, ajardinamentos, canteiros centrais e divisores de pista de rolamento, acostamentos, marcas de canalização, gramados e jardins públicos.
- Ultrapassar pela direita, salvo quando o veículo da frente estiver colocado na faixa apropriada e der sinal de que vai entrar à esquerda.
- Deixar de dar preferência de passagem a pedestre e a veículo não motorizado.
- Conduzir o veículo sem equipamento obrigatório ou estando este ineficiente ou inoperante ou com equipamento obrigatório em desacordo com o estabelecido pelo CONTRAN.

- Transitar com o veículo: apresentando vazamentos de combustível ou lubrificantes, danificando a via, suas instalações e equipamentos, e/ou lançando ou arrastando sobre a via qualquer objeto que possa acarretar risco de acidente.
- Conduzir o veículo: com o braço do lado de fora; transportando pessoas, animais ou volume à sua esquerda ou entre os braços e pernas; com incapacidade física ou mental temporária que comprometa a segurança do trânsito; usando calçado que não se firme nos pés ou que comprometa a utilização dos pedais; com apenas uma das mãos, exceto quando deva fazer sinais regulamentares de braço, mudar a marcha do veículo ou acionar equipamentos e acessórios do veículo; utilizando-se de fones nos ouvidos conectados a aparelhagem sonora ou de telefone celular.

Cumpra lembrar que o infrator será submetido a curso de reciclagem quando, sendo contumaz, for necessário à sua reeducação; quando suspenso do direito de conduzir; quando se envolver em acidente grave para o qual haja contribuído, independentemente de processo judicial; quando condenado judicial por delito de trânsito; a qualquer tempo, se for constatado que o condutor está colocando em risco a segurança do trânsito e em outras

situações a serem definidas pelo CONTRAN.

Sobre crimes de trânsito, importante mencionar que agravam as penas ter o condutor do veículo cometido a infração com dano potencial para duas ou mais pessoas ou com grande risco de grave dano patrimonial a terceiros; utilizando o veículo sem placas, com placas falsas ou adulteradas; quando a profissão ou atividade exigir cuidados especiais com o transporte de passageiros ou de carga; sobre faixa de trânsito temporária ou permanentemente destinada a pedestres.

#### ◆ Como evitar colisões

Ao assumir a condução de um veículo, esteja exclusivamente voltado a cumprir a tarefa a que se propôs. Concentre a atenção completamente no trânsito e jamais cometa atos que possam desviar sua atenção enquanto dirige, como utilizar o celular, comer ou fumar e maquiarse no veículo. Nunca ingira bebida alcoólica se for conduzir.

Confira a seguir os três principais tipos de colisões e como evitá-las:

- Colisão traseira: este tipo de colisão ocorre principalmente pelo fato do condutor não manter uma distância segura em relação ao veículo que segue à sua frente. Portanto, mantenha uma distância segura do veículo à sua frente e não realize nenhuma atividade que possa desviar sua atenção.

- Colisão frontal: comum em vias de pista única, é a que mais resulta em fatalidades, uma vez que a velocidade dos dois veículos é somada no momento do impacto. Para evitá-la, seja responsável e nunca inicie uma manobra de ultrapassagem sem verificar se outro veículo está realizando esta manobra, respeite a faixa contínua e fique atento ao comportamento dos outros condutores em que é dividida a via. A colisão contra objetos parados, podem ser decorrentes de sonolência, embriaguez e distração, portanto, esteja descansado, não beba e desconecte-se do celular.
- Colisão lateral: os eventos que ocorrem perpendicularmente, ou seja, em cruzamentos e saída de pista, se devem principalmente ao desrespeito à sinalização e preferência. Obedeça às placas de PARE e redução de velocidade e esteja atento à preferência dos veículos que trafegam na via perpendicular à sua. Para evitar as colisões laterais no mesmo sentido, verifique o retrovisor e utilize os indicadores de direção ao mudar de faixa, comunicando-se corretamente com os outros usuários da via.

#### ◆ Condições adversas

Condições adversas são todos aqueles fatores que podem prejudicar o real desempenho no ato de conduzir, tornando maior a possibilidade de um acidente de trânsito. Existem várias condições adversas e é importante lembrar que nem sempre elas aparecem isoladamente, tornando o perigo ainda maior. Elas podem ser classificadas em seis grupos principais, sendo todos abordados neste material:

- Luz;
- Tempo;
- Vias;
- Trânsito;
- Veículo;
- Condutor.

**Vias: limites de velocidade; vias urbanas e rodovias; curvas, aclives, declives, pontes, túneis, passagens de nível, cruzamentos, sinalização, iluminação, acostamento, obras, condições de pavimento, calçadas e passeios, condições adversas**

Via pública é a superfície por onde transitam veículos, pessoas e animais, compreendendo a pista, a calçada, o acostamento, a ilha e o canteiro central. Podem ser urbanas ou rurais (estradas ou rodovias).

Cada via tem suas características, que devem ser observadas para diminuir os riscos de acidentes.



Procure adaptar-se também às condições da via. Procure identificar bem o traçado das curvas, das elevações, a largura das pistas e o número delas, o estado do acostamento, a existência de árvores à margem da via, o tipo de pavimentação, a presença de barro ou lama, buracos e obstáculos como quebra-molas, sonorizadores, etc.

Evite surpresas. Se sentir que a via não está em condições ideais, reduza a velocidade. Lembre-se: a sinalização traz os limites máximos de velocidade, o que não significa que não possa ir mais devagar.

#### ◆ Limites de velocidade

---

É obrigatório conduzir numa velocidade compatível com as condições da via, respeitando os limites de velocidade estabelecidos.

Embora os limites de velocidade sejam os que estão nas placas de sinalização, há determinadas circunstâncias momentâneas nas condições da via – tráfego, condições do tempo, obstáculos, aglomeração de pessoas – que exigem que seja reduzida a velocidade e redobre a atenção, para conduzir com segurança. Quanto maior a velocidade, maior é o risco e mais graves são os acidentes e maior a possibilidade de morte no trânsito.

#### ◆ Vias urbanas e rodovias

---

Nas vias urbanas o trânsito é mais lento e intenso, com maior concentração de veículos e pedestres, principalmente nos horários de pico. Fique atento, obedeça à sinalização de trânsito e não caia na tentação de usar o celular, mesmo com o trânsito parado. Respeite as preferências.

Nas rodovias os limites de velocidades são maiores, não os ultrapasse pois são definidos de acordo com as condições das vias. Esteja sempre atento às reduções bruscas de velocidade, mantenha uma distância segura do veículo à frente, para que a distância de frenagem não seja prejudicada.

Verifique as condições do veículo e o abasteça com combustível ou carregue a bateria com energia suficiente para completar o percurso.

#### ◆ Curvas

---

Diminua a velocidade, com antecedência, usando o freio e, se necessário, reduza a marcha antes de entrar na curva e de iniciar o movimento do volante;

- Comece a fazer a curva com movimentos suaves e contínuos no volante, acelerando gradativamente e respeitando a velocidade máxima permitida. À medida que a curva for terminando, retorne o volante à posição inicial, também com movimentos suaves;

- Procure fazer a curva movimentando o menos que puder o volante, evitando movimentos bruscos e oscilações na direção.

#### ◆ **Aclives**

---

Ao transitar em um aclive, certifique-se que marcha correta esteja engatada para que o veículo possa manter uma velocidade compatível com a via em que está transitando.

Fique atento aos veículos à frente que possam diminuir a velocidade, mantenha uma distância segura.

Caso o trânsito pare, certifique-se que o veículo não desça ao sair da imobilidade.

#### ◆ **Declives**

---

Percebe-se que à frente há um declive acentuado: antes que a descida comece, teste os freios e mantenha o transmissor engatado numa marcha reduzida durante a descida.

Nunca desça com o veículo desengrenado. Porque, em caso de necessidade, não terá a força do motor para ajudar a parar, ou a reduzir a velocidade, e os freios podem não ser suficientes.

Não desligue o motor nas descidas. Com ele desligado, os freios não funcionam adequadamente, e o veículo pode atingir velocidades descontroladas.

Além disso, a direção pode travar se o motor for desligado.

#### ◆ **Estreitamento de pista**

---

Qualquer estreitamento de pista aumenta riscos. Pontes estreitas ou sem acostamento, obras, desmoroamento de barreiras, presença de objetos na pista, por exemplo, provocam estreitamentos.

Assim que se enxerga a sinalização ou percebe o estreitamento, redobre a atenção, reduza a velocidade e a marcha e, quando for possível a passagem de apenas um veículo por vez, aguarde o momento oportuno, alterando a passagem com os outros veículos que vêm em sentido oposto.

#### ◆ **Pontes**

---

Ao se aproximar de uma ponte mantenha velocidade segura e mantenha distância dos veículos a frente.

Sobre as pontes ultrapasse somente se a sinalização assim o permitir e não estacione ou pare.

#### ◆ **Túneis**

---

Ao se aproximar de um túnel, acenda os faróis baixos (as luzes de rodagem diurna não são suficientes) e mantenha velocidade e distância segura dos veículos à frente.

Nunca pare ou estacione o veículo dentro dos túneis.

Em caso de pane ou problemas com o veículo dentro do túnel, procure parar na faixa mais a direita das pistas de rolamento, ligue a sinalização de emergência do veículo e procure local seguro fora do veículo.

Nunca caminhe sobre a via dentro do túnel. Verifique se existem condições seguras para a instalação do triângulo de emergência a pelo menos 30 metros a retaguarda do veículo e procure auxílio das autoridades responsáveis pela via.

#### ◆ Passagens de nível

---

Em toda passagem de nível, com ou sem sinalização de segurança, placas, sinais de trânsito, etc., o condutor do veículo deve parar antes da passagem de nível, escutar se há aproximação de algum veículo pela linha férrea ou bonde, e prosseguir se a passagem estiver liberada e constatada a não aproximação do algum veículo pela linha.

Jamais pare ou estacione sobre a passagem de nível. Em caso de pane, deixe o veículo imediatamente e procure auxílio das autoridades de trânsito responsáveis no local e das autoridades da via férrea.

Nunca circule sobre a via férrea ou trilho.

#### ◆ Cruzamentos

---

Em um cruzamento, a circulação de veículos e de pessoas se altera a todo instante. Quanto mais movimentado, mais conflito há entre veículos, pedestres e ciclistas, aumentando os riscos de colisões e atropelamentos.

É muito comum, também, a presença de equipamentos como “telefones públicos”, postes, lixeiras, bancas de jornal e até mesmo cavaletes com

propaganda nas esquinas, reduzindo ainda mais a percepção dos movimentos de pessoas e veículos.

Assim, ao se aproximar de um cruzamento, independentemente de existir algum tipo de sinalização, é necessário redobrar a atenção e reduzir a velocidade do veículo.

Cruzamentos são áreas de risco no trânsito. Reduza a velocidade e respeite a sinalização!

Lembre-se sempre de algumas regras básicas:

Se não houver sinalização, a preferência de passagem é do veículo que se aproxima do cruzamento pela direita;

Se houver a placa PARE, deve parar, observar se é possível atravessar e só aí movimentar o veículo;

Numa rotatória, a preferência de passagem é do veículo que nela já estiver circulando;

Havendo sinalização por semáforo, o condutor deve fazer a passagem sob a luz verde. Sob a luz amarela, deve reduzir a marcha e parar. Sob a luz amarela, só deve fazer a travessia se já tiver entrado no cruzamento ou se essa condição for a mais segura para impedir colisão com o veículo que vem atrás.

Nos cruzamentos com semáforos, deve-se observar apenas o foco de luz que controla o tráfego da via em que se aguarda o sinal verde antes de movimentar o veículo, mesmo que outros veículos, ao lado, se movimentem antes.

### ◆ Sinalização

---

A sinalização é um sistema de comunicação que ajuda a conduzir com segurança. As várias formas de sinalização mostram o que é permitido e o que é proibido fazer, advertem sobre perigos na via e também indicam direções a seguir e pontos de interesse.

A sinalização é projetada com base na engenharia e no comportamento humano, independentemente das habilidades individuais do condutor e do estado particular de conservação do veículo.

Por essa razão, deve-se respeitar sempre a sinalização e adequar o comportamento aos limites do veículo.

### ◆ Iluminação

---

A falta ou o excesso de luminosidade pode aumentar os riscos no trânsito. Ver e ser visto é uma regra básica para a condução segura.

Confira como agir:

#### ● Farol alto ou farol baixo

Quando a luz do farol do veículo que vem atrás refletir no espelho retrovisor interno, ajuste-o para desviar o fecho de luz. No caso dos ciclos motorizados e do transporte coletivo de passageiros, este último quando trafegar em faixa própria, o uso da luz baixa do farol é obrigatório durante o dia e a noite.

Mantenha os faróis regulados e utilize-os de forma correta.

○ sistema de iluminação e sinalização em boas condições é fundamental para a sua segurança e dos demais usuários da via. Portanto, verifique periodicamente o estado e o funcionamento do sistema de iluminação do veículo, evitando faróis e lanternas queimadas ou desreguladas, pois sem iluminação ou com iluminação deficiente aumentam as chances de acidentes ou estar exposto às multas de trânsito.

#### ● Penumbra (ausência de luz)

A penumbra (lusco-fusco) é uma ocorrência frequente na passagem do final da tarde para o início da noite ou do final da madrugada para o nascer do dia ou, ainda, quando o céu está nublado ou chove com intensidade.

Sob essas condições, tão importante quanto ver é também ser visto. Ao menor sinal de iluminação precária, acenda o farol baixo.

#### ● Inclinação da luz solar

No início da manhã ou no final da tarde o sol, devido a sua inclinação, pode causar ofuscamento, reduzindo sua visão. Procure programar sua viagem para evitar essas condições.

○ ofuscamento pode acontecer também pelo reflexo do sol em alguns objetos polidos, como garrafas, latas ou para-brisas.

Sob todas essas condições, reduza a velocidade do veículo, utilize o quebra-sol ou até mesmo óculos prote-

tores (óculos de sol), e procure observar uma referência no lado direito da pista.

O ofuscamento também pode acontecer com os motoristas que vêm em sentido contrário, quando são eles que têm o sol pela frente.

Nesse caso, redobre a atenção, reduza a velocidade para maior conforto e segurança e acenda o farol baixo para garantir que seja visto por eles.

Nos cruzamentos com semáforos, o sol, ao incidir sobre focos luminosos, pode impedir que seja identificada a sinalização corretamente. Nesse caso, reduza a velocidade e redobre a atenção, até que tenha certeza da indicação do semáforo.

#### ◆ Acostamento

---

É uma parte da via, mas diferenciada da pista de rolamento, destinada à parada ou ao estacionamento de veículos em situação de emergência, à circulação de pedestres e de bicicletas, neste último caso, quando não houver local apropriado.

É proibido trafegar com veículos automotores no acostamento, pois isso pode causar acidentes com outros veículos parados ou atropelamentos de pedestres ou ciclistas. É proibido e perigoso trafegar pelo acostamento. Ele se destina às paradas de emergência e ao tráfego de pedestres e ciclistas!

#### ◆ Obras

---

Durante a execução de reparos em vias, sinalizações são adicionadas para comunicar os motoristas e pedestres.

Esteja atento para variações no pavimento, estreitamento de pistas, circulação de operários e principalmente a velocidade reduzida durante o local das obras.

#### ◆ Condições de pavimento

---

Ondulações, buracos, elevações, inclinações ou alterações do tipo de piso podem desestabilizar o veículo e provocar a perda do controle dele. Passar por buracos, depressões ou lombadas pode causar desequilíbrio no veículo, danificar componentes ou ainda perder a dirigibilidade. Pode-se agravar o problema se usar incorretamente os freios ou se fazer um movimento brusco com a direção.

Ao perceber antecipadamente essas ocorrências na pista, reduza a velocidade, usando os freios.

Mas evite acioná-los durante a passagem por buracos, depressões e lombadas, porque isso vai aumentar o desequilíbrio de todo o conjunto do veículo.

#### ◆ Trechos escorregadios

---

O atrito do pneu com o solo é reduzido pela presença de água, óleo, barro, areia, outros líquidos ou materiais na pista, e essa perda de ade-

rência pode causar derrapagens e descontrole do veículo.

Fique sempre atento ao estado do pavimento da via e procure adequar a velocidade a essa situação. Evite mudanças abruptas de velocidade e frenagens bruscas, que tornam mais difícil o controle do veículo nessas condições.

#### ◆ Calçadas e passeios

---

São locais destinados apenas a circulação de pedestres, sendo proibido a circulação de veículos automotores, nos quais a calçada é normalmente segregada em nível diferente da pista.

Já o passeio é separado por pintura ou elemento físico separador, livre de interferências.

Nos passeios, é permitida a circulação de ciclistas, excepcionalmente.

#### ◆ Condições adversas

---

Durante a condução, condições adversas podem ocorrer, como por exemplo, travessia de animais, objetos soltos pela via, condições climáticas extremas, etc.

Nessas situações, observe o ambiente ao redor e sinalize antes de realizar manobras ou variações bruscas de velocidade, caso necessário pare no acostamento e aguarde o momento seguro para continuar a condução.

### Ambiente: chuva, aquaplanagem, neblina, vento, temperatura, incêndios florestais e queimadas

Algumas condições climáticas e naturais afetam as condições de segurança do trânsito. Sob essas condições, adote atitudes que garantam a própria segurança e a dos demais usuários da via.

#### ◆ Chuva

---

A chuva reduz a visibilidade de todos, deixa a pista molhada e escorregadia e pode criar poças de água se o piso da pista for irregular, não tiver inclinação favorável ao escoamento de água ou se estiver com buracos.

É bom ficar alerta desde o início da chuva, quando a pista, geralmente, fica mais escorregadia, devido à presença de óleo, areia ou outras impurezas.

Nessa situação, redobre a atenção, acione o farol baixo, aumente a distância do veículo a frente e reduza a velocidade até sentir conforto e segurança.

Ter os limpadores de para-brisa sempre em bom estado e o desembaçador e o sistema de sinalização do veículo funcionando perfeitamente aumenta as condições de segurança e conforto nessas ocasiões.

O estado de conservação dos pneus e a profundidade dos sulcos são

muito importantes para evitar a perda de aderência sob a chuva.

Piso molhado reduz a aderência dos pneus. Velocidade reduzida e pneus em bom estado evitam acidentes!

### ◆ Aquaplanagem

---

Com água na pista, pode ocorrer a aquaplanagem, que é a perda da aderência do pneu com o solo. É quando o veículo flutua na água e perde-se totalmente o controle dele.

Para evitar essa situação de perigo, é necessário observar com atenção a presença de poças de água sobre a pista, mesmo não havendo chuva, e reduzir a velocidade utilizando os freios, antes de entrar na região empoçada.

Quando o veículo estiver sobre poças de água, não é recomendável a utilização dos freios. Segure a direção com força para manter o controle do veículo.

O estado de conservação dos pneus e a profundidade dos sulcos são igualmente importantes para evitar a perda de aderência.

### ◆ Neblina

---

Sob neblina ou cerração, é necessário acender imediatamente o farol baixo (e o farol de neblina, se tiver), aumentar a distância do veículo a frente e reduzir a velocidade, até sentir mais segurança e conforto. Não use o farol alto porque ele reflete a luz nas partículas de água,

reduzindo ainda mais a visibilidade. Sob neblina, reduza a velocidade e utilize o farol baixo!

### ◆ Vento

---

Ventos muito fortes, ao atingirem um veículo em movimento, podem deslocá-lo, ocasionando a perda de estabilidade e o descontrole, que podem ser causa de colisões com outros veículos ou ainda de capotamentos.

Em alguns casos, esses trechos encontram-se sinalizados. Notando movimentos fortes da vegetação ou vendo a sinalização correspondente, reduza a velocidade para não ser surpreendido e para manter a estabilidade.

Os ventos também podem ser gerados pelo deslocamento de ar de outros veículos maiores em velocidade, no mesmo sentido ou no sentido contrário de tráfego ou ainda na saída de túneis. A velocidade deve ser reduzida, adequando-se a marcha do motor para diminuir a probabilidade de desestabilização do veículo.

### ◆ Temperatura

---

Durante períodos de baixas temperaturas, o motorista deve redobrar a atenção com itens básicos do veículo como combustível, bateria, fluidos e pneus. Em caso de interrupção da condução, o ar-condicionado pode não funcionar corretamente e as baixas temperaturas podem ser prejudiciais ou fatais.

Durante períodos de altas temperaturas, o motorista deve checar principalmente o fluido de arrefecimento do motor e mangueiras, a fim de evitar superaquecimento do motor.

Jamais permitir que crianças ou animais permaneçam sozinhos dentro de um veículo, variações de temperaturas podem ser prejudiciais ou fatais.

#### ◆ Luz

As condições de iluminação são muito importantes na direção defensiva. A intensidade da luz natural ou artificial, em dado momento, pode afetar a capacidade do condutor de ver ou de ser visto. Pode haver luz demais, provocando ofuscamento, ou de menos, causando penumbra. Ao perceber farol alto em sentido contrário, pisque rapidamente os faróis para advertir o condutor, que vem em sua direção, de sua luz alta. Caso a situação persista, volte a visão para o acostamento do lado direito ao cruzar com ele.

#### ◆ Incêndios florestais e queimadas

A fumaça produzida pelas queimadas nos terrenos à margem da via provoca redução da visibilidade. Além disso, a fuligem proveniente da queimada pode reduzir a aderência ao piso.

Nos casos de queimadas, redobre a atenção e reduza a velocidade. Acenda o farol baixo e depois que entrar na fumaça, não pare o veículo na pista, já que, com a falta de visibili-

dade, os outros motoristas podem não vê-lo parado na pista.

Todos esses fenômenos reduzem muito a capacidade visual do condutor, tornando difícil a visibilidade de outros veículos. Em situações de mau tempo, é preciso adaptar-se à nova realidade, tomando cuidados básicos: reduza a velocidade e redobre a atenção.

#### Respeito ao meio ambiente e convívio social no trânsito

A poluição do ar nas cidades é hoje uma das mais graves ameaças à qualidade de vida. Os principais causadores da poluição do ar são os veículos automotores. Os gases que saem do escapamento contêm monóxido de carbono, óxidos de nitrogênio, hidrocarbonetos, óxidos de enxofre e material particulado (fumaça preta).

A quantidade desses gases depende do tipo e da qualidade do combustível e do tipo e da regulação do motor. Quanto melhor é a queima do combustível ou, melhor, quanto melhor regulado estiver o veículo, menor será a poluição.

A presença desses gases na atmosfera não é só um problema para cada uma das pessoas, é um problema para toda a coletividade do planeta.

O monóxido de carbono não tem cheiro, nem gosto e é incolor, sendo difícil sua identificação pelas pessoas, mas é extremamente tóxico e



causa tonturas, vertigens, alterações no sistema nervoso central e pode ser fatal em altas doses e em ambientes fechados.

O dióxido de enxofre, presente na combustão do diesel, provoca coriza, catarro e danos irreversíveis aos pulmões e também pode ser fatal em doses altas.

Os hidrocarbonetos, produtos da queima incompleta dos combustíveis (álcool, gasolina ou diesel), são responsáveis pelo aumento da incidência de câncer no pulmão, provocam irritação nos olhos, no nariz, na pele e no aparelho respiratório.

A fuligem, que é composta por partículas sólidas e líquidas, fica suspensa na atmosfera e pode atingir o pulmão das pessoas e agravar quadros alérgicos de asma e bronquite, irritação de nariz e garganta e facilitar a propagação de infecções gripais.

A poluição sonora provoca muitos efeitos negativos. Os principais são distúrbios do sono, estresse, perda da capacidade auditiva, surdez, dores de cabeça, distúrbios digestivos, perda de concentração, aumento do batimento cardíaco e alergias.

Preservar o meio ambiente é uma necessidade de toda a sociedade, para a qual todos devem contribuir. Alguns procedimentos contribuem para reduzir a poluição atmosférica e a poluição sonora.

São eles:

- Regule e faça a revisão periódica do motor;
- Calibre periodicamente os pneus;
- Não carregue excesso de peso;
- Troque de marcha na rotação correta do motor;
- Evite reduções constantes de marcha, acelerações bruscas e freadas excessivas;
- Desligue o motor numa parada prolongada;
- Não acelere quando o veículo estiver em ponto morto ou parado no trânsito;
- Mantenha o escapamento e o silencioso em boas condições;
- Faça a revisão periódica do equipamento destinado a reduzir os poluentes – catalisador.

## Primeiros Socorros

### A importância das noções de primeiros socorros; o que são primeiros socorros

Primeiros socorros são as primeiras providências tomadas no local do acidente. É o atendimento inicial e temporário, até a chegada de um socorro profissional. Quais são essas providências?

- Uma rápida avaliação da vítima;
- Aliviar as condições que ameaçam a vida ou que possam agravar o quadro da vítima, com a utilização de técnicas simples;
- Acionar corretamente um serviço de emergência local.

## A sequência das ações de socorro; o que devo fazer primeiro? E depois?

É claro que cada acidente é diferente do outro. E, por isso, só se pode falar na melhor forma de socorro quando se sabe quais são as suas características.

Um veículo que está se incendiando, um local perigoso, vítimas presas nas ferragens, a presença de cargas tóxicas, tudo isso interfere na forma do socorro.

As ações do condutor também vão ser diferentes caso haja outras pessoas iniciando os socorros, ou mesmo se ele estiver ferido.

Mas a sequência das ações a serem realizadas vai sempre ser a mesma:

1. Manter a calma;
2. Garantir a segurança;
3. Pedir socorro;
4. Controlar a situação;
5. Verificar a situação das vítimas;
6. Realizar algumas ações com as vítimas.

Cada uma dessas ações é detalhada nos próximos itens. O importante agora é fixá-las, ter sempre em mente a sequência delas.

É também saber que uma ação pode ser iniciada sem que a anterior tenha sido terminada. O condutor pode começar a garantir a segurança sinalizando o local, parar para pedir

socorro e voltar depois para completar a segurança do local.

Com calma e bom senso, os primeiros socorros podem evitar que as consequências do acidente sejam ampliadas.

## Como manter a calma e controlar a situação?

### Como pedir socorro?

#### ◆ Vamos manter a calma?

Manter a calma é a primeira atitude a tomar no caso de um acidente.

É fundamental que, antes de agir, recubra rapidamente a lucidez, reorganize os pensamentos e se mantenha calmo.

Num intervalo de segundos a poucos minutos, é fundamental que seja seguido o seguinte roteiro:

1. Pare e pense! Não faça nada por instinto ou por impulso;
2. Respire profundamente, algumas vezes;
3. Veja se sofreu ferimentos;
4. Avalie a gravidade geral do acidente;
5. Conforte os ocupantes do veículo;
6. Mantenha a calma, será preciso para controlar a situação e agir.

#### ◆ E como controlar a situação?

Verifique se entre as pessoas presentes há algum médico, bombeiro, policial ou outro profissional acostumado a lidar com esse tipo de emergência.

Se não houver ninguém mais capacitado, assuma o controle e comece as ações. Com calma, vai identificar o que é preciso fazer primeiro, mas tenha sempre em mente que:

- A ação inicial define todo o desenvolvimento do atendimento;
- É preciso identificar os riscos para definir as ações.

Nem toda pessoa está preparada para assumir a liderança após um acidente, mas numa emergência poderá ter que tomar a frente. Siga as recomendações adiante, para que todos trabalhem de forma organizada e eficiente, diminuindo o impacto do acidente:

- Mostre decisão e firmeza nas suas ações;
- Peça ajuda aos outros envolvidos no acidente e aos que estiverem próximos;
- Distribua tarefas às pessoas ou forme equipes para executar as tarefas;
- Não perca tempo discutindo;
- Passe as tarefas mais simples, nos locais mais afastados do acidente, às pessoas que estejam mais desequilibradas ou contestadoras;
- Trabalhe muito, não fique só dando ordens;
- Motive todos, elogiando e agradecendo cada ação realizada.

#### ◆ Como acionar o socorro?

Quanto mais cedo chegar um socorro profissional, melhor para as vítimas de um acidente. Solicite socorro, o mais rápido possível.

Hoje, em grande parte do Brasil, podemos contar com serviços de atendimento a emergências.

O chamado Resgate, ligado aos Corpos de Bombeiros, os SAMUs, os atendimentos das próprias rodovias ou outros tipos de socorro recebem chamados por telefone, fazem uma triagem prévia e enviam equipes treinadas em ambulâncias equipadas. No próprio local, após uma primeira avaliação, os feridos são atendidos emergencialmente para, em seguida, serem transferidos a hospitais.

São serviços gratuitos, que têm, em muitos casos, números de telefone padronizados em todo o Brasil. Utilize celular, telefone público ou telefones dos acostamentos das rodovias ou peça para alguém que esteja passando pelo local que vá a um telefone ou a um posto rodoviário acionar rapidamente o socorro.

A seguir estão listados os telefones de emergência mais comuns.

Serviços e telefones	Quando acionar
<p>Resgate do Corpo de Bombeiros 193</p>	<ul style="list-style-type: none"> <li>• Vítimas presas nas ferragens.</li> <li>• Qualquer perigo identificado como fogo, fumaça, faíscas, vazamento de substâncias, gases, líquidos, combustíveis ou ainda locais instáveis como ribanceiras, muros caídos, valas, etc. Em algumas regiões do País, o Resgate 193 é utilizado para todo tipo de emergência relacionado à saúde. Em outras, é utilizado prioritariamente para qualquer emergência em via pública. O Resgate pode acionar outros serviços quando estiverem e se houver necessidade. Procure saber se existe e como funciona o Resgate em sua região.</li> </ul>
<p>SAMU Serviço de Atendimento Móvel de Urgência 192</p>	<ul style="list-style-type: none"> <li>• Qualquer tipo de acidente.</li> <li>• Mal súbito em via pública ou rodovia. O SAMU foi idealizado para atender a qualquer tipo de emergência relacionado à saúde, incluindo acidentes de trânsito. Pode ser acionado também para socorrer pessoas que passam mal dentro dos veículos. O SAMU pode acionar o serviço de Resgate ou outros, se houver necessidade. Procure saber se existe e como funciona o SAMU em sua região.</li> </ul>
<p>Polícia Militar 190</p>	<ul style="list-style-type: none"> <li>• Sempre que ocorrer uma emergência em locais sem serviços próprios de socorro. Acidentes nas localidades que não possuem um sistema de emergência podem contar com apoio da Polícia Militar local. Esses profissionais, ainda que sem os equipamentos e materiais necessários para o atendimento e transporte de uma vítima, são as únicas opções nesses casos.</li> </ul>

**A sinalização do local e a segurança: como sinalizar? Como garantir a segurança de todos? Que materiais podem ser utilizados na sinalização? Onde deve ficar o início da sinalização? Distância do acidente para início da sinalização, como identificar riscos para garantir mais segurança? Quais os riscos mais comuns e quais os cuidados iniciais?**

◆ **Como sinalizar? Como garantir a segurança de todos?**

As diversas ações num acidente de trânsito podem ser feitas por mais de uma pessoa, ao mesmo tempo. Enquanto uma pessoa telefona, outra sinaliza o local e assim por diante.

Assim, ganha-se tempo para o atendimento, fazer a sinalização e garantir a segurança no local.

◆ **A importância de sinalizar o local**

Os acidentes acontecem nas ruas e estradas, impedindo ou dificultando a passagem normal dos outros veículos. Por isso, esteja certo de que situações de perigo vão ocorrer (novos acidentes ou atropelamentos), se demorar muito ou não sinalizar o local de forma adequada. Algumas regras são fundamentais para fazer a sinalização do acidente:

- Demarque todo o desvio do tráfego até o acidente

Não é só a sinalização que deve se iniciar bem antes do acidente. É necessário que todo o trecho, do início da sinalização até o acidente, seja demarcado, indicando quando houver desvio de direção. Se isso não puder ser feito de forma completa, faça o melhor que puder, aguardando as equipes de socorro, que deverão completar a sinalização e os desvios.

- Mantenha o tráfego fluindo

Outro objetivo importante na sinalização é manter a fluidez do tráfego, isto é, apesar do afunilamento provocado pelo acidente, deve sempre ser mantida uma via segura para os veículos passarem.

Faça isso por duas razões: se ocorrer uma parada no tráfego, o congestionamento, ao surgir repentinamente, pode provocar novas colisões. Além disso, não se esqueça de que, com o trânsito parado, as viaturas de socorro vão demorar mais a chegar.

Para manter o tráfego fluindo, tome as seguintes providências:

- Mantenha, dentro do possível, as vias livres para o tráfego fluir;
- Coloque pessoas ao longo do trecho sinalizado para cuidarem da fluidez;
- Não permita que curiosos parem na via destinada ao tráfego.
- Sinalize no local do acidente.

### ◆ Que materiais podem ser utilizados na sinalização?

---

Existem muitos materiais fabricados especialmente para sinalização, mas, na hora do acidente, provavelmente terá apenas o triângulo de segurança à mão, já que ele é um dos itens obrigatórios de todos os veículos. Use o triângulo e os dos motoristas que estiverem no local.

Não se preocupe, pois com a chegada das viaturas de socorro os triângulos poderão ser substituídos por equipamentos mais adequados.

Outros itens que forem encontrados nas imediações também podem ser usados, como galhos de árvore, cavaletes de obra, latas, pedaços de madeira, pedaços de tecido, plásticos, etc.

À noite ou sob neblina, a sinalização deve ser feita com materiais luminosos. Lanternas, pisca-alertas e faróis dos veículos devem sempre ser utilizados.

O importante é lembrar que tudo o que for usado para sinalização deve ser de fácil visualização e não pode oferecer risco, transformando-se em verdadeira armadilha para os passantes e outros motoristas.

O emprego de pessoas sinalizando é bastante eficiente, porém é sempre arriscado. Ao colocar pessoas na sinalização, é necessário tomar alguns cuidados:

- Suas roupas devem ser coloridas e contrastar com o terreno;

- As pessoas devem ficar na lateral da pista, sempre de frente para o fluxo dos veículos;
- Devem ficar o tempo todo agitando um pano colorido para alertar os motoristas;
- Prestar muita atenção e estar sempre preparadas para o caso de surgir algum veículo desgovernado;
- As pessoas nunca devem ficar logo depois de uma curva ou em outro local perigoso. Elas tem que ser vistas de longe pelos motoristas.

### ◆ Onde deve ficar o início da sinalização

---

Inicie a sinalização em um ponto em que os motoristas ainda não possam ver o acidente.

Não adianta ver o acidente quando já não há tempo suficiente para parar ou diminuir a velocidade.

No caso de vias de fluxo rápido, com veículos ou obstáculos na pista, é preciso alertar os motoristas antes que eles percebam o acidente. Assim, vai dar tempo para reduzir a velocidade, concentrar a atenção e desviar. Então, não se esqueça de que a sinalização deve começar antes do local do acidente ser visível.

Nem é preciso dizer que a sinalização deve ser feita antes da visualização nos dois sentidos (ida e volta), nos casos em que o acidente interferir no tráfego das duas mãos de direção.

### ◆ Distância do acidente para início da sinalização

O condutor deverá acionar de imediato os indicadores de advertência (pisca-alerta) providenciando o posicionamento do triângulo de sinalização ou equipamento similar à distância mínima de 30 metros da parte traseira do veículo.

O equipamento de sinalização de emergência deverá ser instalado perpendicularmente ao eixo da via, e em condição de boa visibilidade.

### ◆ Como identificar riscos para garantir a segurança de todos?

Numa situação de acidente, tomar providências que:

1. Evitem agravamento do acidente, tais como novas colisões, atropelamentos ou incêndios;
2. Garantam que as vítimas não terão suas lesões agravadas por uma demora no socorro ou uma remoção malfeita.

Sempre, além das providências já vistas (como acionar o socorro, sinalizar o acidente e assumir o controle da situação), deve-se observar também os itens complementares de segurança, tendo em mente as seguintes questões:

- Eu estou seguro?
- Minha família e os passageiros do veículo estão seguros?
- As vítimas estão seguras?
- Outras pessoas podem se ferir?

- O acidente pode tomar maiores proporções?

Para isso, é preciso evitar os riscos que surgem em cada acidente, agindo rapidamente para evitá-los.

### ◆ Quais os riscos mais comuns e quais os cuidados iniciais

É só acontecer um acidente que podem ocorrer várias situações de risco. As principais são:

- Novas colisões;
- Atropelamentos;
- Incêndio;
- Explosão;
- Cabos de eletricidade;
- Óleo e obstáculos na pista;
- Vazamento de produtos perigosos;
- Doenças infectocontagiosas.

#### 1. Novas colisões

Já foi visto como sinalizar adequadamente o local do acidente. Seguindo as instruções, fica bem reduzida a possibilidade de novas colisões. Porém, imprevistos acontecem. Por isso, nunca é demais usar simultaneamente mais de um procedimento, aumentando ainda mais a segurança.

#### 2. Atropelamentos

Adote as mesmas providências empregadas para evitar novas colisões. Mantenha o fluxo de veículos na pista livre. Oriente para que curiosos não parem na área de fluxo e que pedestres não fiquem caminhando na via.

Isole o local do acidente e evite a presença de curiosos.

Faça isso, sempre solicitando auxílio e distribuindo tarefas entre as pessoas que querem ajudar, mesmo que precisem ser orientadas para isso.

### 3. Incêndio

Sempre existe o risco de incêndio. E ele aumenta bastante quando ocorre vazamento de combustível ou danos nas baterias de veículos elétricos. Nesses casos é importante adotar os seguintes procedimentos:

- Afaste os curiosos;
- Se for fácil e seguro, desligue a ignição, retire as chaves e desconecte ou corte os cabos da bateria de baixa voltagem do veículo acidentado;
- Oriente para que não fumem no local;
- Se equipado, pegue o extintor do veículo e deixe-o pronto para uso, a uma distância segura do local de risco;

Para usar o extintor, siga as seguintes instruções:

- Mantenha o extintor em pé, na posição vertical;
- Quebre o lacre e acione o gatilho;
- Dirija o jato para a base das chamas, e não para o meio do fogo;
- Faça movimentos em forma de leque, cobrindo toda a área em chamas;

- Não jogue o conteúdo aos poucos. Para um melhor resultado, empregue grandes quantidades de produto, se possível com o uso de vários extintores ao mesmo tempo. No caso de incêndio em veículos elétricos ou híbridos, devido as diferentes tecnologias / baterias utilizadas por cada fabricante/modelo, a melhor opção é se afastar do veículo e se for fácil e seguro, isolar a área e procurar por ajuda o mais prontamente possível.

### 4. Explosão

Se o acidente envolver algum caminhão de combustível, gás ou outro material inflamável, que esteja vazando ou já em chamas, a via deve ser totalmente interditada, conforme as distâncias recomendadas, e todo o local evacuado.

### 5. Cabos de eletricidade

Nas colisões com postes, é muito comum que cabos elétricos se rompam e fiquem energizados, na pista ou mesmo sobre os veículos.

Alguns desses cabos são de alta voltagem, e podem causar morte. Jamais tenha contato com esses cabos, mesmo que ache que eles não estão energizados.

No interior dos veículos as pessoas estão seguras, desde que os pneus estejam intactos e não haja nenhum contato com o chão. Se o cabo estiver sobre o veículo, as pessoas podem ser eletrocutadas ao tocar o



solo. Isso já não ocorre se permanecerem no interior do veículo, que está isolado pelos pneus.

Outro risco é de o cabo chicotear próximo a um vazamento de combustível, pois a faísca produzida pode causar um incêndio.

Mesmo não havendo esses riscos, não mexa nos cabos, apenas isole o local e afaste os curiosos. Caso exista qualquer dos riscos citados ou alguém eletrocutado, use um cano longo de plástico ou uma madeira seca e, num movimento brusco, afaste o cabo. Não faça isso com bambu, metal ou madeira molhada. E nunca imagine que o cabo já está desligado.

#### 6. Óleo e obstáculos na pista

Os fragmentos dos veículos acidentados devem ser removidos da pista onde haja trânsito de veículos. Se possível, jogue terra ou areia sobre o óleo derramado.

Normalmente isso é feito depois, pelas equipes de socorro, mas se houver segurança para se adiantar, pode evitar mais riscos no local.

#### 7. Vazamento de produtos perigosos

Interdite totalmente a pista e evacue a área, quando veículos que transportam produtos perigosos estiverem envolvidos no acidente e existir algum vazamento.

#### 8. Doenças infectocontagiosas

Doenças infectocontagiosas são uma realidade. Evite qualquer contato com o sangue ou secreções das vítimas.

#### 9. Limpeza da pista

Encerrado o atendimento e não havendo equipes especializadas no local, retire da pista a sinalização de advertência do acidente e outros objetos que possam representar riscos ao trânsito de veículos.

### Iniciando o socorro às vítimas: o que é possível fazer? As limitações no atendimento às vítimas

O condutor não é um profissional de resgate e por isso deve se limitar a fazer o mínimo necessário em favor da vítima até a chegada do socorro. Infelizmente, vão existir algumas situações em que o socorro, mesmo chegando rapidamente e com equipamentos e profissionais treinados, pouco poderá fazer pela vítima. O condutor, mesmo com toda a boa vontade, também pode vir a enfrentar uma situação em que seja necessário mais que solidariedade. Mesmo nessas situações difíceis, não se espera que seja feito algo para o qual não esteja preparado ou treinado.

#### ◆ Fazendo contato com a vítima

Depois de garantido pelo menos o básico em segurança e feita a solicitação do socorro, é o momento em que se pode iniciar contato com a vítima. Se a janela estiver aberta, fale com a vítima sem abrir a porta. Se for abrir a porta, faça-o com muito cui-

dado para não movimentar a vítima. Pode-se pedir a algum ocupante do veículo para destravar as portas, caso necessário.

Ao iniciar o contato com a vítima, faça tudo sempre com base em quatro atitudes:

Informe, ouça, aceite e seja solidário.

Informe à vítima o que está fazendo para ajudá-la e, com certeza, ela vai ser mais receptiva aos cuidados.

Ouçã e aceite suas queixas e a sua expressão de ansiedade, respondendo às perguntas com calma e de forma apaziguadora. Não minta e não dê informações que causem impacto ou estimulem a discussão sobre a culpa no acidente.

Seja solidário e permaneça junto à vítima em um local onde ela possa vê-lo, sem que isso lhe coloque em risco.

Algumas vítimas de acidente podem tornar-se agressivas, não permitindo acesso ou auxílio.

Tente a ajuda de familiares ou conhecidos dela, se houver algum, mas se a situação houver risco, afaste-se.

#### ◆ Cintos de segurança e a respiração

---

Veja se o cinto de segurança está dificultando a respiração da vítima. Nesse caso, e só nesse caso, deve soltá-lo, sem movimentar o corpo da vítima.

#### ◆ Impedindo movimentos da cabeça

---

É procedimento importante e fácil de ser aplicado, mesmo em vítimas de atropelamento.

Segure a cabeça da vítima, pressionando a região das orelhas, impedindo a movimentação da cabeça. Se a vítima estiver de bruços ou de lado, procure alguém treinado para avaliar se ela necessita ser virada e como fazê-lo, antes de o socorro chegar. Em geral ela só deve ser virada se não estiver respirando. Se estiver de bruços e respirando, sustente a cabeça nessa posição e aguarde o socorro chegar.

Se a vítima estiver sentada no carro, mantenha a cabeça na posição encontrada. Como na situação anterior, ela pode ser movimentada se não estiver respirando, mas a ajuda de alguém com treinamento prático é necessária.

#### ◆ Vítima inconsciente

---

Ao tentar manter contato com a vítima, faça perguntas simples e diretas, tais como:

– Você está bem? Qual é seu nome?  
○ que aconteceu? Você sabe onde está?

○ objetivo dessas perguntas é apenas identificar a consciência da vítima. Ela pode responder bem e naturalmente a suas perguntas, e isso é um bom sinal, mas pode estar confusa ou mesmo nada responder.

Se ela não der nenhuma resposta, demonstrando estar inconsciente ou desmaiada, mesmo depois de ser

chamada em voz alta, ligue novamente para o serviço de socorro, complemente as informações e siga as orientações que receber. Além disso, indague entre as pessoas que estão no local se há alguém treinado e preparado para atuar nessa situação. Em um acidente, a movimentação de vítima inconsciente e mesmo a identificação de uma parada respiratória ou cardíaca exigem treinamento prático específico.

#### ◆ **Controlando uma hemorragia externa**

São diversas as técnicas para conter uma hemorragia externa. Algumas são simples e outras complexas, e estas só devem ser aplicadas por profissionais. A mais simples, que qualquer pessoa pode realizar, é a compressão do ferimento, diretamente sobre ele, com gaze ou pano limpo. É necessário luvas de proteção para que não haja contaminação. Naturalmente deve-se cuidar só das lesões facilmente visíveis que continuam sangrando e daquelas que podem ser cuidadas sem a movimentação da vítima.

Só aja em lesões e hemorragias se sentir segurança para isso.

#### ◆ **Escolha um local seguro para as vítimas**

Muitas das pessoas envolvidas no acidente já podem ter saído sozinhas do veículo, e também podem estar desorientadas e traumatizadas com o acontecido. É importante encontrar um local sem riscos e junte essas pes-

soas nele. Isso irá facilitar muito o atendimento e o controle da situação, quando chegar a equipe de socorro.

#### ◆ **Proteção contra frio, sol e chuva**

Aquecer uma vítima é um procedimento que impede o agravamento de seu estado. É verdade, mas aquecer uma vítima não é elevar sua temperatura, mas, sim, protegê-la, para que ela não perca o calor de seu próprio corpo. Ela também não pode ficar exposta ao sol. Por isso, proteja-a do sol, da chuva e do frio, utilizando qualquer peça de vestimenta disponível.

### O que NÃO SE DEVE FAZER com uma vítima de acidente

Muitos são os procedimentos que podem agravar a situação da vítima.

Os mais comuns que se deve evitar são:

- Movimentar a vítima.
- Retirar capacetes de motociclistas.
- Aplicar torniquetes para estancar hemorragias.
- Dar algo para a vítima tomar.

#### ◆ **Não movimente a vítima**

A movimentação da vítima pode causar piora de uma lesão na coluna ou em uma fratura de braço ou perna.

A movimentação da cabeça ou do tronco da vítima que sofreu um acidente com impacto que deforma ou amassa veículos, ou num atropelamento, pode agravar muito uma lesão de coluna. Num acidente pode haver uma fratura ou deslocamento

de uma vértebra da coluna, por onde passa a medula espinhal. É ela que transporta todo o comando nervoso do corpo, que sai do cérebro e atinge o tronco, os braços e as pernas. Movimentando a vítima nessa situação, pode deslocar ainda mais a vértebra lesada e danificar a medula, causando paralisia dos membros ou ainda da respiração, o que com certeza vai provocar danos muito maiores, talvez irreversíveis.

No caso dos membros fraturados, a movimentação pode causar agravamento das lesões internas no ponto de fratura, provocando o rompimento de vasos sanguíneos ou lesões nos nervos, levando a graves complicações.

Assim, a movimentação de uma vítima só deve ser realizada antes da chegada de uma equipe de socorro se houver perigos imediatos, tais como incêndio, perigo do veículo cair, ou seja, desde que esteja presente algum risco incontrolável.

Não havendo risco imediato, não movimente a vítima.

Até mesmo no caso de vítimas que saem andando do acidente, é melhor que não se movimentem e aguardem o socorro chegar para uma melhor avaliação. Aconselhe-as a aguardar sentadas no veículo, ou em outro lugar seguro.

#### ◆ Não retire o capacete de um motociclista

---

Retirar o capacete de um motociclista que se acidenta é uma ação de alto risco. A atitude será de maior

risco se ele estiver inconsciente. A simples retirada do capacete pode movimentar intensamente a cabeça e agravar lesões existentes no pescoço ou no crânio. Aguarde a equipe de socorro ou pessoas habilitadas para que eles realizem essa ação.

#### ◆ Não aplique torniquetes

---

O torniquete não deve ser realizado para estancar hemorragias externas. Atualmente esse procedimento é feito só por profissionais treinados e, mesmo assim, em caráter de exceção; quase nunca é aconselhado.

#### ◆ Não dê nada para a vítima ingerir

---

Nada deve ser dado para ingerir a uma vítima de acidente que possa ter lesões internas ou fraturas e que, certamente, será transportada para um hospital. Nem mesmo água.

Se o socorro já foi chamado, aguarde os profissionais, que vão decidir sobre a conveniência ou não. O motivo é que a ingestão de qualquer substância pode interferir de forma negativa nos procedimentos hospitalares. Por exemplo, se a vítima for submetida a cirurgia, o estômago com água ou alimentos é fator que aumenta o risco no atendimento hospitalar.

Como exceção, há os casos de pessoas cardíacas que fazem uso de alguns medicamentos em situações de emergência, geralmente aplicados embaixo da língua. Não os impeça de fazer uso desses medicamentos, se for rotina para eles.

## Primeiros socorros - a importância de um curso prático

Um treinamento em primeiros socorros vai ser sempre de grande utilidade em qualquer momento da vida, seja em casa, no trabalho ou no lazer. Podem ser muitas e variadas as situações em que o conhecimento pode levar a uma ação imediata e garantir a sobrevivência de uma vítima. Isso, tanto em casos de acidente como em situações de emergência que não envolvem trauma ou ferimentos.

Atuar em primeiros socorros requer o domínio de habilidades que só podem ser adquiridas em treinamentos práticos, como a compressão torácica externa, conhecida como massagem cardíaca, apenas para citar um exemplo.

Outras técnicas de socorro são diferentes para casos de trauma e emergências sem trauma, como, por exemplo, a abertura das vias aéreas para que a vítima respire, ou ainda a necessidade e a forma de se movimentar uma vítima, etc. Essas diferenças implicam procedimentos distintos, e as técnicas devem ser adquiridas em treinamento sob supervisão de um instrutor qualificado.

Outras habilidades a serem desenvolvidas em treinamento são as maneiras de se utilizar os materiais (tais como talas, bandagens triangulares, máscaras para realizar a respiração), como atuar em áreas com material contaminado, quando e quais materiais podem ser utilizados

para imobilizar a coluna cervical (pescoço) etc. São muitas as situações que podem ser aprendidas em um curso prático.

Mesmo assim, nenhum treinamento em primeiros socorros dá a qualquer pessoa a condição de substituir completamente um sistema profissional de socorro.

## Anexos do Código de Trânsito Brasileiro

### Dos conceitos de definições

**ACOSTAMENTO** - parte da via diferenciada da pista de rolamento destinada à parada ou estacionamento de veículos, em caso de emergência, e à circulação de pedestres e bicicletas, quando não houver local apropriado para esse fim.

**AGENTE DA AUTORIDADE DE TRÂNSITO** - pessoa, civil ou policial militar, credenciada pela autoridade de trânsito para o exercício das atividades de fiscalização, operação, policiamento ostensivo de trânsito ou patrulhamento.

**AUTOMÓVEL** - veículo automotor destinado ao transporte de passageiros, com capacidade para até oito pessoas, exclusive o condutor.

**AUTORIDADE DE TRÂNSITO** - dirigente máximo de órgão ou entidade executivo integrante do Sistema Nacional de Trânsito ou pessoa por ele expressamente credenciada.

**BALANÇO TRASEIRO** - distância entre o plano vertical, passando pelos centros das rodas traseiras extremas e o ponto mais recuado do veículo,

considerando-se todos os elementos rigidamente fixados ao mesmo.

**BICICLETA** - veículo de propulsão humana, dotado de duas rodas, não sendo, para efeito deste Código, similar à motocicleta, motoneta e ciclomotor.

**BICICLETÁRIO** - local, na via ou fora dela, destinado ao estacionamento de bicicletas.

**BONDE** - veículo de propulsão elétrica que se move sobre trilhos.

**BORDO DA PISTA** - margem da pista, podendo ser demarcada por linhas longitudinais de bordo que delineiam a parte da via destinada à circulação de veículos.

**CALÇADA** - parte da via, normalmente segregada e em nível diferente, não destinada à circulação de veículos, reservada ao trânsito de pedestres e, quando possível, à implantação de mobiliário urbano, sinalização, vegetação e outros fins.

**CAMINHÃO-TRATOR** - veículo automotor destinado a tracionar ou arrastar outro.

**CAMINHONETE** - veículo destinado ao transporte de carga com peso bruto total (PBT) de três mil e quinhentos quilogramas.

**CAMIONETA** - veículo misto destinado a transporte de passageiros e carga no mesmo compartimento.

**CANTEIRO CENTRAL** - obstáculo físico construído como separador de duas pistas de rolamento, eventualmente substituído por marcas viárias (canteiro fictício).

**CAPACIDADE MÁXIMA DE TRAÇÃO (CMT)** - máximo peso que a unidade de tração é capaz de tracionar, indicado pelo fabricante, baseado em condições sobre suas limitações de geração e multiplicação de momento de força e resistência dos elementos que compõem a transmissão.

**CARREATA** - deslocamento em fila na via de veículos automotores em sinal de regozijo, de reivindicação, de protesto cívico ou de uma classe.

**CARRO DE MÃO** - veículo de propulsão humana utilizado no transporte de pequenas cargas.

**CARROÇA** - veículo de tração animal destinado ao transporte de carga.

**CATADIÓPTRICO** - dispositivo de reflexão e refração de luz utilizado na sinalização de vias e veículos ("olho de gato").

**CHARRETE** - veículo de tração animal destinado ao transporte de pessoas.

**CICLO** - veículo de pelo menos duas rodas a propulsão humana.

**CICLOFAIXA** - parte da pista de rolamento destinada à circulação exclusiva de ciclos, delimitada por sinalização específica.

**CICLOMOTOR** - veículo de duas ou três rodas, provido de um motor de combustão interna, cuja cilindrada não exceda a cinquenta centímetros cúbicos (3,05 polegadas cúbicas) e cuja velocidade

máxima de fabricação não exceda a cinquenta quilômetros por hora.

**CICLOVIA** - pista própria destinada à circulação de ciclos, separada fisicamente do tráfego comum.

**CONVERSÃO** - movimento em ângulo, à esquerda ou à direita, de mudança da direção original do veículo.

**CRUZAMENTO** - interseção de duas vias em nível.

**DISPOSITIVO DE SEGURANÇA** - qualquer elemento que tenha a função específica de proporcionar maior segurança ao usuário da via, alertando-o sobre situações de perigo que possam colocar em risco sua integridade física e dos demais usuários da via ou danificar seriamente o veículo.

**ESTACIONAMENTO** - imobilização de veículos por tempo superior ao necessário para embarque ou desembarque de passageiros.

**ESTRADA** - via rural não pavimentada.

**FAIXAS DE DOMÍNIO** - superfície lindeira às vias rurais, delimitada por lei específica e sob responsabilidade do órgão ou entidade de trânsito competente com circunscrição sobre a via.

**FAIXAS DE TRÂNSITO** - qualquer uma das áreas longitudinais em que a pista pode ser subdividida, sinalizada ou não por marcas viárias longitudinais, que tenham uma largura suficiente para permitir a circulação de veículos automotores.

**FISCALIZAÇÃO** - ato de controlar o cumprimento das normas estabelecidas na legislação de trânsito, por meio do poder polícia administrativa de trânsito, no âmbito de circunscrição dos órgãos e entidades executivos de trânsito e de acordo com as competências definidas no Código.

**FOCO DE PEDESTRES** - indicação luminosa de permissão ou impedimento de locomoção na faixa apropriada.

**FREIO DE ESTACIONAMENTO** - dispositivo destinado a manter o veículo imóvel na ausência do condutor ou, no caso de um reboque, se este se encontra desengatado.

**FREIO DE SEGURANÇA OU MOTOR** - dispositivo destinado a diminuir a marcha do veículo no caso de falha do freio de serviço.

**FREIO DE SERVIÇO** - dispositivo destinado a provocar a diminuição da marcha do veículo ou pará-lo.

**GESTOS DE AGENTES** - movimentos convencionais de braço, adotados exclusivamente pelos agentes de autoridades de trânsito nas vias, para orientar, indicar o direito de passagem dos veículos ou pedestres ou emitir ordens, sobrepondo-se ou completando outra sinalização ou norma constante deste Código.

**GESTOS DE CONDUTORES** - movimentos convencionais de braço, adotados exclusivamente pelos condutores, para orientar ou

indicar que vão efetuar uma manobra de mudança de direção, redução brusca de velocidade ou parada.

**ILHA** - obstáculo físico, colocado na pista de rolamento, destinado à ordenação dos fluxos de trânsito em uma interseção.

**INFRAÇÃO** - inobservância a qualquer preceito da legislação de trânsito, às normas emanadas do Código de Trânsito, do Conselho Nacional de Trânsito e a regulamentação estabelecida pelo órgão ou entidade executiva do trânsito.

**INTERSEÇÃO** - todo cruzamento em nível, entroncamento ou bifurcação, incluindo as áreas formadas por tais cruzamentos, entroncamentos ou bifurcações.

**INTERRUPÇÃO DE MARCHA** - imobilização do veículo para atender circunstância momentânea do trânsito.

**LICENCIAMENTO** - procedimento anual, relativo a obrigações do proprietário de veículo, comprovado por meio de documento específico (Certificado de Licenciamento Anual).

**LOGRADOURO PÚBLICO** - espaço livre destinado pela municipalidade à circulação, parada ou estacionamento de veículos, ou à circulação de pedestres, tais como calçada, parques, áreas de lazer, calçadas.

**LOTAÇÃO** - carga útil máxima, incluindo condutor e passageiros,

que o veículo transporta, expressa em quilogramas para os veículos de carga, ou número de pessoas, para os veículos de passageiros.

**LOTE LINDEIRO** - aquele situado ao longo das vias urbanas ou rurais e que com elas se limita.

**LUZ ALTA** - fecho de luz do veículo destinado a iluminar a via até uma grande distância do veículo.

**LUZ BAIXA** - fecho de luz do veículo destinado a iluminar a via diante do veículo, sem ocasionar ofuscamento ou incômodo

injustificáveis aos condutores e outros usuários da via que venham em sentido contrário.

**LUZ DE FREIO** - luz do veículo destinada a indicar aos demais usuários da via, que se encontram atrás do veículo, que o condutor está aplicando o freio de serviço.

**INDICADOR DE DIREÇÃO** (pisca-pisca) - luz do veículo destinada a indicar aos demais usuários da via que o condutor tem o propósito de mudar de direção para a direita ou para a esquerda.

**LUZ DE MARCHA À RÉ** - luz do veículo destinada a iluminar atrás do veículo e advertir aos demais usuários da via que o veículo está efetuando ou a ponto de efetuar uma manobra de marcha à ré.

**LUZ DE NEBLINA** - luz do veículo destinada a aumentar a iluminação da via em caso de neblina, chuva forte ou nuvens de pó.



**LUZ DE POSIÇÃO** (lanterna) - luz do veículo destinada a indicar a presença e a largura do veículo.

**MANOBRA** - movimento executado pelo condutor para alterar a posição em que o veículo está no momento em relação à via.

**MARCAS VIÁRIAS** - conjunto de sinais constituídos de linhas, marcações, símbolos ou legendas, em tipos e cores diversas, apostos ao pavimento da via.

**MICROÔNIBUS** - veículo automotor de transporte coletivo com capacidade para até vinte passageiros.

**MOTOCICLETA** - veículo automotor de duas rodas, com ou sem sidecar, dirigido por condutor em posição montada.

**MOTONETA** - veículo automotor de duas rodas, dirigido por condutor em posição sentada.

**MOTOR-CASA (MOTOR-HOME)** - veículo automotor cuja carroçaria seja fechada e destinada a alojamento, escritório, comércio ou finalidades análogas.

**NOITE** - período do dia compreendido entre o pôr-do-sol e o nascer do sol.

**ÔNIBUS** - veículo automotor de transporte coletivo com capacidade para mais de vinte passageiros, ainda que, em virtude de adaptações com vista à maior comodidade destes, transporte número menor.

**OPERAÇÃO DE CARGA E DESCARGA** - imobilização do veículo, pelo tempo estritamente necessário ao carregamento ou descarregamento de animais ou carga, na forma disciplinada pelo órgão ou entidade executivo de trânsito competente com circunscrição sobre a via.

**OPERAÇÃO DE TRÂNSITO** - monitoramento técnico baseado nos conceitos de engenharia de tráfego, das condições de fluidez, de estacionamento e parada na via, de forma a reduzir as interferências, tais como veículos quebrados, acidentados, estacionados irregularmente atrapalhando o trânsito, prestando socorros imediatos e informações aos pedestres e condutores.

**PARADA** - imobilização do veículo com a finalidade e pelo tempo estritamente necessário para efetuar embarque ou desembarque de passageiros.

**PASSAGEM DE NÍVEL** - todo o cruzamento de nível entre uma via e uma linha férrea ou trilho de bonde com pista própria.

**PASSAGEM POR OUTRO VEÍCULO** - movimento de passagem à frente de outro veículo que se desloca no mesmo sentido, em menor velocidade, mas em faixas distintas da via.

**PASSAGEM SUBTERRÂNEA** - obra de arte destinada à transposição de vias, em desnível subterrâneo, e ao uso de pedestres ou veículos.

**PASSARELA** - obra de arte destinada à transposição de vias, em desnível aéreo, e ao uso de pedestres.

**PASSEIO** - parte da calçada ou da pista de rolamento, neste último caso, separada por pintura ou elemento físico separador, livre de interferências, destinada à circulação exclusiva de pedestres e, excepcionalmente, de ciclistas.

**PATRULHAMENTO** - função exercida pela Polícia Rodoviária Federal com o objetivo de garantir obediência às normas de trânsito, assegurando a livre circulação e evitando acidentes.

**PERÍMETRO URBANO** - limite entre área urbana e área rural.

**PESO BRUTO TOTAL (PBT)** - peso máximo que o veículo transmite ao pavimento, constituído da soma da tara mais a lotação.

**PESO BRUTO TOTAL COMBINADO (PBTC)** - peso máximo transmitido ao pavimento pela combinação de um caminhão-trator mais semi-reboque ou do caminhão mais o reboque ou reboques.

**PISCA-ALERTA** - luz intermitente do veículo, utilizada em caráter de advertência, destinada a indicar aos demais usuários da via que o veículo está imobilizado ou em situação de emergência.

**PISTA** - parte da via normalmente utilizada para a circulação de veículos, identificada por elementos sepa-

radores ou por diferenças de nível em relação às calçadas, ilhas ou aos canteiros centrais.

**PLACAS** - elementos colocados na posição vertical, fixados ao lado ou suspensos sobre a pista, transmitindo mensagens de caráter permanente e, eventualmente, variáveis, mediante símbolos ou legendas pré-reconhecidas e legalmente instituídas como sinais de trânsito.

**POLICIAMENTO OSTENSIVO DE TRÂNSITO** - função exercida pelas Polícias Militares com o objetivo de prevenir e reprimir atos relacionados com a segurança pública e de garantir obediência às normas relativas à segurança de trânsito, assegurando a livre circulação e evitando acidentes.

**PONTE** - obra de construção civil destinada a ligar margens opostas de uma superfície líquida qualquer.

**REBOQUE** - veículo destinado a ser engatado atrás de um veículo automotor.

**REFÚGIO** - parte da via, devidamente sinalizada e protegida, destinada ao uso de pedestres durante a travessia da mesma.

**REGULAMENTAÇÃO DA VIA** - implantação de sinalização de regulamentação pelo órgão ou entidade competente com circunscrição sobre a via, definindo, ente outros, sentido de direção, tipo de estacionamento, horários e dias.

RENACH - Registro Nacional de Condutores Habilitados.

RENAVAM - Registro Nacional de Veículos Automotores.

RETORNO - movimento de inversão total de sentido da direção original de veículos.

RODOVIA - via rural pavimentada.

SEMI-REBOQUE - veículo de um ou mais eixos que se apoia na sua unidade tratora ou é a ela ligado por meio de articulação.

SINAIS DE TRÂNSITO - elementos de sinalização viária que se utilizam de placas, marcas viárias, equipamentos de controle luminosos, dispositivos auxiliares, apitos e gestos, destinados exclusivamente a ordenar ou dirigir o trânsito dos veículos e pedestres.

SINALIZAÇÃO - conjunto de sinais de trânsito e dispositivos de segurança colocados na via pública com o objetivo de garantir sua utilização adequada, possibilitando melhor fluidez no trânsito e maior segurança dos veículos e pedestres que nela circulam.

SONS POR APITO - sinais sonoros, emitidos exclusivamente pelos agentes da autoridade de trânsito nas vias, para orientar ou indicar o direito de passagem dos veículos ou pedestres, sobrepondo-se ou completando sinalização existente no local ou norma estabelecida neste Código.

TARA - peso próprio do veículo, acrescido dos pesos da carroçaria e equipamento, do combustível, das

ferramentas e acessórios, da roda sobressalente, do exterior de incêndio e do líquido de arrefecimento, expresso em quilogramas.

TRAILER - reboque ou semi-reboque tipo casa, com duas, quatro, ou seis rodas, acoplado ou adaptado à traseira de automóvel ou camioneta, utilizado em geral em atividades turísticas como alojamento, ou para atividades comerciais.

TRÂNSITO - movimentação e imobilização de veículos, pessoas e animais nas vias terrestres.

TRANSPOSIÇÃO DE FAIXAS - passagem de um veículo de uma faixa demarcada para outra.

TRATOR - veículo automotor construído para realizar trabalho agrícola, de construção e pavimentação e tracionar outros veículos e equipamentos.

ULTRAPASSAGEM - movimento de passar à frente de outro veículo que se desloca no mesmo sentido, em menor velocidade e na mesma faixa de tráfego, necessitando sair e retornar à faixa de origem.

UTILITÁRIO - veículo misto caracterizado pela versatilidade do uso, inclusive fora de estrada.

VEÍCULO ARTICULADO - combinação de veículos acoplados, sendo um deles automotor.

VEÍCULO AUTOMOTOR - todo veículo a motor de propulsão que circule por seus próprios meios, e que serve normalmente para o transporte viário de pessoas e coi-

sas, ou para a tração viária de veículos utilizados para transporte de pessoas e coisas. O termo compreende os veículos conectados a uma linha elétrica e que não circulam sobre trilhos (ônibus elétrico).

**VEÍCULO DE CARGA** - veículo destinado ao transporte de carga, podendo transportar dois passageiros, exclusive o condutor.

**VEÍCULO DE COLEÇÃO** - aquele que, mesmo tendo sido fabricado há mais de trinta anos, conserva suas características originais de fabricação e possui valor histórico próprio.

**VEÍCULO CONJUGADO** - combinação de veículos, sendo o primeiro um veículo automotor e os demais reboques ou equipamentos de trabalho agrícola, construção, terraplenagem ou pavimentação.

**VEÍCULO DE GRANDE PORTE** - veículo automotor destinado ao transporte de carga com peso bruto total (PBT) máximo superior a dez mil quilogramas e de passageiros, superior a vinte passageiros.

**VEÍCULO DE PASSAGEIROS** - veículo destinado ao transporte de pessoas e suas bagagens.

**VEÍCULO MISTO** - veículo automotor destinado ao transporte simultâneo de carga e passageiro.

**VIA** - superfície por onde transitam veículos, pessoas e animais, compreendendo a pista, a calçada, o acostamento, ilha e canteiro central.

**VIA DE TRÂNSITO RÁPIDO** - aquela caracterizada por acessos especiais com o trânsito livre, sem interseções em nível, sem acessibilidade direta aos lotes lindeiros e sem travessia de pedestres em nível.

**VIA ARTERIAL** - aquela caracterizada por interseções em nível, geralmente controlada por semáforo, com acessibilidade aos lotes lindeiros e às vias secundárias e locais, possibilitando o trânsito dentro das regiões da cidade.

**VIA COLETORA** - aquela destinada a coletar e distribuir o trânsito que tenha necessidade de entrar ou sair das vias de trânsito rápido ou arteriais, possibilitando o trânsito dentro das regiões da cidade.

**VIA LOCAL** - aquela caracterizada por interseções em nível não semaforizadas, destinada apenas ao acesso local ou a áreas restritas.

**VIA RURAL** - estradas e rodovias.

**VIA URBANA** - ruas, avenidas, vielas, ou caminhos e similares aberto à circulação pública, situadas na área urbana, caracterizados principalmente por possuírem imóveis edificadas ao longo de sua extensão.

**VIAS E ÁREAS DE PEDESTRES** - vias ou conjunto de vias destinadas à circulação prioritária de pedestres.

**VIADUTO** - obra de construção civil destinada a transpor uma depressão de terreno ou servir de passagem superior.

## Resolução Contran 160 de 22 de abril de 2004 e suas sucedâneas

### Sinalização vertical

Sinalização vertical é um subsistema da sinalização viária cujo meio de comunicação está na posição vertical, normalmente em placa, fixado ao lado ou suspenso sobre a pista, transmitindo mensagens de caráter permanente e, eventualmente, variáveis, através de legendas e/ou símbolos pré-reconhecidos e legalmente instituídos.

A sinalização vertical é classificada de acordo com sua função, compreendendo os seguintes tipos:

- Sinalização de regulamentação;
- Sinalização de advertência;
- Sinalização de indicação.

#### ◆ Sinalização de regulamentação

A forma padrão do sinal de regulamentação é a circular e as cores são vermelha, preta e branca.

Suas características são:

Forma		Cor	
	obrigação/ restrição	fundo	branca
	proibição	símbolo	preta
		tarja	vermelha
		orla	vermelha
		letras	preta

As placas de regulamentação tem por finalidade informar os usuários sobre condições, proibições, obrigações ou restrições no uso da via. Suas mensagens são imperativas e o desrespeito a elas constitui infração. São elas:



Parada obrigatória



Velocidade máxima permitida



Dê a preferência



Duplo sentido de circulação



Sentido proibido



Sentido de circulação da via/pista



Siga em frente



Passagem obrigatória



Vire à esquerda



Vire à direita



Proibido virar à esquerda



Proibido virar à direita



Siga em frente ou à esquerda



Siga em frente ou à direita



Proibido retornar à esquerda



Proibido retornar à direita



Proibido ultrapassar



Proibido trânsito de caminhões



Proibido trânsito de veículos de tração animal



Proibido acionar buzina ou sinal sonoro



Peso bruto total máximo permitido



Peso máximo permitido por eixo



Proibido mudar de faixa ou pista de trânsito da esquerda para a direita



Proibido mudar de faixa ou pista de trânsito da direita para a esquerda



Ônibus, caminhões e veículos de grande porte mantenham-se à direita



Proibido trânsito de bicicletas



Alfândega



Altura máxima permitida



Largura máxima permitida



Comprimento máximo permitido



Pedestre, ande pela direita



Ciclista transite à esquerda



Proibido trânsito de ônibus



Conserve-se à direita



Proibido trânsito de pedestres



Proibido estacionar



Ciclista transite à direita



Circulação exclusiva de caminhão



Proibido trânsito de veículos automotores



Pedestre, ande pela esquerda



Circulação exclusiva de ônibus



Ciclistas à esquerda, pedestres à direita



Trânsito proibido a carros de mão



Proibido trânsito de tratores e máquinas de obras



Estacionamento regulamentado



Sentido de circulação da rotatória



Pedestres à esquerda,  
ciclistas à direita



Uso obrigatório de  
corrente



Proibido parar e estacionar



Circulação exclusiva de  
bicicletas



Proibido trânsito de motocicletas,  
motonetas e ciclomotores

### ■ Informações complementares às placas de regulamentação

Sendo necessário acrescentar informações para complementar os sinais de regulamentação, como período de validade, características e uso do veículo, condições de estacionamento, além de outras, deve ser utilizada uma placa adicional ou incorporada à placa principal, formando um só conjunto, na forma retangular, com as mesmas cores do sinal de regulamentação.

Seguem alguns exemplos:





### ◆ Sinalização de advertência

A forma padrão dos sinais de advertência é quadrada, devendo uma das diagonais ficar na posição vertical. À sinalização de advertência estão associadas as cores amarela e preta.

Suas características são:

Forma	Cor	
	fundo	amarela
	símbolo	preta
	orla interna	preta
	orla externa	amarela
	legenda	preta

A sinalização de advertência tem por finalidade alertar os usuários da via sobre condições potencialmente perigosas, indicando sua natureza. São as seguintes:



Curva acentuada à esquerda



Pista sinuosa à esquerda



Cruzamento de vias



Confluência à direita



Intersecção em círculo



Declive acentuado



Curva acentuada à direita



Curva à esquerda



Pista sinuosa à direita



Entroncamento oblíquo à direita



Junções sucessivas contrárias, primeira à esquerda



Aclive acentuado



Curva acentuada em "S" à esquerda



Curva à direita



Via lateral à direita



Parada obrigatória à frente



Semáforo à frente



Ponte móvel



Curva acentuada em "S" à direita



Curva em "S" à direita



Via lateral à esquerda



Entroncamento oblíquo à esquerda



Confluência à esquerda



Saliência ou lombada



Interseção em "T"



Curva em "S" à esquerda



Bifurcação em "Y"



Junções sucessivas contrárias, primeira à direita



Bonde



Ponte estreita



Pista irregular



Obras



Área com desmoronamento



Pista escorregadia



Início de pista dupla



Cruz de Santo André



Estreitamento de pista ao centro



Sentido único



Projeção de cascalho



Trânsito de ciclistas



Vento lateral



Aeroporto



Estreitamento de pista à esquerda



Sentido duplo



Trânsito de pedestres



Área escolar



Altura limitada



Passagem de nível com barreira



Estreitamento de pista à direita



Trânsito de tratores ou maquinaria agrícola



Crianças



Animais selvagens



Fim da pista dupla



Alargamento de pista à esquerda



Depressão



Animais



Mão dupla adiante



Passagem de nível sem barreira



Largura limitada



Alargamento de pista à direita



Passagem sinalizada de ciclistas



Passagem sinalizada de pedestres



Pista dividida



Peso bruto total limitado



Compartimento limitado



Trânsito compartilhado por ciclistas e pedestres



Passagem sinalizada de escolares



Rua sem saída



Peso limitado por eixo

### ◆ Sinalização especial de advertência

Sinais empregados nas situações em que não é possível a utilização das placas de advertência. Referem-se à sinalização especial de faixas ou pistas exclusivas de ônibus; sinalização especial para pedestres; e sinalização especial para rodovias, estradas e vias de trânsito rápido. Alguns exemplos:

#### Sinalização especial para faixas ou pistas exclusivas de ônibus

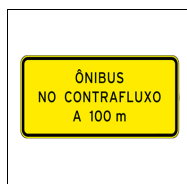
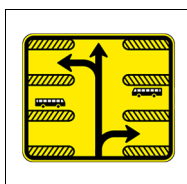

#### Sinalização especial para pedestres



## Sinalização especial de advertência somente para rodovias, estradas e vias de trânsito rápido

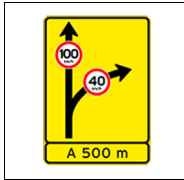

### ■ Informações complementares

Havendo necessidade de fornecer informações complementares aos sinais de advertência, estas devem ser inscritas em placa adicional ou incorporada à placa principal formando um só conjunto, na forma retangular, admitida a exceção para a placa adicional contendo o número de linhas férreas que cruzam a pista. As cores da placa adicional devem ser as mesmas dos sinais de advertência. Exemplos:

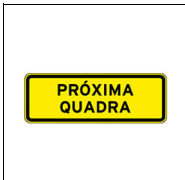
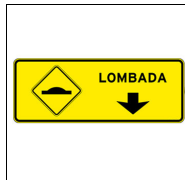
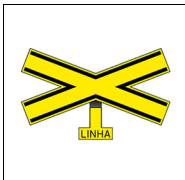
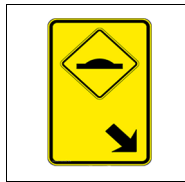
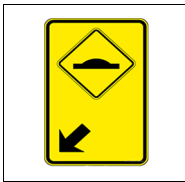

### ◆ Sinalização de indicação

As placas de indicação têm por finalidade indicar as vias e locais de interesse, bem como orientar os condutores de veículos quanto a percursos, destinos, distâncias e serviços auxiliares, podendo também ter como função a educação do usuário. Suas mensagens possuem caráter informativo ou educativo.

São placas de identificação de rodovias e estradas (Pan-Americana, federais e estaduais); de municípios; de regiões de interesse de tráfego e logradouros; de pontes, viadutos, túneis e passarelas; de identificação quilométrica; de limite de municípios, divisa de estados, fronteira e perímetro urbano; e de pedágio.

Há ainda placas de orientação de destino (placas indicativas de sentido ou direção; placas indicativas de distância; e placas diagramadas). Há também placas educativas e placas de serviços auxiliares, estas podendo ser placas para condutores e placas para pedestres.

Finalmente, há placas que indicam atrativos turísticos (naturais, históricos e culturais, locais para prática de esportes, áreas de recreação e locais para atividades de interesse turístico). As placas podem indicar, de maneira geral, o atrativo turístico, o sentido de direção do atrativo turístico e a distância do atrativo turístico. Alguns exemplos:

#### ■ Placas de identificação

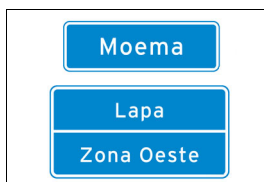
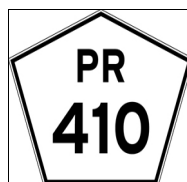
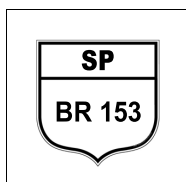

### ■ Placas de orientação de destino



### ■ Placas educativas

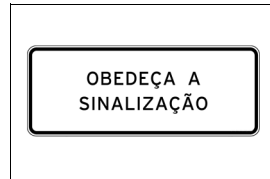
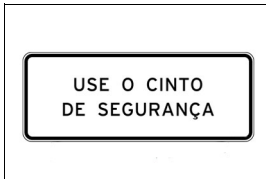

### ■ Placas de serviços auxiliares

#### Para condutores

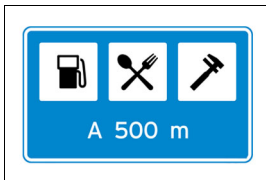

#### Para pedestres



### ■ Placas de atrativos turísticos

#### Identificação



#### Sentido de atrativo turístico



#### Distância de atrativo turístico



## Sinalização horizontal

Sinalização viária que utiliza linhas, marcações, símbolos e legendas, pintados ou apostos sobre o pavimento das vias. Sua função é organizar o fluxo de veículos e pedestres; controlar e orientar os deslocamentos; e complementar os sinais verticais de regulamentação, advertência ou indicação.

Alguns exemplos:

### ◆ Marcas longitudinais (separam e ordenam as correntes de tráfego)

#### ■ Linhas de divisão de fluxos opostos

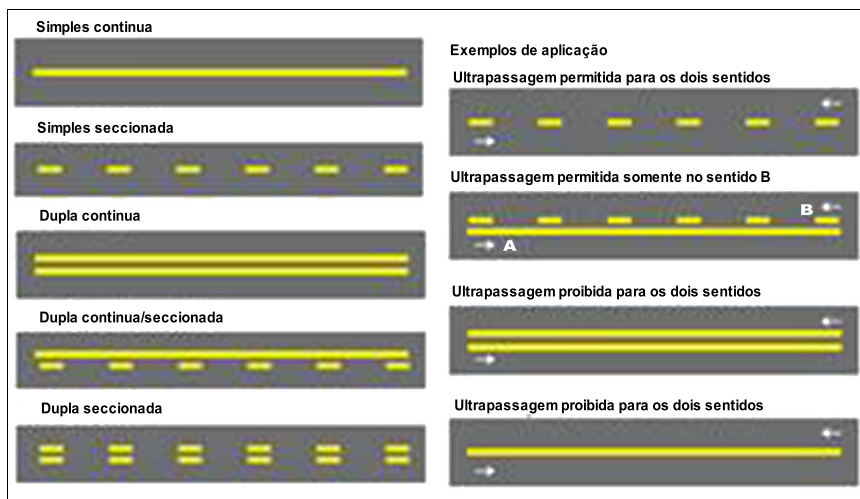

#### ■ Linhas de divisão de fluxo de mesmo sentido

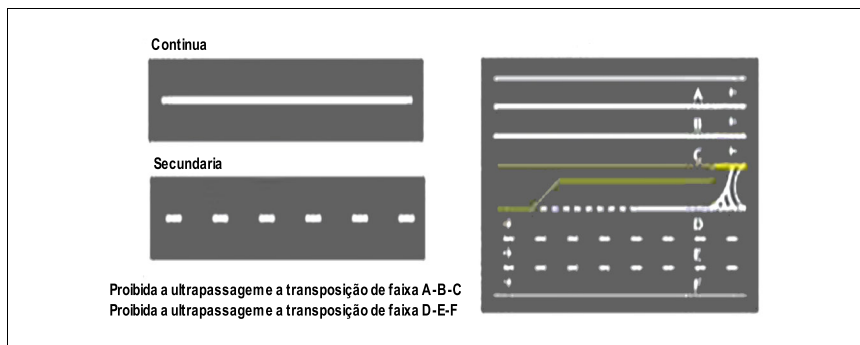



- **Linha de bordo**  
(delimita a parte da pista destinada ao deslocamento de veículos)

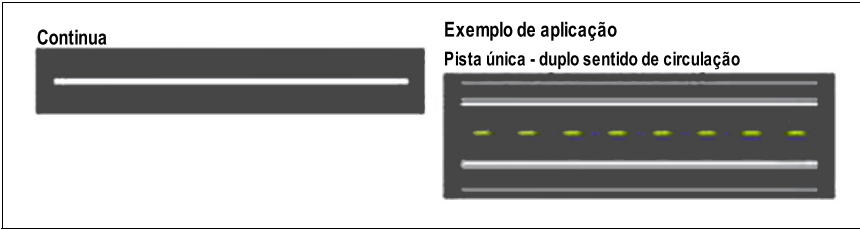

- **Linha de continuidade**  
(proporciona continuidade a outras marcações longitudinais, quando há quebra no seu alinhamento visual)

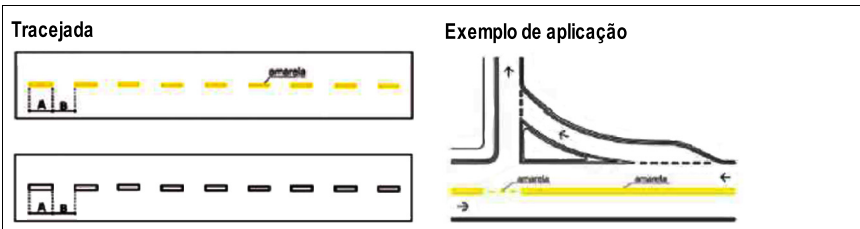

- ◆ **Marcas transversais**  
(ordenam os deslocamentos frontais dos veículos)

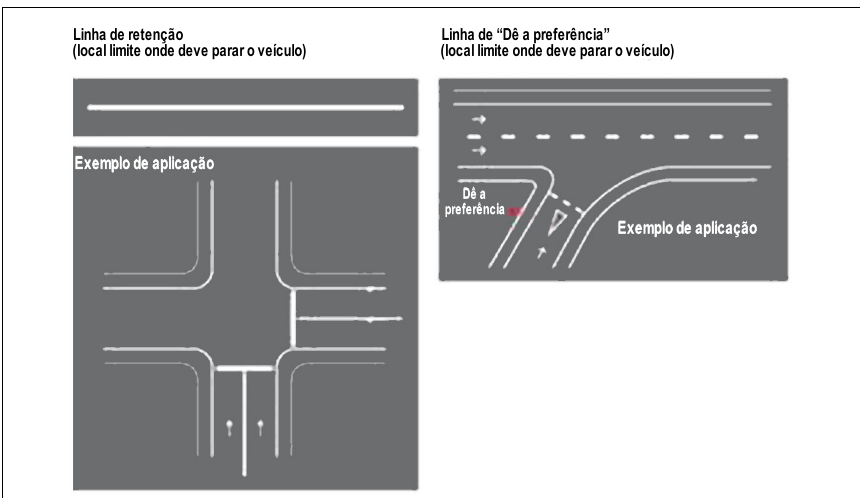

Linhas de estímulo à redução de velocidade



Exemplo de aplicação antecedendo um obstáculo transversal



Faixas de travessias de pedestres

ZEBRADA



PARALELA



Marcação de cruzamentos rodociclovitários (travessia de ciclistas)

CRUZAMENTO EM ÂNGULO RETO



CRUZAMENTO OBLÍQUO



Exemplo de aplicação

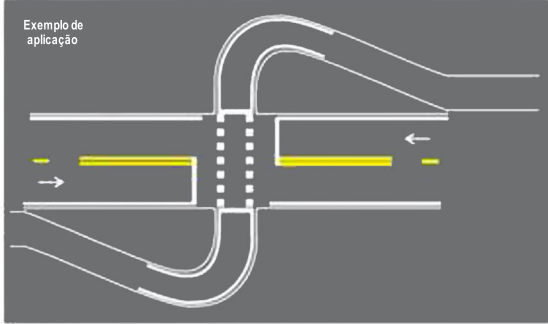

Marcação de área de conflito  
(não parar e estacionar veículos)

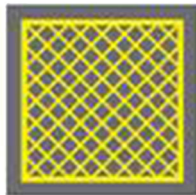

Exemplo de aplicação



Marcação de área de cruzamento com faixa exclusiva

Branco: fluxo  
Amarelo: contra-fluxo



Exemplo de aplicação

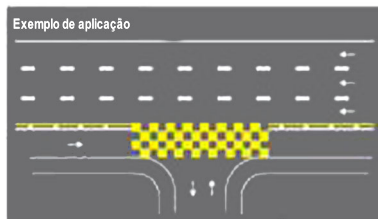

◆ **Marcas de canalização**  
(direcionam a circulação de veículos)

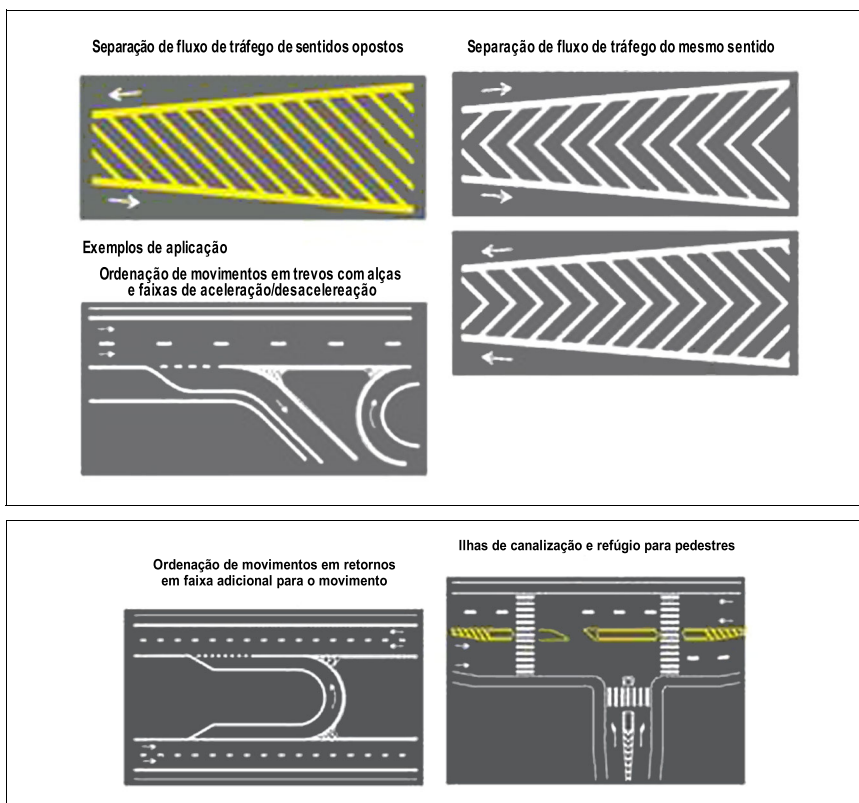

◆ **Marcas de delimitação e controle de estacionamento e/ou parada (para áreas onde é proibido ou regulamentado o estacionamento e a parada de veículos)**

**Linha de indicação de proibição de estacionamento e/ou parada**

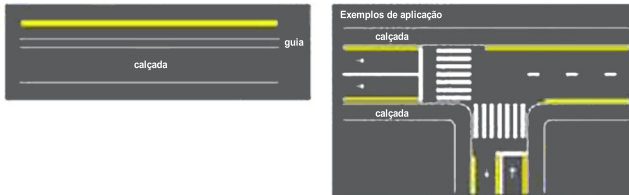

**Marca delimitadora de parada de veículos específicos**

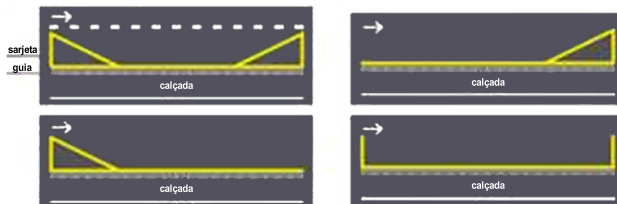

**Marca delimitadora para parada de ônibus em faixa de trânsito**

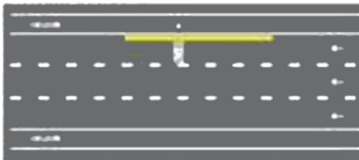

**Marca delimitadora para parada de ônibus em faixa de estacionamento**

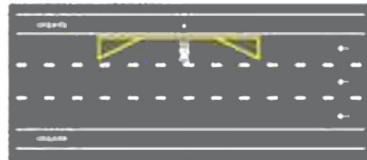

**Marca delimitadora para parada de ônibus em faixa de trânsito feita em reentrância da calçada**

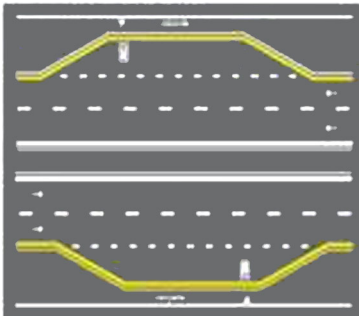

**Marca delimitadora para parada de ônibus em faixa de trânsito com avanço de calçada na faixa de estacionamento**

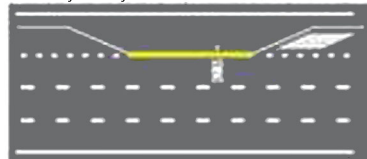

## ■ Marca delimitadora de estacionamento regulamentado

Marca delimitadora de estacionamento regulamentado

Paralelo ao meio-fio: linha simples contínua ou tracejada

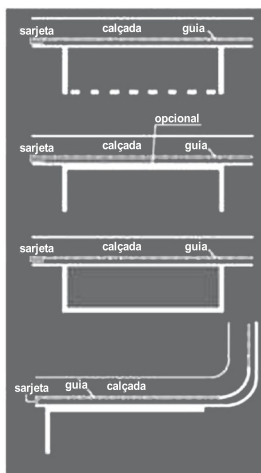

Exemplos de aplicação

Estacionamento paralelo em meio fio



Marca com delimitação da vaga

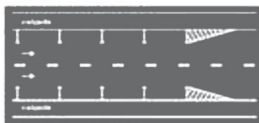

Marca sem delimitação da vaga



Em ângulo: Linha contínua

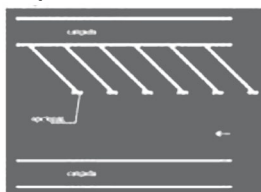

Estacionamento em ângulo



Estacionamento em áreas isoladas

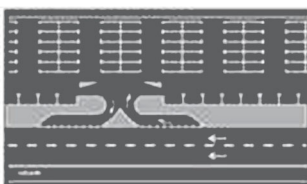

### ◆ Inscrições no pavimento

Melhoram a percepção do condutor quanto às condições de operação da via. São subdivididas em: setas direcionais, símbolos e legendas.

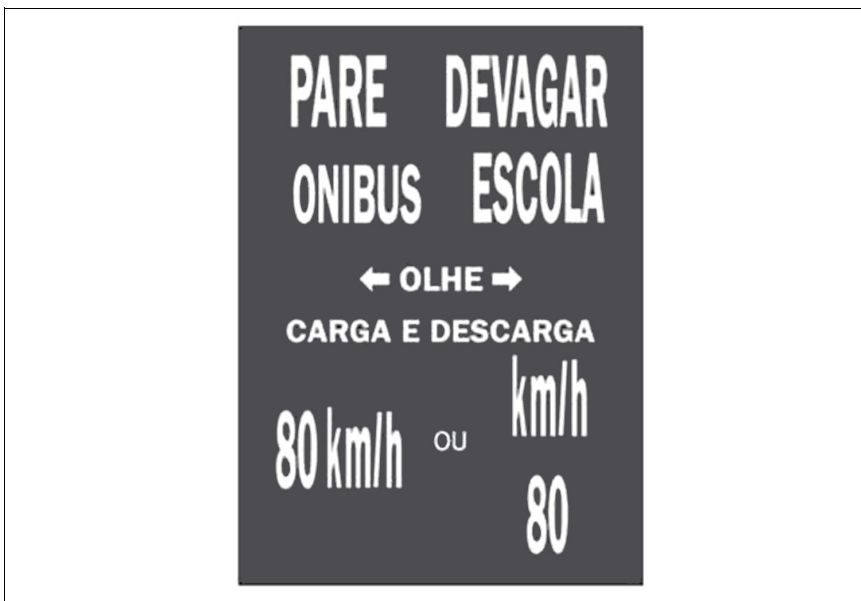
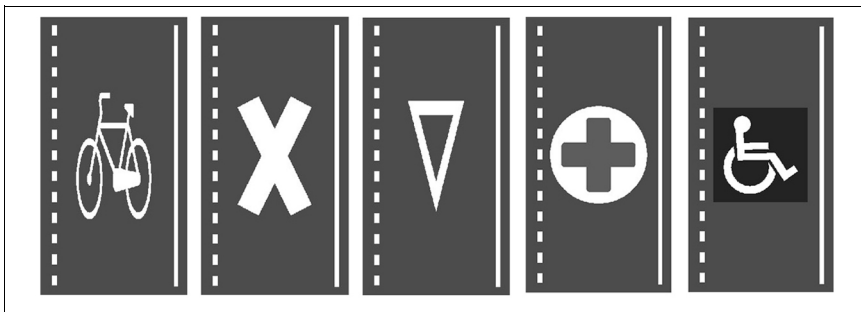

## Dispositivos auxiliares

Elementos aplicados ao pavimento da via, junto a ela, ou nos obstáculos próximos, de forma a tornar mais eficiente e segura a operação da via. São constituídos de materiais, formas e cores diversos, dotados ou não de refletividade, com as funções de incrementar a percepção da sinalização, do alinhamento da via ou de obstáculos à circulação; reduzir a velocidade praticada; oferecer proteção aos usuários; alertar os condutores quanto a situações de perigo potencial ou que requeiram maior atenção. Os dispositivos auxiliares são agrupados, de acordo com suas funções, em delimitadores; de canalização; de sinalização de alerta; de alterações nas características do pavimento; de proteção contínua; luminosos; de proteção a áreas de pedestres e/ou ciclistas; e de uso temporário.

Alguns exemplos:

### ◆ Dispositivos delimitadores

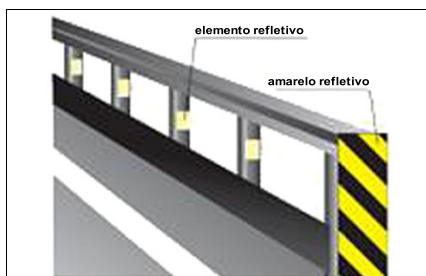

Balizadores de pontes, viadutos, túneis, barreiras e defensas

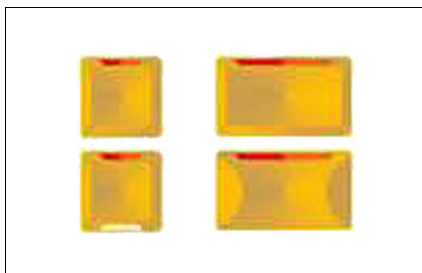

Tachos e tachões  
(contem unidades reflexivas)

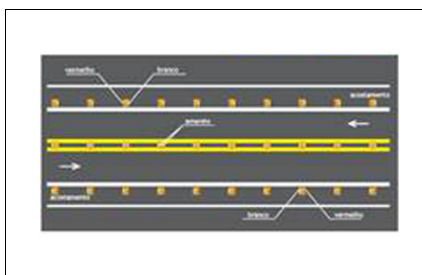

Exemplo de aplicação

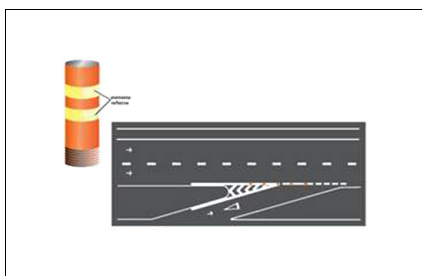

Cilindros delimitadores



### ◆ Dispositivos de canalização



Prismas - substituem a guia da calçada (meio-fio) quando não for possível sua construção imediata

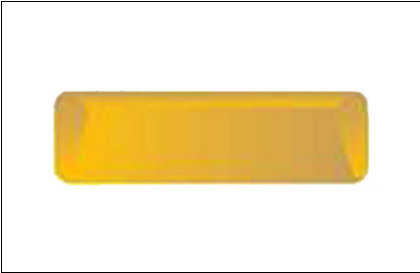

Segregadores - segregam pista para uso exclusivo de determinado tipo de veículo ou pedestre

### ◆ Dispositivos de sinalização de alerta (objetivam melhorar a percepção do condutor)



Marcadores de obstáculos

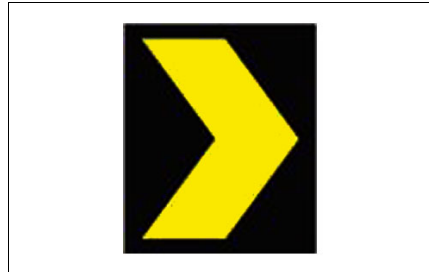

Marcadores de alinhamento (unidades refletivas fixadas em suporte, que alertam o condutor sobre alteração do alinhamento horizontal da via)

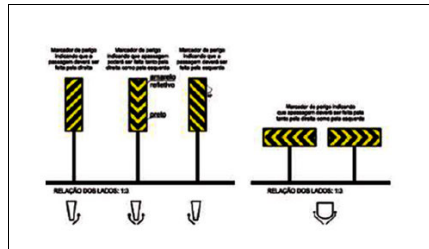

Marcadores de perigo

### ◆ Alterações nas características do pavimento

São recursos que alteram as condições normais da pista de rolamento, quer pela sua elevação com a utilização de dispositivos físicos colocados sobre a mesma, quer pela mudança nítida de características do próprio pavimento. São utilizados para:

- estimular a redução da velocidade;
- aumentar a aderência ou atrito do pavimento;
- alterar a percepção do usuário quanto a alterações de ambiente e uso da via, induzindo-o a adotar comportamento cauteloso;
- incrementar a segurança e/ou criar facilidades para a circulação de pedestres e/ou ciclistas.

### ◆ Dispositivos de proteção contínua (têm por objetivo evitar que veículos e/ou pedestres transponham determinado local ou evitar ou dificultar a interferência de um fluxo de veículos sobre o fluxo oposto)

- Para fluxo de pedestres e ciclistas:

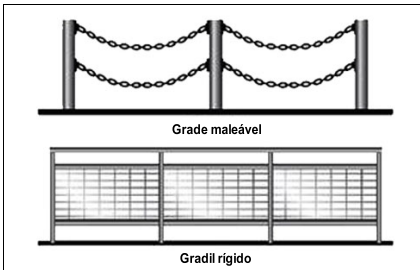

Grades de canalização e retenção

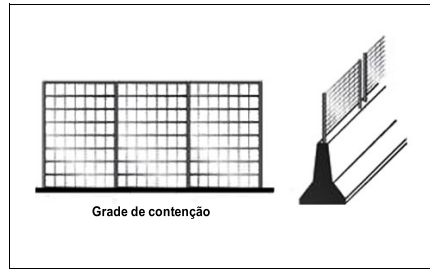

Dispositivos de contenção e bloqueio

### ■ Para fluxo veicular:

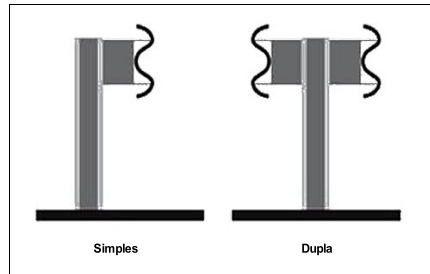

Defensas metálicas

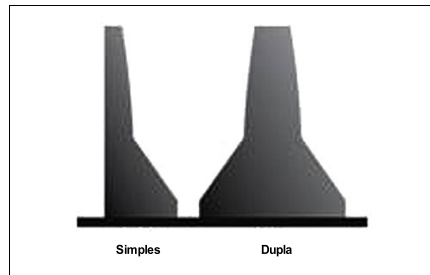

Barreiras de concreto

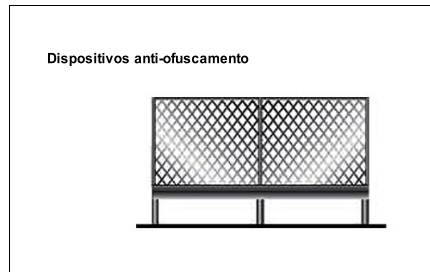

Dispositivos anti-ofuscamento

◆ Dispositivos luminosos  
(advertem, educam, orientam, informam, regulamentam)



Painéis eletrônicos

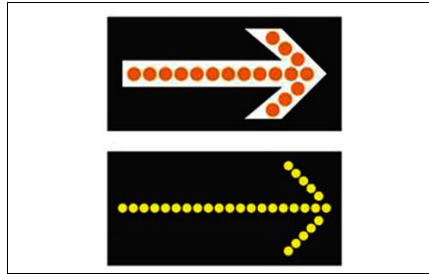

Painéis com setas luminosas

◆ Dispositivos de uso temporário

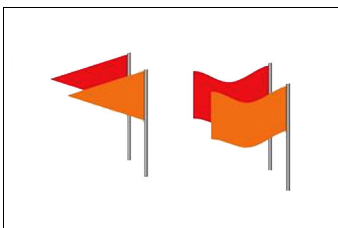
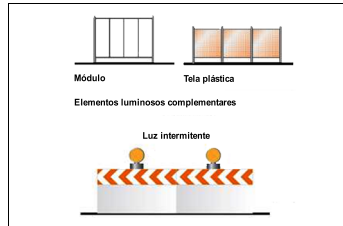
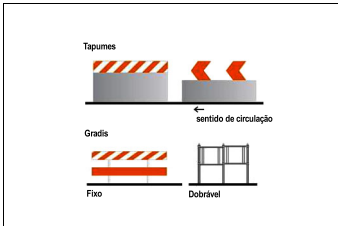
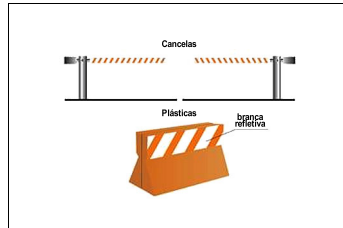
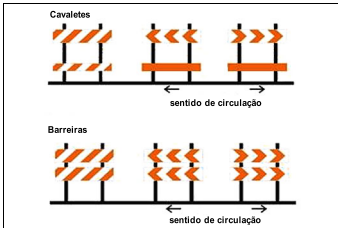
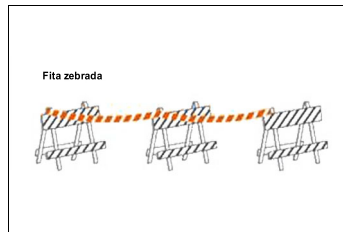
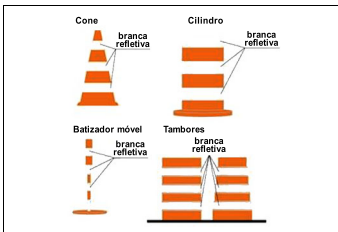

## Sinalização semafórica

Conjunto de indicações luminosas acionadas alternada ou intermitentemente por meio de sistema elétrico/eletrônico, cuja função é controlar os deslocamentos. Os sinais podem ser de regulamentação ou de advertência.

### ◆ Sinalização semafórica de regulamentação

Sua função é efetuar o controle do trânsito num cruzamento ou seção da via.

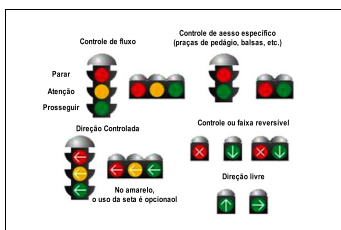

### ◆ Sinalização semafórica de advertência

Sua função é advertir a existência de obstáculo ou situação perigosa, devendo o condutor reduzir a velocidade e adotar as medidas de precaução compatíveis com a segurança para seguir adiante.

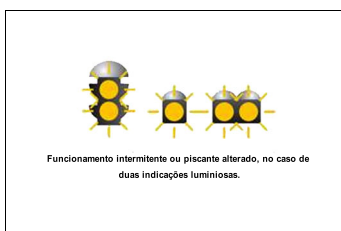

## Sinalização de obras

Tem como característica a utilização de sinalização vertical, horizontal, semafórica e de dispositivos e sinalização auxiliares combinados de forma que os usuários da via sejam advertidos sobre a intervenção realizada e possam identificar seu caráter temporário; sejam preservadas as condições de segurança e fluidez do trânsito e de acessibilidade; os usuários sejam orientados sobre caminhos alternativos; sejam isoladas as áreas de trabalho de forma a evitar a deposição e/ou lançamento de materiais sobre a via. Alguns exemplos:

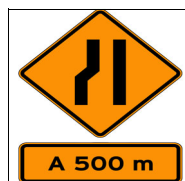

## Gestos

### ◆ Gestos de agentes da autoridade de trânsito

Os gestos de agentes da autoridade de trânsito prevalecem sobre as regras de circulação e normas definidas por outros sinais de trânsito. São eles:

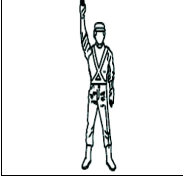

Ordem de parada obrigatória para todos os veículos. Quando executada em intersecções, os veículos que já se encontrem nela não são obrigados a parar.

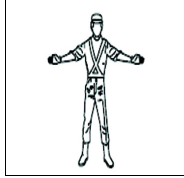

Ordem de parada obrigatória para todos os veículos que venham de direções que cortem ortogonalmente a direção indicada pelos braços estendidos, qualquer que seja o sentido de seu deslocamento.

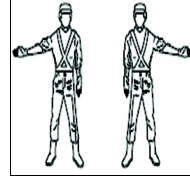

Ordem de parada obrigatória para todos os veículos que venham de direções que cortem ortogonalmente a direção indicada pelo braço estendido, qualquer que seja o sentido de seu deslocamento.

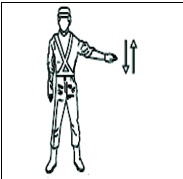

Ordem de diminuição de velocidade.

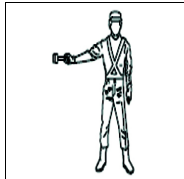

Ordem de parada para os veículos aos quais a luz é dirigida.

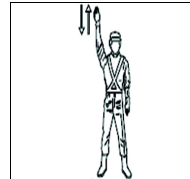

Ordem de seguir.

### ◆ Gestos de condutores

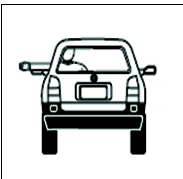

Dobrar à esquerda

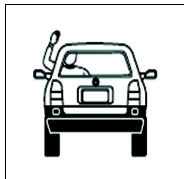

Dobrar à direita

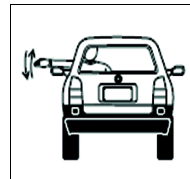

Diminuir a marcha ou parar

## Sinais sonoros

Sinais de apito	Significado	Emprego
Um silvo breve	Seguir	Liberar o trânsito em direção / sentido indicado pelo agente
Dois silvos breves	Parar	Indicar parada obrigatória
Um silvo longo	Diminuir a marcha	Quando for necessário fazer diminuir a marcha dos veículos

### ◆ Especificações técnicas do sinal sonoro da sinalização semafórica para travessia de pedestres com deficiência visual

Momento	Intermitência	Duração	Frequência
Para o sinal sonoro de localização	0,5 Hz (1 ciclo a cada 2s)	60 ms (fpl 2 ms)	950 Hz (fpl 10 Hz)
Para o sinal sonoro de início do tempo de travessia (silvo inicial do tempo de verde do foco do pedestre)	1 pulso único, antecedendo o sinal sonoro de travessia	160 ms (fpl 5 ms)	2000 Hz (fpl 10 Hz), decrescendo gradativamente até 500 Hz (fpl 10 Hz)
Para o sinal sonoro de travessia (tempo de verde do foco de pedestre)	1 Hz (1 ciclo/s)	160 ms (fpl 5 ms)	Frequência modulada: 2000 Hz (fpl 10 Hz) + 500 Hz (fpl 10 Hz)
Para o sinal sonoro de advertência de encerramento de travessia (tempo de vermelho intermitente do foco de pedestre)	2 Hz (2 ciclos/s)	160 ms (fpl 5 ms)	Frequência modulada: 2000 Hz (fpl 10 Hz) + 500 Hz (fpl 10 Hz)

## Meio ambiente

Desde a sua fundação, a Lexus compromete-se, de forma consistente, com a ideia de contribuir com a sociedade através da fabricação de automóveis, liderando inovações com tecnologia e criatividade. Este é o espírito de desafio que realiza mudanças, o mesmo que nos foi passado através do DNA da empresa. Pensando no futuro, desejamos continuar contribuindo com a sociedade através de nossos negócios e permanecer como a empresa de escolha de nossos clientes, fazendo-os sorrir sempre.

Isto não significa apenas tentar reduzir a próximo de zero os fatores negativos associados com automóveis mas, ao mesmo tempo, ir além do zero, desafiando-nos em todas as iniciativas Lexus em direção ao impacto positivo real, no que se trata do ciclo de vida do produto desde sua fabricação até o uso e descarte do veículo pelo usuário.

Significa também reforçar estas iniciativas, em colaboração com todas as partes interessadas que partilhem de nossas aspirações. Iremos consolidar novas ideias, dinamismo e tecnologia, para juntos chegarmos a uma sociedade verdadeiramente sustentável, através do uso consciente do veículo para mitigar emissões de CO<sub>2</sub> (dióxido de carbono) e o devido gerenciamento de peças, óleo e fluidos do veículo.

## A condução ecológica previne o aquecimento global

“Condução Ecológica” é um termo bastante comum, mas o que é exatamente “Condução Ecológica”?

Tenha conhecimentos básicos de condução ecológica com as dicas abaixo:

### Primeiro vamos entender: Relação entre o aquecimento global e o CO<sub>2</sub>

O CO<sub>2</sub> prende o calor solar em quantidades apropriadas, como um gás do efeito estufa, mantendo a terra numa temperatura confortável. Entretanto, se grandes quantidades de CO<sub>2</sub> forem emitidas, este gás cobrirá a terra como uma estufa e a temperatura irá subir. É muito importante fazer esforços visando à redução do CO<sub>2</sub> para prevenir problemas globais incluindo desastres, tais como secas, inundações, extinções de plantas e animais, ou epidemias de doenças.

### Dicas para condução ecológica

Para a condução ecológica e econômica, atente-se aos pontos descritos a seguir:

#### ◆ Como utilizar o modo de condução Eco

Ao utilizar o modo de condução Eco, o torque correspondente a quantidade de pressão exercida sobre o pedal do acelerador pode ser gerada mais suavemente do que em condições normais. Além disso, a

operação do sistema de ar-condicionado (aquecimento/resfriamento) será reduzida e melhorará a economia de combustível.

#### ◆ **Uso do indicador do sistema híbrido**

---

A condução Ecológica é possível ao se manter o indicador do sistema híbrido na área Eco.

#### ◆ **Operação de posição da alavanca de mudança de marchas**

---

Coloque a alavanca de mudança na posição D ao parar em um semáforo, ou ao dirigir em tráfego intenso. Coloque a alavanca em P ao estacionar. Colocar a alavanca na posição N não tem efeito positivo no consumo de combustível. Na posição N, o motor a combustão funciona, mas a energia elétrica não pode ser gerada. Além disso, ao utilizar o sistema de ar-condicionado, a energia da bateria híbrida (bateria de tração) é consumida.

#### ◆ **Operação do pedal de freio/ acelerador**

---

Dirija o seu veículo suavemente. Evite aceleração e desaceleração bruscas. A aceleração e desaceleração gradual e desaceleração tornarão o uso do motor mais eficiente.

#### ◆ **Atraso (problemas no trânsito)**

---

Aceleração e desaceleração repetida, bem como longas esperas nos semáforos, irão prejudicar a econo-

mia de combustível. Verifique informações de antes de sair, para evitar atrasos o máximo possível. Ao dirigir em congestionamentos, libere suavemente o pedal de freio para que o veículo se mova para frente levemente e para evitar o uso excessivo do pedal do acelerador. Fazer isso pode ajudar a controlar o consumo excessivo de combustível.

#### ◆ **Condução em rodovias**

---

Controle e mantenha o veículo em uma velocidade constante. Antes de parar em uma cabine de pedágio ou algo similar, assegure tempo suficiente para soltar o acelerador e aplicar os freios suavemente.

#### ◆ **Ar-condicionado**

---

Utilize o ar-condicionado apenas quando necessário. Fazer isso pode ajudar a reduzir o consumo excessivo de combustível.

No verão: Quando a temperatura externa estiver alta, utilize o modo de ar recirculado. Fazer isso pode ajudar a reduzir o consumo do sistema de ar-condicionado e do combustível.

No inverno: O motor não interromperá a injeção automaticamente até que ele e o veículo estejam quentes e, assim, consumirá combustível. O consumo de combustível pode ser melhorado ao evitar o uso excessivo do aquecedor.



### ◆ Verificação da pressão de inflagem dos pneus

---

Certifique-se de verificar a pressão de inflagem dos pneus frequentemente. A pressão de inflagem incorreta nos pneus interfere negativamente na economia de combustível.

### ◆ Bagagem

---

Carregar bagagem pesada pode interferir negativamente na economia de combustível. Evite sobrecarregar o veículo com bagagem. Instalar um rack de teto grande também interferirá negativamente na economia de combustível.

### ◆ Revisão periódica

---

As revisões do veículo devem ser realizadas conforme periodicidade estabelecida neste manual, visando além da condução segura e econômica também o correto procedimento na troca de óleo, fluidos, filtros, baterias, pneus e sistema de ar-condicionado em Concessionárias Autorizadas Lexus.

### ◆ Recomendação para descarte de peças

---

Ao realizar revisão do veículo nas Concessionárias Autorizada Lexus, recomenda-se que as peças sejam descartadas na mesma, por possuírem fornecedores ambientalmente qualificados, de modo a garantir o devido descarte final sem causar danos ao meio ambiente.

### ◆ Descarte final do veículo

---

O veículo em seu final de vida útil deverá ser destinado de forma correta, de modo a evitar qualquer impacto ao meio ambiente, em função de abandono em logradouros públicos sem que haja qualquer tratativa ambientalmente correta.



**Contribua com o meio ambiente,  
faça sua parte!**

## Registro de revisão periódica

<b>1ª Revisão periódica</b>	
Data:	O.S. nº:
Km:	Tempo:
Ass. Concessionária Autorizada	

<b>2ª Revisão periódica</b>	
Data:	O.S. nº:
Km:	Tempo:
Ass. Concessionária Autorizada	

<b>3ª Revisão periódica</b>	
Data:	O.S. nº:
Km:	Tempo:
Ass. Concessionária Autorizada	

<b>4ª Revisão periódica</b>	
Data:	O.S. nº:
Km:	Tempo:
Ass. Concessionária Autorizada	

<b>5ª Revisão periódica</b>	
Data:	O.S. nº:
Km:	Tempo:
Ass. Concessionária Autorizada	

<b>6ª Revisão periódica</b>	
Data:	O.S. nº:
Km:	Tempo:
Ass. Concessionária Autorizada	

<b>7ª Revisão periódica</b>	
Data:	O.S. nº:
Km:	Tempo:
Ass. Concessionária Autorizada	

<b>8ª Revisão periódica</b>	
Data:	O.S. nº:
Km:	Tempo:
Ass. Concessionária Autorizada	

<b>9ª Revisão periódica</b>	
Data:	O.S. nº:
Km:	Tempo:
Ass. Concessionária Autorizada	

<b>10ª Revisão periódica</b>	
Data:	O.S. nº:
Km:	Tempo:
Ass. Concessionária Autorizada	

<b>11ª Revisão periódica</b>	
Data:	O.S. n.º:
Km:	Tempo:
Ass. Concessionária Autorizada	

<b>12ª Revisão periódica</b>	
Data:	O.S. n.º:
Km:	Tempo:
Ass. Concessionária Autorizada	

<b>13ª Revisão periódica</b>	
Data:	O.S. n.º:
Km:	Tempo:
Ass. Concessionária Autorizada	

<b>14ª Revisão periódica</b>	
Data:	O.S. n.º:
Km:	Tempo:
Ass. Concessionária Autorizada	

<b>15ª Revisão periódica</b>	
Data:	O.S. n.º:
Km:	Tempo:
Ass. Concessionária Autorizada	

<b>16ª Revisão periódica</b>	
Data:	O.S. n.º:
Km:	Tempo:
Ass. Concessionária Autorizada	

<b>17ª Revisão periódica</b>	
Data:	O.S. n.º:
Km:	Tempo:
Ass. Concessionária Autorizada	

<b>18ª Revisão periódica</b>	
Data:	O.S. n.º:
Km:	Tempo:
Ass. Concessionária Autorizada	

<b>19ª Revisão periódica</b>	
Data:	O.S. n.º:
Km:	Tempo:
Ass. Concessionária Autorizada	

<b>20ª Revisão periódica</b>	
Data:	O.S. n.º:
Km:	Tempo:
Ass. Concessionária Autorizada	



## Registro de códigos

Código da chave/smartkey

Código do kit antifurto para rodas

Quando aplicável

Código do kit antifurto para estepe

Quando aplicável

### NOTA

Em caso de perda das chaves ou segredo, contatar a Concessionária Autorizada Lexus para solicitar a segunda via.

Para kit antifurto para rodas e kit antifurto para estepe é possível solicitar segunda via diretamente para o fornecedor através do website: <https://mcard.com.br/reposicao/>



© 2020 LEXUS DO BRASIL

Todos os direitos reservados. Este material não pode ser reproduzido ou copiado, inteiro ou em partes, sem permissão por escrito da Lexus do Brasil.



Código: OM48J-30BRA-RP  
TMC: OM48J30E  
Janeiro/2020